



# ASSORTIMENT 2024



**Crosslink**   
BUILDING SUPPLIES

 **ISOWILL**  
experts in insulation

**Crosslink Building Supplies** is uw totaal-partner in het aanleveren van bouwmaterialen.

Dankzij onze partner Isowill, beschikken we over een breed aanbod aan isolatiemateriaal dat snel geleverd kan worden uit voorraad.

Daarnaast biedt Crosslink Building Supplies ook producten voor de droge afbouw, dak en gevel, brandwerend plaatmateriaal, vochtwerende folies, toebehoren enzoverder....

**De lage bestelhoeveelheden zorgen ervoor dat u geen onnodige voorraad moet aanleggen.**

Onze missie is continu op zoek gaan naar gerenommeerde fabrikanten om met hen sluitende afspraken te maken en te onderhandelen over de beste prijzen en service. Samen met ons team willen we onze klanten professioneel ondersteunen en voorzien van kwalitatieve producten aan een gunstige prijs-kwaliteitverhouding.

**Crosslink Building Supplies** est votre partenaire global pour la fourniture de matériaux de construction.

Grâce à notre partenaire Isowill, nous disposons d'une large gamme de matériaux d'isolation de stock qui peuvent être livrés très rapidement. Crosslink Building Supplies dispose non seulement d'un vaste assortiment de matériaux d'isolation de stock mais propose également des produits pour les cloisons sèches, les toitures et les façades, des plaques isolantes ignifugées, des membranes hydrofuges, des accessoires, etc. **La possibilité de commander par toutes petites quantités vous évite de devoir constituer des stocks inutiles.**

Notre mission est de rechercher en permanence des fabricants de renom afin de conclure des accords avec eux et de négocier les meilleurs prix et services. Avec notre équipe, notre ambition est de soutenir nos clients professionnels et de leur fournir des produits de qualité en veillant à un rapport qualité-prix avantageux.

Vraag naar onze promoties of schrijf u online in op onze nieuwsbrief!



N'hésitez pas à vous renseigner sur nos promotions ou inscrivez-vous à notre newsletter !

Raadpleeg steeds online de actuele prijzen op [www.crosslink.be/nl](http://www.crosslink.be/nl)  
Prijzen kunnen zonder voorgaand bericht gewijzigd worden.

Consultez les prix en cours sur notre site en ligne sur [www.crosslink.be/fr](http://www.crosslink.be/fr)  
Les prix peuvent être modifiés sans avis préalable.

## Enkele van onze partners

*Quelques partenaires*





### IPCOM

IPCOM is een succesvolle en snelgroeiende Europese groep van bedrijven gespecialiseerd in de distributie en conversie van isolatiematerialen. IPCOM, met hoofdkwartier in Melle, omvat meer dan 20 bedrijven met ruim 70 vestigingen in 16 Europese landen. IPCOM telt 1300 medewerkers en realiseert een jaaromzet van zo'n 525 miljoen euro.

[www.ipcom.be](http://www.ipcom.be)

### IPCOM

IPCOM est un groupe européen d'entreprises prolifiques, connaissant une croissance rapide et spécialisé dans la distribution et la transformation de matériaux d'isolation. IPCOM, dont le siège est situé à Melle, regroupe plus de 20 sociétés comptant plus de 70 succursales dans 16 pays européens. IPCOM compte 1300 collaborateurs et réalise un chiffre d'affaires annuel d'environ 525 millions d'euros.

[www.ipcom.be](http://www.ipcom.be)



### ISOWILL

Isowill is sinds 1972 uitgegroeid tot de marktleider in distributie van isolatiematerialen in de Benelux. Isowill biedt een zeer uitgebreid assortiment aan oplossingen voor zowel bouwisolatie, technische isolatie, passieve brandbescherming en akoestische isolatie. Dankzij de enorme opslagcapaciteit en een excellente logistieke organisatie, kan Isowill op korte termijn heel wat materiaal leveren vanuit voorraad.

[www.isowill.be](http://www.isowill.be)

### ISOWILL

Depuis 1972, Isowill est devenu le leader du marché de la distribution de matériaux d'isolation au Benelux. Isowill propose un très large éventail de solutions pour l'isolation thermique des bâtiments, de l'isolation technique, de l'isolation pour la protection passive contre l'incendie et de l'isolation acoustique. Grâce à son énorme capacité de stockage et à une excellente organisation logistique, Isowill est en mesure de livrer un grand nombre de matériaux de stock dans des délais très courts.

[www.isowill.be](http://www.isowill.be)



### CROSSLINK

Crosslink Building Supplies maakt sinds 2019 deel uit van Isowill en bijgevolg ook van de IPCOM Groep en geniet zo van een rijke ervaring in de isolatie- & bouwsector. Samen streven wij ernaar om steeds de beste service aan te bieden en de hoogste klantentevredenheid na te streven.

[www.crosslink.be](http://www.crosslink.be)

### CROSSLINK

Depuis 2019, Crosslink Building Supplies fait partie d'Isowill et donc du Groupe IPCOM; la société bénéficie ainsi d'une longue expérience en matière d'isolation et matériaux de construction. Ensemble, nous nous efforçons de toujours offrir le meilleur service et de satisfaire au mieux nos clients.

[www.crosslink.be](http://www.crosslink.be)

## Onze troeven Nos atouts

Uitgebreid en evoluerend assortiment.



Une gamme étendue et évolutive.

Het comfort om in kleine hoeveelheden aan te kopen aan interessante prijzen.



Le confort d'un achat par petites quantités à prix intéressants.

Klantgerichte houding.



Une attitude orientée vers le client.

Uitgebreide voorraad aan isolatiematerialen



Un vaste stock de matériaux isolants.

Professioneel team dat meedenkt met de klant.



Une équipe professionnelle qui partage le mode de réflexion du client.

Onderdeel van Isowill en de IPCOM Groep.



Partie intégrante d'Isowill et du Groupe IPCOM.

## Ons team staat voor u klaar! Notre équipe est à votre service!



### GARY BOGAERTS

Antwerpen, Limburg, Vlaams-Brabant (Oost)

[g.bogaerts@crosslink.be](mailto:g.bogaerts@crosslink.be) ✉

0475 39 30 51 📞



### WERNER VAN AERDE

Oost- & West-Vlaanderen, Vlaams-Brabant (West)

[w.vanaerde@crosslink.be](mailto:w.vanaerde@crosslink.be) ✉

0479 17 24 94 📞



### MARC RAVINET

Bruxelles, Grand-Duché de Luxembourg

[m.ravinet@isowill.be](mailto:m.ravinet@isowill.be) ✉

0478 69 09 19 📞



## Service

### ■ **Transportservice**

Levering aan magazijn of rechtstreeks op de werf in België en G.H. Luxemburg.

### ■ **Service op maat**

Depalletisatie mogelijk.  
Kleine en grote bestelhoeveelheden.

### ■ **Technische knowhow**

Technische ondersteuning door onze professionals. Begeleiding en commerciële ondersteuning van uw projecten.

### ■ **Professioneel assortiment**

Wij werken samen met een groot aantal gerenommeerde A-merken en garanderen zo een kwalitatief en innovatief assortiment.

### ■ **Correcte prijzen**

Dankzij onze partnerships kunnen wij eerlijke en scherpe prijzen aanbieden.

## Service

### ■ **Service de transport**

Livraison en magasin ou directement sur chantier, en Belgique et au Grand-Duché de Luxembourg.

### ■ **Service sur mesure**

Dépalettisation possible.  
Commandes en petites et grandes quantités.

### ■ **Savoir-faire technique**

Assistance technique assurée par nos professionnels.  
Accompagnement et soutien commercial de vos projets

### ■ **Un assortiment professionnel**

Nous collaborons avec un grand nombre de marques A réputées, ce qui nous permet de garantir un assortiment de qualité et novateur.

### ■ **Des prix concurrentiels**

Grâce à nos partenariats, nous pouvons proposer des prix équitables et taillés au plus juste.



## Leveringsvoorwaarden

Dankzij ons uitgebreid assortiment kunt u uw bestelling zo samenstellen dat het franco bedrag vlot behaald wordt. Op die manier bespaart u leveringskosten.

Indien franco levering wordt er een kilometerheffing van 9,5 € (excl. BTW) aangerekend. Deze heffing wordt niet aangerekend op naleveringen.

## Combinatieleveringen

De producten die behoren tot eenzelfde kleurengroep en categorie (A, B, C, ...) kunt u combineren om het franco bedrag te behalen. Dit overzicht vindt u op pagina 7 en 8.

## Digitaal tarief

Onze catalogus is beschikbaar in Excel. Dit overzicht geeft de brutoprijzen weer en kan eenvoudig ingelezen worden in uw ERP-programma.

<https://www.crosslink.be/nl/downloads>



**Raadpleeg de actuele prijzen online!**  
Consulter le prix actuel en ligne !

## Conditions de livraison

Grâce à notre vaste assortiment, vous pouvez composer votre commande de manière à atteindre rapidement le montant franco. Vous économiserez ainsi les frais de livraison.

À chaque livraison une taxe kilométrique de 9.50€ sera facturée. Cette taxe n'est pas appliquée aux commandes en attente.

## Livraisons combinées

Vous pouvez combiner les produits faisant partie d'un même groupe de couleur et d'une même catégorie (A, B, C, ...) pour atteindre le montant franco. Vous retrouvez cet aperçu aux pages 7 et 8.

## Tarif numérique

Notre catalogue est disponible en Excel. Ce fichier contient également nos prix bruts et peut facilement être lu dans votre programme ERP.

<https://www.crosslink.be/fr/telechargements>





**CATEGORY A VOORRAAD DE STOCK: Franco € 600 - Transport € 75**

Glaswol Isover *Laine de verre Isover*  
 Rotswol Rockwool *Laine de roche Rockwool*  
 Houtswol Gutex *Isolation en fibre de bois Gutex*  
 PUR Recticel Insulation *PUR Recticel Insulation*  
 PIR InSus *PUR InSus*  
 PIR Unilin Insulation *PIR Unilin Insulation*  
 Cellenglas Foamglas *Verre cellulaire Foamglas*  
 XPS Jackodur Insulation *XPS Jackodur Insulation*  
 EPS *EPS*  
 Vermiculiet *Vermiculite*  
 Slangen Tubolit *Tubes Tubolit*  
 Isolatie toebehoren *Accessoires isolation*  
 Akoestische ontkoppeling *Bandes acoustiques*  
 Randisolatie *Isolation périphérique*  
 Gipsvezelplaten Fermacell *Panneaux fibre-gypse Fermacell*  
 Isolierend complex Eurothane G *Complexes isolant Eurothane G*  
 Brandwerend plaatmateriaal Promat *Panneaux ignifuges Promat*  
 Dakbedekking Derbigum *Membranes Derbigum*  
 Roofing, rotswolkanten *Evêtement de toiture*  
 Rotswolkanten, cannelure *Chanfreins, rempl. de cannelure*  
 Folies Morgo Folietechniek *Films Morgo Folietechniek*

Isolatie	Isolation	12
Isolatie	Isolation	20
Isolatie	Isolation	35
Isolatie	Isolation	51
Isolatie	Isolation	66
Isolatie	Isolation	69
Isolatie	Isolation	75
Isolatie	Isolation	84
Isolatie	Isolation	89
Isolatie	Isolation	91
Isolatie	Isolation	92
Isolatie	Isolation	93
Ruwbouw	Gros œuvre	102
Ruwbouw	Gros œuvre	103
Indoor	Parachèvement	126
Indoor	Parachèvement	133
Indoor	Parachèvement	134
Dak & gevel	Toiture & façade	138
Dak & gevel	Toiture & façade	144
Dak & gevel	Toiture & façade	145
Dak & gevel	Toiture & façade	155

**CATEGORY B: Franco € 1000 - Transport € 90**

Chapenet en chapedraad *Treillis et grilles pour chape*  
 Prefab wapening Fisufor *Armature préfabriquée Fisufor*  
 Bindlassen *Liens métalliques*

Ruwbouw	Gros œuvre	96
Ruwbouw	Gros œuvre	98
Divers	Diverse	206

**CATEGORY C: Franco €1250 - Transport € 120**

Assortiment Siniat *Assortiment Siniat*  
 Profielen *Profilés*  
 Assortiment Knauf *Assortiment Knauf*  
 Rockfon *Rockfon*

Indoor	Parachèvement	110
Indoor	Parachèvement	114
Indoor	Parachèvement	121
Indoor	Parachèvement	136

**CATEGORY E: Franco € 1000 - Transport € 90**

Onderdak Menuiserite *Sous-toiture Menuiserite*  
 Onderdak Jutadach *Sous-toiture Jutadach*  
 Onderdak Koramic *Sous-toiture Koramic*  
 Onderdak Polyplex *Sous-toiture Polyplex*  
 Ondervorst, loodvervangers *Faîtière, remplaçant du plomb*

Dak & gevel	Toiture & façade	154
Dak & gevel	Toiture & façade	156
Dak & gevel	Toiture & façade	158
Dak & gevel	Toiture & façade	159
Dak & gevel	Toiture & façade	161



**CATEGORY F: Franco € 1000 - Transport € 75**

Isolatie toebehoren <i>Accessoires isolation</i>
Noppenfolie <i>Membrane alvéolaire</i>
DPC-folie <i>Bande DPC</i>
Black varnish <i>Black varnish</i>
Golfplaten <i>Plaques ondulées</i>
Dakranden en tapbuizen <i>Profils de rive et avaloirs</i>
Gietijzeren deksels <i>Couvercles en fonte</i>
Aluminium deksels <i>Couvercles en aluminium</i>
Tegeldeksels <i>Taques à carreler</i>
Klinkerdeksels aluminium <i>Taques à paver</i>
Hermelock deksels <i>Couvercles Hermelock</i>
Composiet deksel Svelto <i>Couvercle composite Svelto</i>
PVC klo kroosters <i>Siphonnettes en PVC</i>
Inspectieputten <i>Chambres de visites</i>
Toezichtspuiten <i>Chambres de visites</i>
PVC terugslagkleppen <i>Clapet anti-retour en PVC</i>
PVC nazichtput <i>Chambres de visites PVC clapet anti-retour</i>
Draineer- en kabelbuizen <i>Tubes de drainage et flexibles</i>
Afvoergeulen <i>Caniveaux</i>
Mazenroosters <i>Boucles</i>
Tegel- en balkdraggers <i>Plots</i>
Antiworteldoek & geotextiel <i>Tissu couvre-sol &amp; géotextile</i>
Grastegels <i>Dalles de gazon</i>
Reparatieasfalt, stop gr. aanslag <i>Asphalte routier, stop dépôts v</i>
Draadstangen <i>Tiges filetées</i>
Bandijzer <i>Feuillard</i>
Nagels <i>Pointes</i>
Bouwfolie <i>Films bâtiment</i>
Dekzeilen <i>Bâches</i>
Verpakkingen <i>Emballages</i>

Isolatie	Isolation	94
Ruwbouw	Gros œuvre	99
Ruwbouw	Gros œuvre	100
Ruwbouw	Gros œuvre	101
Dak & gevel	Toiture & façade	163
Dak & gevel	Toiture & façade	165
Tuin & riolering	Jardin & assainissement	168
Tuin & riolering	Jardin & assainissement	174
Tuin & riolering	Jardin & assainissement	177
Tuin & riolering	Jardin & assainissement	179
Tuin & riolering	Jardin & assainissement	181
Tuin & riolering	Jardin & assainissement	182
Tuin & riolering	Jardin & assainissement	183
Tuin & riolering	Jardin & assainissement	184
Tuin & riolering	Jardin & assainissement	186
Tuin & riolering	Jardin & assainissement	188
Tuin & riolering	Jardin & assainissement	188
Tuin & riolering	Jardin & assainissement	189
Tuin & riolering	Jardin & assainissement	191
Tuin & riolering	Jardin & assainissement	196
Tuin & riolering	Jardin & assainissement	197
Tuin & riolering	Jardin & assainissement	198
Tuin & riolering	Jardin & assainissement	199
Tuin & riolering	Jardin & assainissement	200
Diverse	Divers	207
Diverse	Divers	207
Diverse	Divers	208
Diverse	Divers	209
Diverse	Divers	210
Diverse	Divers	211

**CATEGORY G: Franco bedrag na te vragen Franco sur demande**

Gevelbekleding Rockpanel <i>Revêtement de façade Rockpanel</i>
--

Dak & gevel	Toiture & façade	153
-------------	------------------	-----

**CATEGORY H: Min. 1 grote of 3 kleine pallets Min. 1 grande ou 3 petites palettes**

Grindstabilisatie en grastegels ECCO
<i>Stabilisation de gravier ECCO</i>

Tuin, riolering	Jardin, assainissement	201
Tuin, riolering	Jardin, assainissement	201

**CATEGORY I: Franco/Min. bestelhoeveelheid 1 pallet Franco/Quantité min. 1 palette**

Bladlood <i>Plomb</i>
-----------------------

Dak & gevel	Toiture & façade	160
-------------	------------------	-----

**CATEGORY J: Franco minimum 1 bobijn Franco min. 1 bobine**

Aardingskabel <i>Boucle de terre</i>
--------------------------------------

Ruwbouw	Gros œuvre	105
---------	------------	-----

**CATEGORY K: Franco € 1000 - Transport € 75**

Assortiment Cedral, Equitone <i>Assortiment Cedral, Equitone</i>
--

Dak & gevel	Toiture & façade	146
-------------	------------------	-----

**CATEGORY L: Franco/Min. bestelhoeveelheid € 1500**

Metaalprofielen en toebehoren <i>Profilés et accessoires</i>
--

Indoor	Parachèvement	116
--------	---------------	-----





**ISOLATIE**  
ISOLATION

11



**RUWBOUW**  
GROS ŒUVRE

95



**INDOOR**  
PARACHEVEMENT

106



**DAK & GEVEL**  
TOITURE & FAÇADE

137



**TUIN, RIOLERING & AFVOER**  
JARDIN, ASSAINISSEMENT & DRAINAGE

167



**DIVERSE**  
DIVERS

205

## ISOLATIE ISOLATION

Glaswol Isover <i>Laine de verre Isover</i>	12
Rotswol Rockwool <i>Laine de roche Rockwool</i>	20
Houtwol Gutex <i>Isolation en fibre de bois Gutex</i>	35
PUR Recticel Insulation <i>PUR Recticel Insulation</i>	51
PIR InSus <i>PIR InSus</i>	66
PIR Unilin Insulation <i>PIR Unilin Insulation</i>	69
Celenglas Foamglas <i>Verre cellulaire Foamglas</i>	75
XPS Jackodur Insulation <i>XPS Jackodur Insulation</i>	84
EPS <i>EPS</i>	89
Vermiculiet <i>Vermiculite</i>	91
Slangen Tubolit <i>Tubes Tubolit</i>	92
Isolatie toebehoren <i>Accessoires isolation</i>	93

## RUWBOUW GROS ŒUVRE

Chapenet, chapedraad <i>Treillis, grilles pour chape</i>	96
Prefab wapening Fisufor <i>Armature préfabriquée</i>	98
Noppenfolie <i>Membranes alvéolaires</i>	99
DPC-folie <i>Bandes DPC</i>	100
Black varnish <i>Black varnish</i>	101
Akoestrip <i>Bandes acoustiques</i>	102
Randisolatie <i>Isolation périphériques</i>	103
Aardingskabel <i>Boucle de terre</i>	105

## INDOOR PARACHEVEMENT

Gipskartonplaten Siniat <i>Plaques de plâtre Siniat</i>	107
Vezelcement Siniat <i>Plaque ciment Siniat</i>	110
Voegproducten Siniat <i>Enduits Siniat</i>	111
Gipsplaten toebehoren <i>Accessoires plaques de plâtre</i>	112
Profielen <i>Profilés</i>	114
Assortiment Knauf <i>Assortiment Knauf</i>	121
Gipsvezelplaten Fermacell	126
<i>Panneaux fibre-gypse Fermacell</i>	126
Eurothane® G <i>Eurothane® G</i>	133
Brandwerende platen Promat	134
<i>Panneaux incombustibles Promat</i>	134
Rockfon <i>Rockfon</i>	136

## DAK & GEVEL TOITURE & FAÇADE

Dakbedekking Derbigum <i>Membranes Derbigum</i>	138
Roofing, rotswolkanten <i>Roofing</i>	144
Rotswolkanten <i>Chanfreins, rempl. de cannelure</i>	145
Gevelbekleding Cedral, Equitone	146
<i>Revêtement de façade Cedral, Equitone</i>	146
Gevelbekleding Rockpanel	153
<i>Revêtement de façade Rockpanel</i>	153
Onderdak Menuiserite <i>Sous-toiture Menuiserite</i>	154

Folies Morgo Folietechniek <i>Films Morgo Folietechniek</i>	155
Onderdak Jutadach <i>Sous-toiture Jutadach</i>	156
Onderdak Delta Dörken <i>Sous-toiture Delta Dörken</i>	157
Onderdakfolie Korafleece <i>Sous-toiture Korafleece</i>	158
Onderdak Polyplex <i>Sous-toiture Polyplex</i>	159
Bladlood <i>Plomb</i>	160
Ondervorst en loodvervangers	161
<i>Faîtière et remplaçant du plomb</i>	161
Golfplaten <i>Plaques ondulées</i>	163
Dakranden, tapbuizen <i>Profil de rive, avaloirs</i>	165

## TUIN, RIOLERING & AFVOER JARDIN, ASSAINISSEMENT & DRAINAGE

Gietijzeren deksels <i>Couvercles en fonte</i>	168
Aluminium deksels <i>Couvercles en aluminium</i>	174
Tegeldeksels <i>Taques à carreler</i>	177
Klinkerdeksels aluminium <i>Taques à paver</i>	179
Hermelock deksels <i>Couvercles Hermelock</i>	181
Composiet deksel Svelto <i>Couvercle composite Svelto</i>	182
PVC klokroosters <i>Siphonnettes en PVC</i>	183
PVC Inspectieputten <i>Chambres de visites en PVC</i>	184
Toezichtputten <i>Chambres de visites</i>	186
PVC terugslagkleppen <i>Clapets anti-retour en PVC</i>	188
PVC nazichtput met geïntegr. vergr. terugslagklep	188
<i>Chambres de visites PVC clapet anti-retour</i>	188
Draineer- en kabelbuizen <i>Tubes de drainage et flexibles</i>	189
Geulen in polyesterbeton en roosters	191
<i>Caniveaux en béton polyester et grilles</i>	191
Kunststof geulen <i>Caniveaux synthétiques</i>	193
Alu sidedrain <i>Alu sidedrain</i>	195
Mazenroosters, traptreden <i>Marches d'escalier, caillebotis</i>	196
Tegel- en balkdragers <i>Plots</i>	197
Antiworteldoek, geotextiel <i>Tissus couvre-sol, géotextile</i>	198
Grastegels <i>Dalles de gazon</i>	199
Reparatieasfalt, stop groene aanslag	200
<i>Asphalte routier, stop dépôts verts</i>	200
Grindstabilisatie ECCO <i>Stabilisateur de gravier ECCO</i>	201
Cedral Terrace <i>Cedral Terrace</i>	204

## DIVERSE DIVERS

Bindlassen, binddraad <i>Liens et fil métalliques</i>	206
Draadstangen <i>Tiges filetées</i>	207
Bandijzer <i>Feuillard</i>	207
Afstandhouders <i>Ecarteurs</i>	207
Nagels <i>Pointes</i>	208
Bouwfolie <i>Films bâtiment</i>	209
Dekzeilen <i>Bâches</i>	210
Verpakkingen <i>Emballages</i>	211





# ISOLATIE ISOLATION

<b>Glaswol Isover</b> <i>Laine de verre Isover</i>	12
<b>Rotswol Rockwool</b> <i>Laine de roche Rockwool</i>	20
<b>Houtwol Gutex</b> <i>Fibre de bois Gutex</i>	35
<b>PUR Recticel Insulation</b> <i>PUR Recticel Insulation</i>	51
<b>PIR InSus</b> <i>PIR InSus</i>	66
<b>PIR Unilin Insulation</b> <i>PIR Unilin Insulation</i>	69
<b>Cellenglas Foamglas</b> <i>Verre cellulaire Foamglas</i>	75
<b>XPS Jackon Insulation</b> <i>XPS Jackodur Insulation</i>	84
<b>EPS</b> <i>EPS</i>	89
<b>Vermiculiet</b> <i>Vermiculite</i>	91
<b>Slangen Tubolit</b> <i>Tubes Tubolit</i>	92
<b>Isolatie toebehoren</b> <i>Accessoires isolation</i>	93

## ROLLISOL PLUS

Glaswoldeken, aan één zijde bekleed met een kraft-aluminium dampscherm, voorzien van versterkte spijkerflenzen. Rollisol Plus onderscheidt zich van traditionele spijkerflensdeken door samendrukbare zones aan beide zijanten.

## ROLLISOL PLUS

*Rollisol Plus est un rouleau de laine de verre revêtu sur une face d'un pare-vapeur kraft aluminium muni de languettes de fixation latérales renforcées. Par rapport aux rouleaux traditionnels à agraffer, Rollisol Plus possèdent des zones latérales de compression.*

$\lambda_D$ : 0,040 W/mK



Referentie Référence	Dikte Epaisseur	Afmeting Dimensions	Colli Colis	Colli/pal Colis/pal	m <sup>2</sup> /pal m <sup>2</sup> /pal	R <sub>D</sub> R <sub>D</sub>	MOQ QMC	Prijs/m <sup>2</sup> Prix/m <sup>2</sup>
<b>02D06045</b>	60 mm	12000 x 450 mm	10,80 m <sup>2</sup>	30	324,00	1,50	<b>OA</b>	€ 4,06
<b>02D06060</b>	60 mm	12000 x 600 mm	14,40 m <sup>2</sup>	30	432,00	1,50	<b>OA</b>	€ 4,06
02D10045	100 mm	12000 x 450 mm	10,80 m <sup>2</sup>	18	194,40	2,50	<b>OA</b>	€ 6,89
02D10060	100 mm	12000 x 600 mm	14,40 m <sup>2</sup>	18	259,20	2,50	<b>OA</b>	€ 6,89
<b>02D12035</b>	120 mm	10000 x 350 mm	7,00 m <sup>2</sup>	27	189,00	3,00	<b>OA</b>	€ 8,24
02D12045	120 mm	10000 x 450 mm	9,00 m <sup>2</sup>	18	162,00	3,00		€ 8,24
02D12060	120 mm	10000 x 600 mm	12,00 m <sup>2</sup>	18	216,00	3,00		€ 8,24
<b>02D15035</b>	150 mm	8000 x 350 mm	5,60 m <sup>2</sup>	27	151,20	3,75	<b>OA</b>	€ 10,21
02D15045	150 mm	8000 x 450 mm	7,20 m <sup>2</sup>	18	129,60	3,75		€ 10,21
02D15060	150 mm	8000 x 600 mm	9,60 m <sup>2</sup>	18	172,80	3,75	<b>OA</b>	€ 10,21
02D18035	180 mm	4000 x 350 mm	2,80 m <sup>2</sup>	27	75,60	4,50	<b>OA</b>	€ 12,30
02D18045	180 mm	4000 x 450 mm	3,60 m <sup>2</sup>	18	64,80	4,50		€ 12,30
02D18060	180 mm	4000 x 600 mm	4,80 m <sup>2</sup>	18	86,40	4,50		€ 12,30
02D20045	200 mm	3500 x 450 mm	3,15 m <sup>2</sup>	18	56,70	5,00		€ 13,65
<b>02D20060</b>	200 mm	3500 x 600 mm	4,20 m <sup>2</sup>	18	75,60	5,00	<b>OA</b>	€ 13,65
02D22045	220 mm	3200 x 450 mm	2,88 m <sup>2</sup>	18	51,84	5,50		€ 15,01
02D22060	220 mm	3200 x 600 mm	3,84 m <sup>2</sup>	18	69,12	5,50		€ 15,01
02D24060	240 mm	3000 x 600 mm	3,60 m <sup>2</sup>	18	64,80	6,00	<b>OA</b>	€ 16,36



### ISOCONFORT 35

Glaswoldeken, bekleed met een comfortvlies uit polyester. Om de 10 cm werden er merkstrepen aangebracht, zodat de rollen gemakkelijk op maat versneden kunnen worden.

### ISOCONFORT 35

*Isoconfort 35 est une isolation en laine de verre revêtue d'un voile doux en polyester, conditionné sous forme de rouleau pour le transport. Un prémarquage tous les 10 cm facilite les découpes et permet à Isoconfort 32-35 de s'adapter aux différents entre-axes présents entre les chevrons de toiture.*

 $\lambda_D: 0,035 \text{ W/mK}$ 

	Referentie	Dikte	Afmeting	Colli	Colli/pal	m <sup>2</sup> /pal	R <sub>D</sub> : m <sup>2</sup> K/W	Prijs/m <sup>2</sup>
	Référence	Épaisseur	Dimensions	Colis	Colis/pal	m <sup>2</sup> /pal	R <sub>D</sub> : m <sup>2</sup> K/W	Prix/m <sup>2</sup>
	02HV060	60 mm	7000 x 1200 mm	8,40 m <sup>2</sup>	30	252,00	1,70	€ 5,42
	02HV080	80 mm	5300 x 1200 mm	6,36 m <sup>2</sup>	30	190,80	2,25	€ 7,22
	02HV100	100 mm	4500 x 1200 mm	5,40 m <sup>2</sup>	30	162,00	2,85	€ 9,03
	02HV120	120 mm	3900 x 1200 mm	4,68 m <sup>2</sup>	30	140,40	3,40	€ 11,03
	02HV140	140 mm	3400 x 1200 mm	4,08 m <sup>2</sup>	30	122,40	4,00	€ 12,84
	02HV160	160 mm	2600 x 1200 mm	3,12 m <sup>2</sup>	30	93,60	4,55	€ 14,64
	02HV180	180 mm	2300 x 1200 mm	2,76 m <sup>2</sup>	30	82,80	5,10	€ 16,45
	02HV200	200 mm	2200 x 1200 mm	2,64 m <sup>2</sup>	30	79,20	5,70	€ 18,25
	02HV220	220 mm	2100 x 1200 mm	2,52 m <sup>2</sup>	30	75,60	6,25	€ 20,06
	02HV240	240 mm	2000 x 1200 mm	2,40 m <sup>2</sup>	30	72,00	6,80	€ 21,87

### ISOCONFORT 32

Opgesloten glaswolplaat, éénzijdig bekleed met een zacht beschermend vlies, waarop om de 10 cm merkstrepen werden aangebracht voor versnijding.

### ISOCONFORT 32

*Rouleau en laine de verre revêtu d'un voile doux en polyester, conditionné sous forme de rouleau pour le transport. Un prémarquage tous les 10 cm facilite les découpes et permet à Isoconfort 32-35 de s'adapter aux différents entre-axes entre les chevrons de toiture.*

 $\lambda_D: 0,032 \text{ W/mK}$ 

	Referentie	Dikte	Afmeting	Colli	Colli/pal	m <sup>2</sup> /pal	R <sub>D</sub> : m <sup>2</sup> K/W	Prijs/m <sup>2</sup>
	Référence	Épaisseur	Dimensions	Colis	Colis/pal	m <sup>2</sup> /pal	R <sub>D</sub> : m <sup>2</sup> K/W	Prix/m <sup>2</sup>
	02S100	100 mm	3900 x 1200 mm	4,68 m <sup>2</sup>	24	112,32	3,10	€ 12,55
	02S120	120 mm	3200 x 1200 mm	3,84 m <sup>2</sup>	24	92,16	3,75	€ 15,34
	02S140	140 mm	2800 x 1200 mm	3,36 m <sup>2</sup>	24	80,64	4,35	€ 17,85
	02S160	160 mm	2700 x 1200 mm	3,24 m <sup>2</sup>	18	58,32	5,00	€ 20,35
	02S180	180 mm	2600 x 1200 mm	3,12 m <sup>2</sup>	18	56,16	5,60	€ 22,86
	02S200	200 mm	2300 x 1200 mm	2,76 m <sup>2</sup>	18	49,68	6,25	€ 25,37
	02S220	220 mm	2300 x 1200 mm	2,76 m <sup>2</sup>	18	49,68	6,85	€ 27,88

## COMFORTPANEL 32

Glaswolplaat aan beide zijden bekleed met een zacht beschermend vlies, waarop om de 10 cm merkstrepen werden aangebracht voor versnijding.

## COMFORTPANEL 32

*Panneau de laine de verre revêtu de chaque coté d'un voile protecteur doux quadrillé en 10 cm pour faciliter la découpe. Isolation thermique et acoustique pour toitures inclinées et structures ossature bois.*

$\lambda_D$ : 0,032 W/mK

	Referentie Référence	Dikte Epaisseur	Afmeting Dimensions	Colli Colis	Colli/pal Colis/pal	m <sup>2</sup> /pal m <sup>2</sup> /pal	R <sub>D</sub> : m <sup>2</sup> K/W R <sub>D</sub> : m <sup>2</sup> K/W	Prijs/m <sup>2</sup> Prix/m <sup>2</sup>
	02L070	70 mm	1500 x 600 mm	6,30 m <sup>2</sup>	16	100,80	2,20	€ 9,17

## DAMPSCHERM DIFUNORM

Difunorm is een damp scherm van halfdoorschijnend witpolyethyleen.

## PARE-VAPEUR DIFUNORM

*Pare-vapeur en polymère.*

	Referentie Référence	Dikte Epaisseur	Afmeting Dimensions	m <sup>2</sup> /rl m <sup>2</sup> /rl	St/pal Pcs/pal	Prijs/m <sup>2</sup> Prix/m <sup>2</sup>
	02AFL12	0,115 mm	50 x 2 m	100,00	55	€ 1,99

## DAMPSCHERM VARIO® KM DUPLEX UV

Hygro-regulerend damp scherm uit polyamide met een drogende functie.

## PARE-VAPEUR VARIO® KM DUPLEX UV

*Pare-vapeur en polymère au pouvoir hygro-régulant.*

	Referentie Référence	Dikte Epaisseur	Afmeting Dimensions	m <sup>2</sup> /rl m <sup>2</sup> /rl	St/pal Pcs/pal	Prijs/m <sup>2</sup> Prix/m <sup>2</sup>
	02AFL5	0,05 mm	40 x 1,5 m	60	42	€ 5,40

## DAMPSCHERM VARIO® XTRASAFE

Een revolutionair nieuw fixatiesysteem met een uniek klittenbandsysteem zorgt ervoor dat het damp scherm gemakkelijk aangebracht en gecorrigeerd kan worden.

## PARE-VAPEUR VARIO® XTRASAFE

*Ce pare-vapeur s'adapte facilement aux conditions climatiques les plus extrêmes. Il est facile à poser et à repositionner, grâce à un système de fixation velcro révolutionnaire.*

	Referentie Référence	Dikte Epaisseur	Afmeting Dimensions	m <sup>2</sup> /rl m <sup>2</sup> /rl	St/pal Pcs/pal	Prijs/m <sup>2</sup> Prix/m <sup>2</sup>
	02AE1	0,20 mm	40 x 1,5 m	60	42	€ 6,74

## VARIO® KB1

Eenzijdige sterke kleefband, extra breed voor het afplakken van de naden van het damp scherm.

## VARIO® KB1

*Pour assurer une étanchéité à l'air aussi parfaite que possible aux raccords entre le lés du Vario® KM Duplex.*

	Referentie Référence	Afmeting Dimensions	St/doos Pcs/bte	Prijs/rl Prix/rl
	02AFL3	40000 x 60 mm	5	€ 49,28

### VARIO® DOUBLETWIN

Dubbelzijdige kleeftape voor het tijdelijk bevestigen van het damp scherm Vario® KM Duplex of Difunorm Powergrip op een metalen en/of houten structuur.

### VARIO® DOUBLETWIN

*Bande autocollante double-face pour la fixation temporaire du pare-vent/vapeur aux structures en bois ou en métal.*

	Referentie Référence	Afmeting Dimensions	St/doos Pcs/bte	Prijs/rl Prix/rl
	02AFL30	50000 x 19 mm	15	€ 85,45

### VARIO® DOUBLEFIT+

Dichtingsmestiek om de lucht/dampdichtheid aan de randen van de Vario® KM Duplex te verzekeren.

### VARIO® DOUBLEFIT +

*Pour assurer l'étanchéité périphérique du pare-vapeur hygro-régulant Vario® KM Duplex. Reste souple. Puissance adhésive supérieure.*

	Referentie Référence	Inhoud Contenu	St/doos Pcs/bte	Prijs/st Prix/pc
	02AE13	310 ml	12	€ 10,15

### VARIO® MULTITAPE SL

Enkelzijdige kleeftape, flexibel met tweedelige bescherm laag voor het luchtdicht vastkleven van damp schermen aan dakvensters, leidingen en doorbrekingen van het dak of houten structuur.

### VARIO® MULTITAPE SL

*Bande adhésive simple face, flexible, avec film protecteur en deux parties. Pour un collage étanche à l'air des pare-vapeur autour des fenêtres, des conduites et passages au travers des toitures.*

	Referentie Référence	Afmeting Dimensions	St/doos Pcs/bte	Prijs/rl Prix/rl
	02AFL72	25000 x 60 mm	10	€ 50,80

### VARIO® BOND

Hoogwaardige, bepleisterbare kleeftape voor luchtdichte naden aan ramen, deuren of houten structuren.

### VARIO® BOND

*Ruban adhésif à plâtrer à haute performance pour la création de joints étanches à l'air autour des fenêtres, des portes et charpentes.*

	Referentie Référence	Afmeting Dimensions	St/doos Pcs/bte	Prijs/rl Prix/rl
	02AFL40	100 x 25000 mm	6	€ 73,98
	02AFL41	150 x 25000 mm	4	€ 111,56

### VARIO® XTRAPATCH

Rolfixatie stripjes met klittenband voor het bevestigen van het vochtregulerend damp scherm Vario® XtraSafe.

### VARIO® XTRAPATCH

*Rouleau composé de rubans de fixation avec fonction auto-agrippante (scratch) pour la pose du pare-vapeur Vario® XtraSafe.*

	Referentie Référence	Afmeting Dimensions	Srips/rl Strips/rl	St/doos Pcs/bte	Prijs/rl Prix/rl
	02AE14	12480 x 20 mm	208	10	€ 49,80

### VARIO® XTRATAPE

Extra sterke tape met blijvende kleefkracht. Perfect geschikt voor het afplakken van de naden van het vochtregulerend dampscherm Vario® XtraSafe. Praktische "finger-lift" voor het gemakkelijk verwijderen van de beschermingsstrip.

### VARIO® XTRATAPE

*Ruban adhésif ultra-puissant pour une adhésion de longue durée. Parfaitement compatible avec le pare-vapeur hygro-régulant Vario® XtraSafe pour le colmatage des raccords entre les lés du pare-vapeur. Bande protectrice débordante facile à retirer pour une mise en oeuvre encore plus rapide.*

	Referentie Référence	Afmeting Dimensions	St/doos Pcs/bte	Prijs/rl Prix/rl
	02AE12	20 m x 60 mm	10	€ 44,38

### VARIO® XTRAFIT

Permanent elastische luchtdichtingskit met twee componenten. Kleur verandert na het drogen voor gemakkelijke controle. Hoge tolerantie voor structurele bewegingen. Verwerkingstemperatuur: -5° tot +40 °C.

### VARIO® XTRAFIT

*Kit d'étanchéité à l'air, en deux composants et à l'élasticité permanente. Changement de couleur après séchage pour un contrôle aisé. Haute tolérance aux mouvements structurels. Température de travail: -5° à +40 °C.*

	Referentie Référence	Inhoud Contenu	St/doos Pcs/bte	Prijs/tube Prix/tube
	02AE13	310 ml	12	€ 10,15

### SUSPENTE PLAGYP® I

Ophangstelsel bestaande uit een gewapend composiet, dat toelaat om glaswolpanelen samen met het Vario® KM Duplex membraan onder een hellend dak te fixeren.

### SUSPENTE PLAGYP® I

*Suspente en composite armé permettant la fixation du panneau de laine de verre et de la membrane Vario® KM Duplex pour l'isolation d'une toiture inclinée.*

	Referentie Référence	Isolatie dikte Epaisseur isolation	Afmeting Dimensions	St/doos Pcs/bte	Prijs/doos Prix/bte
	02AFL53	max 16 cm	12 - 16 cm	30	€ 106,92
	02AFL54	max 20 cm	16 - 20 cm	30	€ 118,53
	02AFL55	max 24 cm	20 - 24 cm	30	€ 130,41

### ISOLATIEMES

#### COUTEAU À LAINES

	Referentie Référence	Lemmet Lame	St/doos Pcs/bte	Prijs/sts Prix/pc
	02AMES	29,7 cm	5	€ 30,00



## MUPAN FAÇADE

Mupan Façade is geschikt voor het thermisch isoleren van spouwmuren en gevels, waarbij de gevelbekleding pas na verloop van tijd wordt aangebracht. Mupan Façade is weerbestendig en bij uitstek geschikt voor open voegsystemen.

## MUPAN FAÇADE

*Mupan Façade convient parfaitement pour isoler les murs creux et façades en toute sécurité. Il est recommandé de construire d'abord le mur porteur, de poser ensuite l'isolation et de terminer par la brique de parement. Mupan Façade est résistant aux intempéries et convient donc pour les systèmes à joints ouverts.*

 $\lambda_D: 0,032 \text{ W/mK}$ 

	Referentie	Dikte	Afmeting	Colli	Colli/pal	m <sup>2</sup> /pal	R <sub>D</sub>	MOQ	Prijs/m <sup>2</sup>
	Référence	Epaisseur	Dimensions	Colis	Colis/pal	m <sup>2</sup> /pal	R <sub>D</sub>	QMC	Prix/m <sup>2</sup>
	02IMF60	60 mm	1500 x 600 mm	9,00 m <sup>2</sup>	12	108,00	1,85	OA	€ 8,82
	02IMF80	80 mm	1500 x 600 mm	6,30 m <sup>2</sup>	12	75,60	2,50	OA	€ 11,68
	02IMF100	100 mm	1500 x 600 mm	5,40 m <sup>2</sup>	12	64,80	3,10		€ 14,77
	02IMF120	120 mm	1500 x 600 mm	4,50 m <sup>2</sup>	12	54,00	3,75	OA	€ 17,64
	02IMF130	130 mm	1500 x 600 mm	3,60 m <sup>2</sup>	12	43,20	4,05		€ 19,18
	02IMF140	140 mm	1500 x 600 mm	3,60 m <sup>2</sup>	12	43,20	4,35		€ 20,50
	02IMF160	160 mm	1500 x 600 mm	3,60 m <sup>2</sup>	12	43,20	5,00		€ 23,59
	02IMF180	180 mm	1500 x 600 mm	2,70 m <sup>2</sup>	12	32,40	5,60		€ 26,45
	02IMF200	200 mm	1500 x 600 mm	2,70 m <sup>2</sup>	12	32,40	6,25	OA	€ 29,32
	02IMF220	220 mm*	1500 x 600 mm	2,70 m <sup>2</sup>	8	21,60	6,85	OA	€ 32,41

## MULTIMAX 30

Glaswolplaat met uiterst hoge isolatiewaarde, geschikt voor thermisch isoleren van spouwmuren; gedeeltelijke of volledige vulling.

## MULTIMAX 30

*Panneau de laine de verre à haut pouvoir isolant. Multimax convient pour l'isolation thermique des murs creux.*

 $\lambda_D: 0,030 \text{ W/mK}$ 

	Referentie	Dikte	Afmeting	Colli	Colli/pal	m <sup>2</sup> /pal	R <sub>D</sub> : m <sup>2</sup> K/W	Prijs/m <sup>2</sup>
	Référence	Epaisseur	Dimensions	Colis	Colis/pal	m <sup>2</sup> /pal	R <sub>D</sub> : m <sup>2</sup> K/W	Prix/m <sup>2</sup>
	02M045	45 mm	1350 x 600 mm	8,10 m <sup>2</sup>	12	97,20	1,50	€ 8,94
	02M060	60 mm	1350 x 600 mm	6,48 m <sup>2</sup>	12	77,76	2,00	€ 11,92
	02M090	90 mm	1350 x 600 mm	4,05 m <sup>2</sup>	12	48,60	3,00	€ 17,87
	02M120	120 mm	1350 x 600 mm	3,24 m <sup>2</sup>	12	38,88	4,00	€ 23,83
	02M135	135 mm	1350 x 600 mm	2,43 m <sup>2</sup>	12	29,16	4,50	€ 26,81
	02M150	150 mm	1350 x 600 mm	2,43 m <sup>2</sup>	12	29,16	5,00	€ 29,79

## MUPAN 35

Glaswolplaat voor spouwmuren, aan beide zijden bekleed met een glasvlies voor een volledige of gedeeltelijke spouwvulling.

## MUPAN 35

*Panneau de laine de verre pour l'isolation des murs creux, recouvert sur les deux faces d'un voile de verre.*

 $\lambda_D: 0,035 \text{ W/mK}$ 

	Referentie	Dikte	Afmeting	Colli	Colli/pal	m <sup>2</sup> /pal	R <sub>D</sub> : m <sup>2</sup> K/W	MOQ	Prijs/m <sup>2</sup>
	Référence	Epaisseur	Dimensions	Colis	Colis/pal	m <sup>2</sup> /pal	R <sub>D</sub> : m <sup>2</sup> K/W	QMC	Prix/m <sup>2</sup>
	02J080	80 mm	1500 x 600 mm	7,20 m <sup>2</sup>	12	86,40	2,25	OA	€ 9,12
	02J140	140 mm	1500 x 600 mm	4,50 m <sup>2</sup>	12	54,00	4,00		€ 16,00

## PARTY-WALL

Vormvaste glaswolplaat aan één zijde bekleed met een glasvlies, ontworpen voor de akoestische isolatie van gemene muren.

## PARTY-WALL

*Panneau de laine de verre revêtu sur un face d'un voile de verre. Ce panneau est spécialement conçu pour l'isolation acoustique des murs mitoyens.*

 $\lambda_D: 0,033 \text{ W/mK}$ 

	Referentie Référence	Dikte Epaisseur	Afmeting Dimensions	Colli Colis	Colli/pal Colis/pal	m <sup>2</sup> /pal m <sup>2</sup> /pal	R <sub>D</sub> : m <sup>2</sup> K/W R <sub>D</sub> : m <sup>2</sup> K/W	Prijs/m <sup>2</sup> Prix/m <sup>2</sup>
	02K120	20mm	1500 x 600 mm	19,80 m <sup>2</sup>	12	237,60	0,60	€ 5,48
	02K130	30mm	1500 x 600 mm	14,40 m <sup>2</sup>	12	172,80	0,90	€ 8,22
	02K140	40mm <sup>oo</sup>	1500 x 600 mm	14,40 m <sup>2</sup>	12	172,80	1,20	€ 8,84
	02K150	50mm <sup>oo</sup>	1500 x 600 mm	12,60 m <sup>2</sup>	12	151,20	1,40	€ 11,05
	02K160	60mm <sup>oo</sup>	1500 x 600 mm	10,80 m <sup>2</sup>	12	129,60	1,70	€ 13,26

<sup>oo</sup> Aan beide zijden bekleed met geel glasvlies. <sup>oo</sup> Revêtu sur les 2 faces d'un voile de verre.

## SONEPANEL

Glaswolplaat aan één zijde bekleed met een geel glasvlies, geschikt voor akoestische isolatie van lichte scheidingswanden.

## SONEPANEL

*Panneau de laine de verre revêtu sur un face d'un voile de verre. Isolation acoustique des cloisons à ossature bois ou métallique.*

 $\lambda_D: 0,037 \text{ W/mK}$ 

	Referentie Référence	Dikte Epaisseur	Afmeting Dimensions	Colli Colis	Colli/pal Colis/pal	m <sup>2</sup> /pal m <sup>2</sup> /pal	R <sub>D</sub> : m <sup>2</sup> K/W R <sub>D</sub> : m <sup>2</sup> K/W	Prijs/m <sup>2</sup> Prix/m <sup>2</sup>
	02GSONP040	40 mm	1350 x 600 mm	12,96 m <sup>2</sup>	20	259,20	1,05	€ 3,45
	02GSONP045	45 mm	1350 x 600 mm	11,34 m <sup>2</sup>	20	226,80	1,25	€ 3,88
	02GSONP050	50 mm	1350 x 600 mm	9,72 m <sup>2</sup>	20	194,40	1,35	€ 4,31
	02GSONP060	60 mm	1350 x 600 mm	8,10 m <sup>2</sup>	20	162,00	1,65	€ 5,17
	02GSONP070	70 mm	1350 x 600 mm	7,29 m <sup>2</sup>	20	145,80	1,95	€ 6,03
	02GSONP075	75 mm	1350 x 600 mm	6,48 m <sup>2</sup>	20	129,60	2,10	€ 6,47
	02GSONP090	90 mm	1350 x 600 mm	5,67 m <sup>2</sup>	20	113,40	2,50	€ 7,76
	02GSONP100	100 mm	1350 x 600 mm	4,86 m <sup>2</sup>	20	97,20	2,75	€ 8,62

## SONEFLOOR

Deze plaat werd speciaal ontwikkeld voor de akoestische isolatie van contactgeluiden op betonvloeren en maakt gebruik van het principe van de zwevende vloer. De platen kunnen in combinatie met een vloerverwarmingssysteem geplaatst worden.

## SONEFLOOR

*Ce panneau est spécialement conçu pour l'isolation acoustique aux bruits d'impact des planchers en béton, suivant la technique de la chape flottante. Ce panneau peut être posé en combinaison avec un système de chauffage dans le sol.*

 $\lambda_D: 0,032 \text{ W/mK}$ 

	Referentie Référence	Dikte Epaisseur	Afmeting Dimensions	Colli Colis	Colli/pal Colis/pal	m <sup>2</sup> /pal m <sup>2</sup> /pal	Prijs/m <sup>2</sup> Prix/m <sup>2</sup>
	02R05	30 mm	1200 x 600 mm	7,20 m <sup>2</sup>	16	115,20	€ 16,63

## SYSTEMROL 700

Stevig onbekleed glaswoldeken met hoge isolatiewaarde voor de houtskelbouw.

## SYSTEMROL 700

Rouleau de laine de verre sans revêtement aux valeurs isolantes très élevées pour la construction à ossature bois.

$\lambda_D$ : 0,035 W/mK

	Referentie Référence	Dikte Epaisseur	Afmeting Dimensions	Colli Colis	Colli/pal Colis/pal	m <sup>2</sup> /pal m <sup>2</sup> /pal	R <sub>D</sub> : m <sup>2</sup> K/W R <sub>D</sub> : m <sup>2</sup> K/W	MOQ QMC	Prijs/m <sup>2</sup> Prix/m <sup>2</sup>
	02N37	140 mm	4000 x 580 mm	4,64 m <sup>2</sup>	18	83,52	4,00		€ 13,42
	02N31	170 mm	3750 x 580 mm	4,35 m <sup>2</sup>	18	78,30	4,85	OA	€ 16,29
	02N32	190 mm	3250 x 580 mm	3,77 m <sup>2</sup>	18	67,86	5,40		€ 18,12
	02N34	240 mm	3050 x 580 mm	3,54 m <sup>2</sup>	18	63,68	6,85		€ 22,94
	02N35	260 mm	2500 x 580 mm	2,90 m <sup>2</sup>	18	52,20	7,40		€ 24,89

## SYSTEMROL 1000

Stevig onbekleed glaswoldeken met uiterst hoge isolatiewaarde voor de houtskelbouw.

## SYSTEMROL 1000

Rouleau de laine de verre sans revêtement aux valeurs isolantes extrêmement élevées pour la construction à ossature bois.

$\lambda_D$ : 0,032 W/mK

	Referentie Référence	Dikte Epaisseur	Afmeting Dimensions	Colli Colis	Colli/pal Colis/pal	m <sup>2</sup> /pal m <sup>2</sup> /pal	R <sub>D</sub> : m <sup>2</sup> K/W R <sub>D</sub> : m <sup>2</sup> K/W	MOQ QMC	Prijs/m <sup>2</sup> Prix/m <sup>2</sup>	
	02N52	100 mm	3800 x 580 mm	4,41 m <sup>2</sup>	24	105,79	3,10		€ 13,23	
	02N521	120 mm	2700 x 580 mm	3,71 m <sup>2</sup>	24	89,09	3,75		€ 15,94	
	02N53	140 mm	2700 x 580 mm	3,13 m <sup>2</sup>	24	75,17	4,35		€ 18,65	
	02N54	161 mm	2700 x 580 mm	3,13 m <sup>2</sup>	18	56,38	5,00		€ 21,36	
	02N55	180 mm	2500 x 580 mm	2,90 m <sup>2</sup>	18	52,50	5,60		€ 23,91	
			200 mm	2000 x 1160 mm	2,32 m <sup>2</sup>	18	41,76	6,25	OA	€ 26,63
			245 mm	2000 x 1160 mm	2,32 m <sup>2</sup>	18	41,76	7,65		€ 32,52

**NEW**

### ROCKFIT MONO (433 mono)

Rockfit Mono is een soepele en waterafstotende spouwplaat ( $\pm 35 \text{ kg/m}^3$ ).

### ROCKFIT MONO (433 mono)

Rockfit Mono est un panneau isolant souple et résistant à l'eau ( $\pm 35 \text{ kg/m}^3$ ).

 $\lambda_D: 0,035 \text{ W/mK}$ 

Referentie Référence	Dikte Épaisseur	Afmeting Dimensions	Colli Colis	Pak/pal Paq/pal	m <sup>2</sup> /pal m <sup>2</sup> /pal	R <sub>D</sub> R <sub>D</sub>	MOQ QMC	Prijs/m <sup>2</sup> Prix/m <sup>2</sup>
01A433030	30 mm	1000 x 600 mm	12,00 m <sup>2</sup>	20	240,00	0,85		€ 7,12
01A4330401	40 mm	1000 x 600 mm	9,00 m <sup>2</sup>	20	144,00	1,10	<b>1 pal</b>	€ 9,52
01A4330501	50 mm	1000 x 600 mm	7,20 m <sup>2</sup>	20	144,00	1,40	<b>1 pal</b>	€ 11,89
01A4330601	60 mm	1000 x 600 mm	6,00 m <sup>2</sup>	20	120,00	1,70	<b>1 pal</b>	€ 14,27
01A433040	40 mm	1000 x 800 mm	9,60 m <sup>2</sup>	15	144,00	1,10		€ 9,52
01A433050	50 mm	1000 x 800 mm	8,00 m <sup>2</sup>	15	120,00	1,40		€ 11,89
01A433060	60 mm	1000 x 800 mm	6,40 m <sup>2</sup>	15	96,00	1,70		€ 14,27
01A433070	70 mm	1000 x 800 mm	6,40 m <sup>2</sup>	12	76,80	2,00		€ 16,61
01A433080	80 mm	1000 x 800 mm	4,80 m <sup>2</sup>	15	72,00	2,25		€ 19,01
01A433090	90 mm	1000 x 800 mm	4,00 m <sup>2</sup>	15	60,00	2,55		€ 21,39
01A433100	100 mm	1000 x 800 mm	4,00 m <sup>2</sup>	15	60,00	2,85		€ 23,74
01A433120	120 mm	1000 x 800 mm	3,20 m <sup>2</sup>	15	48,00	3,40		€ 28,47
01A433125	125 mm	1000 x 800 mm	3,20 m <sup>2</sup>	15	48,00	3,40		€ 29,72
01A433130	130 mm	1000 x 800 mm	3,20 m <sup>2</sup>	12	38,40	3,70		€ 30,92
01A433140	140 mm	1000 x 800 mm	3,20 m <sup>2</sup>	12	38,40	4,00		€ 33,29
01A433150	150 mm	1000 x 800 mm	2,40 m <sup>2</sup>	15	36,00	4,25		€ 35,67
01A433160	160 mm	1000 x 800 mm	2,40 m <sup>2</sup>	16	38,40	4,55		€ 38,02
01A433170	170 mm	1000 x 800 mm	2,40 m <sup>2</sup>	15	36,00	4,85		€ 40,42
01A433180	180 mm	1000 x 800 mm	2,40 m <sup>2</sup>	21	33,60	5,10		€ 42,80
01A433190	190 mm	1000 x 800 mm	2,40 m <sup>2</sup>	21	33,60	5,40	<b>7 pal</b>	€ 45,16
01A433200	200 mm	1000 x 800 mm	2,40 m <sup>2</sup>	18	28,80	5,70		€ 47,53
01A433210	210 mm	1000 x 800 mm	1,60 m <sup>2</sup>	18	28,80	6,00	<b>7 pal</b>	€ 49,93
01A433220	220 mm	1000 x 800 mm	1,60 m <sup>2</sup>	18	28,80	6,25	<b>7 pal</b>	€ 52,27
01A433230	230 mm	1000 x 800 mm	1,60 m <sup>2</sup>	16	25,60	6,55		€ 54,68
01A433240	240 mm	1000 x 800 mm	1,60 m <sup>2</sup>	16	25,60	6,85	<b>8 pal</b>	€ 57,04
01A433250	250 mm	1000 x 800 mm	1,60 m <sup>2</sup>	15	24,00	7,10	<b>8 pal</b>	€ 59,43



### ROCKFIT DUO (433 duo)

Rockfit Duo is een rotswolplaat met een harde voorzijde ( $\pm 60 \text{ kg/m}^3$ ), voorzien van ruitraster en een flexibele achterzijde ( $\pm 35 \text{ kg/m}^3$ ).

### ROCKFIT DUO (433 duo)

Panneau en laine de roche constitué d'une couche supérieure dure ( $\pm 60 \text{ kg/m}^3$ ) pourvue d'un quadrillage et d'une sous-couche flexible ( $\pm 35 \text{ kg/m}^3$ ).

 $\lambda_D: 0,035 \text{ W/mK}$ 

Referentie Référence	Dikte Épaisseur	Afmeting Dimensions	Colli Colis	Pak/pal Paq/pal	m <sup>2</sup> /pal m <sup>2</sup> /pal	R <sub>D</sub> : m <sup>2</sup> K/W R <sub>D</sub> : m <sup>2</sup> K/W	Prijs/m <sup>2</sup> Prix/m <sup>2</sup>
01A433D075	75 mm	1000 x 800 mm	4,80 m <sup>2</sup>	15	72,00	2,10	€ 18,85
01A433D080	80 mm	1000 x 800 mm	4,80 m <sup>2</sup>	15	72,00	2,25	€ 20,11
01A433D090	90 mm	1000 x 800 mm	4,00 m <sup>2</sup>	15	60,00	2,55	€ 22,60
01A433D100	100 mm	1000 x 800 mm	3,20 m <sup>2</sup>	18	57,60	2,85	€ 25,13
01A433D110	110 mm	1000 x 800 mm	3,20 m <sup>2</sup>	15	48,00	3,10	€ 27,66
01A433D120	120 mm	1000 x 800 mm	3,20 m <sup>2</sup>	15	48,00	3,40	€ 30,18
01A433D125	125 mm	1000 x 800 mm	2,40 m <sup>2</sup>	18	43,20	3,55	€ 31,40
01A433D130	130 mm	1000 x 800 mm	2,40 m <sup>2</sup>	18	43,20	3,70	€ 32,66
01A433D140	140 mm	1000 x 800 mm	2,40 m <sup>2</sup>	15	36,00	4,00	€ 35,20
01A433D150	150 mm	1000 x 800 mm	2,40 m <sup>2</sup>	15	36,00	4,25	€ 37,71
01A433D155	155 mm	1000 x 800 mm	2,40 m <sup>2</sup>	16	38,40	4,40	€ 38,99
01A433D160	160 mm	1000 x 800 mm	2,40 m <sup>2</sup>	16	38,40	4,55	€ 40,20
01A433D175	175 mm	1000 x 800 mm	2,40 m <sup>2</sup>	15	36,00	5,00	€ 43,95
01A433D200	200 mm	1000 x 800 mm	1,60 m <sup>2</sup>	18	28,80	5,70	€ 50,23

### ROCKFIT PREMIUM (433 plus)

Rockfit Premium is een extra stevige en waterafstotende spouwplaat ( $\pm 50 \text{ kg/m}^3$ ).

### ROCKFIT PREMIUM (433 plus)

Rockfit Premium est un panneau isolant très rigide ( $\pm 50 \text{ kg/m}^3$ ).

$\lambda_D$ : 0,033 W/mK



Referentie Référence	Dikte Épaisseur	Afmeting Dimensions	Colli Colis	Pak/pal Paq/pal	m <sup>2</sup> /pal m <sup>2</sup> /pal	R <sub>D</sub> R <sub>D</sub>	MOQ QMC	Prijs/m <sup>2</sup> Prix/m <sup>2</sup>
01A433P020	20 mm	1200 x 600 mm	15,12 m <sup>2</sup>	24	362,88	0,60		€ 7,50
01A433P030	30 mm	1200 x 600 mm	10,08 m <sup>2</sup>	24	241,92	0,90		€ 11,30
01A433P040	40 mm	1200 x 600 mm	7,20 m <sup>2</sup>	26	187,20	1,20		€ 15,03
01A433P050	50 mm	1000 x 800 mm	6,40 m <sup>2</sup>	18	115,20	1,50		€ 18,76
01A433P060	60 mm	1000 x 800 mm	4,80 m <sup>2</sup>	21	100,80	1,80		€ 22,55
01A433P080	80 mm	1000 x 800 mm	4,80 m <sup>2</sup>	16	76,80	2,40		€ 30,09
01A433P100	100 mm	1000 x 800 mm	3,20 m <sup>2</sup>	18	57,60	3,00		€ 37,56
01A433P120	120 mm	1000 x 800 mm	3,20 m <sup>2</sup>	16	51,20	3,60		€ 45,07
01A433P140	140 mm	1000 x 800 mm	2,40 m <sup>2</sup>	18	43,20	4,20		€ 52,61
01A433P150	150 mm	1000 x 800 mm	2,40 m <sup>2</sup>	17	40,80	4,50	<b>1 pal</b>	€ 56,35
01A433P160	160 mm	1000 x 800 mm	2,40 m <sup>2</sup>	16	38,40	4,80	<b>1 pal</b>	€ 60,10
01A433P175	175 mm	1000 x 800 mm	1,60 m <sup>2</sup>	21	33,60	5,30	<b>1 pal</b>	€ 65,79
01A433P180	180 mm	1000 x 800 mm	1,60 m <sup>2</sup>	21	33,60	5,45	<b>9 pal</b>	€ 67,68
01A433P190	190 mm	1000 x 800 mm	1,60 m <sup>2</sup>	21	33,60	5,75	<b>9 pal</b>	€ 71,43
01A433P200	200 mm	1000 x 800 mm	1,60 m <sup>2</sup>	18	28,80	6,05	<b>9 pal</b>	€ 75,20

## ROCKFIT MONO SILVER

Rockfit Mono Silver is een soepele en waterafstotende spouwplaat ( $\pm 35 \text{ kg/m}^3$ ). Aan de spouwzijde heeft de plaat een gecoate, microgeperforeerde alu bekleding voor een extra thermische prestatie.

## ROCKFIT MONO SILVER

Rockfit Mono Silver est un panneau isolant souple et résistant à l'eau ( $\pm 35 \text{ kg/m}^3$ ). Du côté de la coulisse le panneau est revêtu d'un alu micro perforé pour une performance thermique accrue.

 $\lambda_D: 0,033 \text{ W/mK}$ 

Referentie Référence	Dikte Épaisseur	Afmeting Dimensions	Colli Colis	Pak/pal Paq/pal	m <sup>2</sup> /pal m <sup>2</sup> /pal	R <sub>D</sub> R <sub>D</sub>	MOQ QMC	Prijs/m <sup>2</sup> Prix/m <sup>2</sup>
01A433BP090	90 mm	1000 x 800 mm	4,80 m <sup>2</sup>	12	57,60	2,55	<b>1 pal</b>	€ 25,39
01A433BP100	100 mm	1000 x 800 mm	4,00 m <sup>2</sup>	15	60,00	2,85	<b>1 pal</b>	€ 28,18
01A433BP105	105 mm	1000 x 800 mm	4,00 m <sup>2</sup>	12	48,00	3,00	<b>1 pal</b>	€ 29,60
01A433BP110	110 mm	1000 x 800 mm	3,20 m <sup>2</sup>	15	48,00	3,10	<b>1 pal</b>	€ 31,01
01A433BP120	120 mm	1000 x 800 mm	3,20 m <sup>2</sup>	15	48,00	3,40	<b>1 pal</b>	€ 33,85
01A433BP125	125 mm	1000 x 800 mm	3,20 m <sup>2</sup>	15	48,00	3,55	<b>1 pal</b>	€ 35,25
01A433BP130	130 mm	1000 x 800 mm	3,20 m <sup>2</sup>	15	48,00	3,70	<b>1 pal</b>	€ 36,67
01A433BP135	135 mm	1000 x 800 mm	3,20 m <sup>2</sup>	12	38,40	3,85	<b>1 pal</b>	€ 38,06
01A433BP140	140 mm	1000 x 800 mm	2,40 m <sup>2</sup>	18	43,20	4,00	<b>1 pal</b>	€ 39,47
01A433BP145	145 mm	1000 x 800 mm	2,40 m <sup>2</sup>	18	43,20	4,10	<b>1 pal</b>	€ 40,90
01A433BP150	150 mm	1000 x 800 mm	2,40 m <sup>2</sup>	15	36,00	4,25	<b>1 pal</b>	€ 42,29
01A433BP155	155 mm	1000 x 800 mm	2,40 m <sup>2</sup>	16	38,40	4,40	<b>1 pal</b>	€ 43,68
01A433BP160	160 mm	1000 x 800 mm	2,40 m <sup>2</sup>	16	38,40	4,55	<b>1 pal</b>	€ 45,08
01A433BP165	165 mm	1000 x 800 mm	2,40 m <sup>2</sup>	15	36,00	4,70	<b>1 pal</b>	€ 46,51
01A433BP180	180 mm	1000 x 800 mm	2,40 m <sup>2</sup>	12	28,80	5,10	<b>1 pal</b>	€ 50,74
01A433BP200	200 mm	1000 x 800 mm	2,40 m <sup>2</sup>	18	28,80	5,70	<b>1 pal</b>	€ 56,41
01A433BP220	220 mm	1000 x 800 mm	1,60 m <sup>2</sup>	18	28,80	6,25	<b>9 pal</b>	€ 62,03
01A433BP240	240 mm	1000 x 800 mm	1,60 m <sup>2</sup>	16	25,60	6,85	<b>9 pal</b>	€ 67,64
01A433BP250	250 mm	1000 x 800 mm	1,60 m <sup>2</sup>	15	24,00	7,10	<b>10 pal</b>	€ 70,48



## ROCKVENT EXTRA

Rockvent Extra is geschikt als thermische en akoestische isolatie van geventileerde (vlies)gevels met open of gesloten voegen.

## ROCKVENT EXTRA

Rockvent Extra convient pour l'isolation thermique et acoustique des façades (-rideaux) ventilées à joints ouverts ou fermés.

$\lambda_D$ : 0,034 W/mK



Referentie Référence	Dikte Epaisseur	Afmeting Dimensions	Colli Colis	Pak/pal Paq/pal	m <sup>2</sup> /pal m <sup>2</sup> /pal	R <sub>D</sub> R <sub>D</sub>	MOQ QMC	Prijs/m <sup>2</sup> Prix/m <sup>2</sup>
01ARVE090	90	1200 x 600 mm	2,16 m <sup>2</sup>	36	77,76	2,60	<b>2 pal</b>	€ 37,64
01ARVE100	100	1200 x 600 mm	2,16 m <sup>2</sup>	32	69,12	2,90		€ 41,84
01ARVE110	110	1200 x 600 mm	2,16 m <sup>2</sup>	32	69,12	3,20	<b>2 pal</b>	€ 46,00
01ARVE120	120	1200 x 600 mm	2,16 m <sup>2</sup>	28	60,48	3,50		€ 50,16
01ARVE130	130	1200 x 600 mm	1,44 m <sup>2</sup>	40	57,60	3,80	<b>2 pal</b>	€ 54,35
01ARVE140	140	1200 x 600 mm	1,44 m <sup>2</sup>	36	51,84	4,10		€ 58,57
01ARVE150	150	1200 x 600 mm	1,44 m <sup>2</sup>	32	46,08	4,40	<b>2 pal</b>	€ 62,73
01ARVE160	160	1200 x 600 mm	1,44 m <sup>2</sup>	32	46,08	4,70		€ 66,90
01ARVE170	170	1200 x 600 mm	1,44 m <sup>2</sup>	28	40,32	5,00	<b>2 pal</b>	€ 71,17
01ARVE180	180	1200 x 600 mm	1,44 m <sup>2</sup>	28	40,32	5,25		€ 75,45
01ARVE190	190	1200 x 600 mm	1,44 m <sup>2</sup>	28	40,32	5,55	<b>2 pal</b>	€ 79,66
01ARVE200	200	1200 x 600 mm	1,44 m <sup>2</sup>	26	37,44	5,85	<b>2 pal</b>	€ 83,85

## ROCKFIT PREMIUM SILVER

Extra stevige en waterafstotende spouwplaat. Aan de spouwzijde heeft deze een gecoate, microgeperforeerde alu bekleding.

### ROCKFIT PREMIUM SILVER

Rockfit Premium Silver est un panneau isolant extra rigide et résistant à l'eau ( $\pm 50 \text{ kg/m}^3$ ). Du côté de la coulisse le panneau est revêtu d'un alu micro perforé pour une performance thermique accrue.

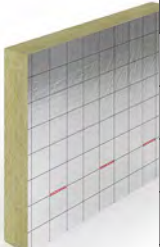
 $\lambda_D: 0,033 \text{ W/mK}$ 



Referentie Référence	Dikte Épaisseur	Afmeting Dimensions	Colli Colis	St/pal Pcs/pal	m <sup>2</sup> /pal m <sup>2</sup> /pal	R <sub>D</sub> R <sub>D</sub>	MOQ QMC	Prijs/m <sup>2</sup> Prix/m <sup>2</sup>
01A433HP060	60 mm	1000 x 800 mm	6,40 m <sup>2</sup>	16	102,40	1,80	<b>3 pal</b>	€ 25,22
01A433HP080	80 mm	1000 x 800 mm	4,00 m <sup>2</sup>	18	72,00	2,40	<b>1 pal</b>	€ 33,63
01A433HP100	100 mm	1000 x 800 mm	3,20 m <sup>2</sup>	18	57,60	3,00	<b>1 pal</b>	€ 42,10
01A433HP120	120 mm	1000 x 800 mm	2,40 m <sup>2</sup>	21	50,40	3,60	<b>1 pal</b>	€ 50,49
01A433HP130	130 mm	1000 x 800 mm	2,40 m <sup>2</sup>	18	43,20	3,90	<b>1 pal</b>	€ 54,69
01A433HP135	135 mm	1000 x 800 mm	2,40 m <sup>2</sup>	18	43,20	4,05	<b>1 pal</b>	€ 56,79
01A433HP140	140 mm	1000 x 800 mm	2,40 m <sup>2</sup>	18	43,20	4,20	<b>1 pal</b>	€ 58,92
01A433HP150	150 mm	1000 x 800 mm	2,40 m <sup>2</sup>	17	40,80	4,50	<b>1 pal</b>	€ 63,10
01A433HP155	155 mm	1000 x 800 mm	2,40 m <sup>2</sup>	16	38,40	4,65	<b>1 pal</b>	€ 65,22
01A433HP160	160 mm	1000 x 800 mm	2,40 m <sup>2</sup>	16	38,40	4,80	<b>1 pal</b>	€ 67,31
01A433HP170	170 mm	1000 x 800 mm	1,60 m <sup>2</sup>	23	36,80	5,15	<b>1 pal</b>	€ 71,52
01A433HP175	175 mm	1000 x 800 mm	1,60 m <sup>2</sup>	21	33,60	5,30	<b>1 pal</b>	€ 73,62
01A433HP180	180 mm	1000 x 800 mm	1,60 m <sup>2</sup>	21	33,60	5,45	<b>9 pal</b>	€ 75,72
01A433HP190	190 mm	1000 x 800 mm	1,60 m <sup>2</sup>	21	33,60	5,75	<b>9 pal</b>	€ 79,93
01A433HP200	200 mm	1000 x 800 mm	1,60 m <sup>2</sup>	18	28,80	6,05	<b>9 pal</b>	€ 84,14

## ROCKFIT SUPRA

Rockfit Supra is een uitermate stevige en waterafstotende spouwplaat ( $\pm 65 \text{ kg/m}^3$ ).

### ROCKFIT SUPRA

Rockfit Premium est un panneau ultra-rigide ( $\pm 65 \text{ kg/m}^3$ ), et hydrofuge pour murs creux.

 $\lambda_D: 0,032 \text{ W/mK}$ 

Referentie Référence	Dikte Épaisseur	Afmeting Dimensions	Colli Colis	Pak/pal Paq/pal	m <sup>2</sup> /pal m <sup>2</sup> /pal	R <sub>D</sub> R <sub>D</sub>	MOQ QMC	Prijs/m <sup>2</sup> Prix/m <sup>2</sup>
01A433S080	80 mm	1200 x 800 mm	3,20 m <sup>2</sup>	24	76,8	2,50	<b>1 pal</b>	€ 33,03
01A433S105	105 mm	1200 x 800 mm	1,60 m <sup>2</sup>	36	57,6	3,25	<b>1 pal</b>	€ 43,36
01A433S110	110 mm	1200 x 800 mm	1,60 m <sup>2</sup>	36	57,6	3,40	<b>1 pal</b>	€ 45,42
01A433S135	135 mm	1000 x 800 mm	1,60 m <sup>2</sup>	27	43,2	4,20	<b>1 pal</b>	€ 55,74
01A433S140	140 mm	1000 x 800 mm	1,60 m <sup>2</sup>	27	43,2	4,35	<b>1 pal</b>	€ 57,82
01A433S155	155 mm	1000 x 800 mm	1,60 m <sup>2</sup>	24	38,4	4,80	<b>1 pal</b>	€ 64,01
01A433S180	180 mm	1000 x 800 mm	1,60 m <sup>2</sup>	21	33,6	5,60	<b>1 pal</b>	€ 74,34

## ROCKTECT CORNER STRIP ROCKTECT CORNER STRIP

Kunststof strip voorzien van weerhaken voor een optimale bevestiging aan de isolatie.

*Le crochet de coin Rockwool est très facile à poser et garantit une finition professionnelle des coins est très facile à poser.*

	Referentie Référence	Afmeting Dimensions	St/doos Pcs/bte	Prijs/st Prix/pc
	01AA5	360 mm	200	€ 1,55

## ROCKTECT CORNER PLUG ROCKTECT CORNER PLUG

Isolatieplug van hoogwaardig kunststof bestaande uit een schotel en een schacht.

*Cheville d'isolation en plastique de haute qualité comprenant une rosette et une tige.*

	Referentie Référence	Dikte isolatie Epaisseur isolation	St/doos Pcs/bte	Prijs/doos Prix/bte
	01AA2100	100 mm	300	€ 98,45
	01AA2120	120 mm	300	€ 125,29
	01AA2140	140 mm	300	€ 145,56
	01AA2160	160 mm	300	€ 166,51
	01AA2180	180 mm	300	€ 177,45
	01AA2200	200 mm	300	€ 199,86

## ROCKROOF SIDEFIX (118)

Rockroof Sidefix is een rotswoldeken ( $\pm 25 \text{ kg/m}^3$ ), aan één zijde voorzien van een dampremmend en luchtdicht aluminiumlaminaat. Het deken is in de lengterichting voorzien van draadversterkte hechtranden.

## ROCKROOF SIDEFIX (118)

*Rockroof Sidefix est un matelas de laine de roche ( $\pm 25 \text{ kg/m}^3$ ) revêtu sur une face d'un écran en aluminium laminé étanche à l'air et à la vapeur. Il est pourvu de languettes de fixation renforcées.*

$\lambda_D: 0,040 \text{ W/mK}$

	Referentie Référence	Dikte Epaisseur	Afmeting Dimensions	Colli Colis	St/pal Pcs/pal	m <sup>2</sup> /pal m <sup>2</sup> /pal	R <sub>D</sub> : m <sup>2</sup> K/W R <sub>D</sub> : m <sup>2</sup> K/W	Prijs/m <sup>2</sup> Prix/m <sup>2</sup>
	01B1188045	80 mm	6000 x 450 mm	2,70 m <sup>2</sup>	50	135,00	2,00	€ 18,59
	01B1188060	80 mm	6000 x 600 mm	3,60 m <sup>2</sup>	40	144,00	2,00	€ 18,59
	01B11810060	100 mm	5000 x 600 mm	3,00 m <sup>2</sup>	40	120,00	2,50	€ 22,72
	01B11812045	120 mm	4500 x 450 mm	2,03m <sup>2</sup>	50	101,25	3,00	€ 25,32
	01B11812060	120 mm	4500 x 600 mm	2,70 m <sup>2</sup>	40	108,00	3,00	€ 25,32
	01B11814045	140 mm	3500 x 450 mm	1,58 m <sup>2</sup>	50	78,75	3,50	€ 27,82
	01B11814060	140 mm	3500 x 600 mm	2,10 m <sup>2</sup>	40	84,00	3,50	€ 27,82
	01B11815060	150 mm	3500 x 600 mm	2,10 m <sup>2</sup>	40	84,00	3,75	€ 29,53
	01B11816045	160 mm	3200 x 450 mm	1,44 m <sup>2</sup>	50	72,00	4,00	€ 30,32
	01B11816060	160 mm	3200 x 600 mm	1,92 m <sup>2</sup>	40	76,80	4,00	€ 30,32
	01B11818045	180 mm	3000 x 450 mm	1,35 m <sup>2</sup>	50	67,50	4,50	€ 34,07
	01B11818060	180 mm	3000 x 600 mm	1,80 m <sup>2</sup>	40	72,00	4,50	€ 34,07
	01B11820045	200 mm	2600 x 450 mm	1,17 m <sup>2</sup>	50	58,50	5,00	€ 37,84
	01B11820060	200 mm	2600 x 600 mm	1,56 m <sup>2</sup>	40	62,40	5,00	€ 37,84



## ROCKROOF SIDEFIX BASE

Rockroof Sidefix Base is een rotswoldeken (ca. 25 kg/m<sup>3</sup>) met zeer goede brandwerende eigenschappen en een sterk, zeer dampremmend aluminiumlaminaat. De bekleding is over het gehele oppervlak versterkt met een glasradennet en heeft hechtranden.

## ROCKROOF SIDEFIX BASE

Matelas de laine de roche (env. 25 kg/m<sup>3</sup>) avec d'excellentes propriétés anti-feu et revêtu d'un écran d'alu laminé et très résistant à la vapeur. Le revêtement est renforcé sur toute la surface par un filet de fibres de verre et pourvu de languettes de fixation.

$\lambda_D$ : 0,040 W/mK



Referentie Référence	Dikte Épaisseur	Afmeting Dimensions	Colli Colis	St/pal Pcs/pal	m <sup>2</sup> /pal m <sup>2</sup> /pal	R <sub>D</sub> : m <sup>2</sup> K/W R <sub>D</sub> : m <sup>2</sup> K/W	Prijs/m <sup>2</sup> Prix/m <sup>2</sup>
01GB08045	80 mm	6000 x 450 mm	2,70 m <sup>2</sup>	50	135,00	2,00	€ 19,07
01GB08060	80 mm	6000 x 600 mm	3,60 m <sup>2</sup>	40	144,00	2,00	€ 19,07
01GB10045	100 mm	5000 x 450 mm	2,25 m <sup>2</sup>	50	112,50	2,50	€ 23,16
01GB10060	100 mm	5000 x 600 mm	3,00 m <sup>2</sup>	40	120,00	2,50	€ 23,16
01GB12045	120 mm	4500 x 450 mm	2,03 m <sup>2</sup>	50	101,25	3,00	€ 26,03
01GB12060	120 mm	4500 x 600 mm	2,70 m <sup>2</sup>	40	108,00	3,00	€ 26,03
01GB14045	140 mm	3500 x 450 mm	1,58 m <sup>2</sup>	50	78,75	3,50	€ 29,99
01GB14060	140 mm	3500 x 600 mm	2,10 m <sup>2</sup>	40	84,00	3,50	€ 29,99
01GB16045	160 mm	3200 x 450 mm	1,44 m <sup>2</sup>	50	72,00	4,00	€ 33,59
01GB16060	160 mm	3200 x 600 mm	1,92 m <sup>2</sup>	40	76,80	4,00	€ 33,59
01GB18045	180 mm	3000 x 450 mm	1,35 m <sup>2</sup>	50	67,50	4,50	€ 36,96
01GB18060	180 mm	3000 x 600 mm	1,80 m <sup>2</sup>	40	72,00	4,50	€ 36,96
01GB20045	200 mm	2600 x 450 mm	1,17 m <sup>2</sup>	50	58,50	5,00	€ 40,07
01GB20060	200 mm	2600 x 600 mm	1,56 m <sup>2</sup>	40	62,40	5,00	€ 40,07

## ROCKROOF FLEXI (214) - ROCKROOF FLEXI PLUS (224)

Rockroof Flexi ( $\pm 30 \text{ kg/m}^3$ ) en Rockroof Flexi Plus ( $\pm 40 \text{ kg/m}^3$ ) zijn lichte en veerkrachtige rotswol platen, geleverd op rol. De platen zijn gemakkelijk op maat te snijden.

## ROCKROOF FLEXI (214) - ROCKROOF FLEXI PLUS (224)

Rockroof Flexi ( $\pm 30 \text{ kg/m}^3$ ) et Rockroof Flexi Plus ( $\pm 40 \text{ kg/m}^3$ ) sont des panneaux de laine de roche légers et souples, livrés en rouleau. Les panneaux sont faciles à découper sur mesure.

 $\lambda_D: 0,034 - 0,037 \text{ W/mK}$ 

Referentie Référence	Dikte Épaisseur	Afmeting Dimensions	Colli Colis	St/pal Pcs/pal	m <sup>2</sup> /pal m <sup>2</sup> /pal	R <sub>D</sub> : m <sup>2</sup> K/W R <sub>D</sub> : m <sup>2</sup> K/W	Prijs/m <sup>2</sup> Prix/m <sup>2</sup>
01B21460	60 mm*	9000 x 1000 mm	9,00m <sup>2</sup>	25	225,00	1,60	€ 10,28
01B21480	80 mm	6000 x 1000 mm	6,00m <sup>2</sup>	25	150,00	2,15	€ 13,69
01B214100	100 mm	5000 x 1000 mm	5,00m <sup>2</sup>	25	125,00	2,70	€ 17,13
01B224120	120 mm	4000 x 1000 mm	4,00m <sup>2</sup>	25	100,00	3,50	€ 20,56
01B224140	140 mm	3500 x 1000 mm	3,50m <sup>2</sup>	25	87,50	4,10	€ 23,98
01B224160	160 mm	3000 x 1000 mm	3,00m <sup>2</sup>	25	75,00	4,70	€ 27,42
01B224180	180 mm	2500 x 1000 mm	2,50m <sup>2</sup>	25	62,50	5,25	€ 30,83
01B224200	200 mm	2500 x 1000 mm	2,50m <sup>2</sup>	25	62,50	5,85	€ 34,27
01B224220	220 mm	2000 x 1000 mm	2,00m <sup>2</sup>	25	50,00	6,45	€ 37,69
01B224240	240 mm	2000 x 1000 mm	2,00m <sup>2</sup>	25	50,00	7,05	€ 41,13

\* Bevat 2 rollen van 4500 mm lang. \* Contient 2 rouleaux de 4500 mm de longueur.

## ROCKROOF DELTA (212)

Halfharde rotswolplaat ( $\pm 40 \text{ kg/m}^3$ ), diagonaal in twee gelijke driehoeken gesneden. Door beide helften ten opzichte van elkaar te verschuiven verandert de plaatbreedte.

## ROCKROOF DELTA (212)

Panneau semi-rigide de laine de roche ( $\pm 40 \text{ kg/m}^3$ ), coupé en diagonale de deux triangles égaux. La largeur du panneau change en faisant glisser les deux moitiés le long de la diagonale.

 $\lambda_D: 0,035 \text{ W/mK}$ 



Referentie Référence	Dikte Épaisseur	Afmeting Dimensions	Colli Colis	Pak/pal Paq/pal	m <sup>2</sup> /pal m <sup>2</sup> /pal	R <sub>D</sub> : m <sup>2</sup> K/W R <sub>D</sub> : m <sup>2</sup> K/W	Prijs/m <sup>2</sup> Prix/m <sup>2</sup>
01B21260	60 mm	800 x 500 mm	4,00 m <sup>2</sup>	24	96,00	1,70	€ 13,40
01B21275	75 mm	800 x 500 mm	3,20 m <sup>2</sup>	24	76,80	2,10	€ 16,78
01B212100	100 mm	800 x 500 mm	2,40 m <sup>2</sup>	24	57,60	2,85	€ 22,35
01B212120	120 mm	800 x 500 mm	2,00 m <sup>2</sup>	24	48,00	3,40	€ 26,79
01B212140	140 mm	800 x 500 mm	1,60 m <sup>2</sup>	24	38,40	4,00	€ 31,26
01b212150	150 mm	800 x 500 mm	1,60 m <sup>2</sup>	24	38,40	4,14	€ 33,49
01B212160	160 mm	800 x 500 mm	1,20 m <sup>2</sup>	30	36,00	4,55	€ 35,76
01B212180	180 mm	800 x 500 mm	1,20 m <sup>2</sup>	24	28,80	5,10	€ 40,20

### ROCKTECT CENTITOP (ROCKFOL PE)

Dampremmende PE-folie ( $S^d=100$  m).

### ROCKTECT CENTITOP (ROCKFOL PE)

Film pare-vapeur PE ( $S^d=100$  m).

	Referentie Référence	Dikte Épaisseur	Afmeting Dimensions	Prijs/m <sup>2</sup> Prix/m <sup>2</sup>
	01AA100	± 0,15 mm	2 x 5 m	€ 4,50
	01AA10	± 0,15 mm	2 x 25 m	€ 4,06
	01AA1	± 0,15 mm	2 x 50 m	€ 3,65

### ROCKTECT INTELLO CLIMATE PLUS

Vochtvariabele dampremmende folie. De vochtafhankelijke diffusieweerstand  $S^d$  varieert van 0,25 m tot 25 m. In de winter dampremmend en in de zomer dampopen.

### ROCKTECT INTELLO CLIMATE PLUS

Film pare-vapeur variable à l'humidité. La résistance à la diffusion de vapeur  $S^d$  suivant l'hygrométrie varie de 0,25 m à 25 m. En hiver pare-vapeur et en été perméable à la vapeur.

	Referentie Référence	Dikte Épaisseur	Afmeting Dimensions	St/pal Pcs/pal	Prijs/m <sup>2</sup> Prix/m <sup>2</sup>
	01AA11	± 0,20 mm	1,5 x 50 m	20	€ 6,02

### ROCKTECT TWINLINE (KB1)

Eenzijdig klevende elastische tape met sterke hechting voor diverse binnen- en buitentoepassingen.

### ROCKTECT TWINLINE (KB1)

Ruban adhésif élastique simple face avec une forte adhérence pour diverses applications à l'intérieur et à l'extérieur.

	Referentie Référence	Afmeting Dimensions	St/doos Pcs/bte	Dozen/pal Btes/pal	Prijs/rl Prix/rl
	01AA3	25 m x 6 cm	10	48	€ 67,18

### ROCKTECT MULTIKIT (ROCKFOL DK)

Blijvend elastische dichtingskit met hoge kleefkracht en temperatuursbestendigheid. Geleverd in kokers.

### ROCKTECT MULTIKIT (ROCKFOL DK)

Mastic d'étanchéité à élasticité permanente avec un pouvoir adhésif élevé et résistant à la température. Livré en cartouche.

	Referentie Référence	Hoeveelheid Quantité	St/doos Pcs/bte	Dozen/pal Btes/pal	Prijs/tube Prix/tube
	01AA6	310 ml	20	60	€ 36,73

### ROCKTECT KNIFE

### COUTEAU ROCKTECT

	Referentie Référence	Isolatiemes Couteau	St/doos Pcs/bte	Prijs/st Prix/pc
	01AA7	lemmet 29,7cm (totaal 46 cm) lame de 29,7cm (total 46 cm)	10	€ 17,90



## ROCKSONO BASE (210)

Lichte en veerkrachtige ( $\pm 35 \text{ kg/m}^3$ ), thermisch, geluidsisolerende en brandwerende rotswolplaat.

## ROCKSONO BASE (210)

*Panneau de laine de roche léger et souple ( $\pm 35 \text{ kg/m}^3$ ), pour cloisons intérieures.*

 $\lambda_D: 0,037 \text{ W/mK}$ 

Referentie Référence	Dikte Epaisseur	Afmeting Dimensions	Colli Colis	Pak/pal Paq/pal	m <sup>2</sup> /pal m <sup>2</sup> /pal	R <sub>D</sub> : m <sup>2</sup> K/W R <sub>D</sub> : m <sup>2</sup> K/W	Prijs/m <sup>2</sup> Prix/m <sup>2</sup>
01E210040	40 mm	1200 x 600 mm	10,80 m <sup>2</sup>	16	172,80	1,05	€ 7,65
01E210045	45 mm	1200 x 600 mm	7,20 m <sup>2</sup>	22	158,40	1,20	€ 8,59
01E210050	50 mm	1200 x 600 mm	8,64 m <sup>2</sup>	16	138,24	1,35	€ 9,55
01E210060	60 mm	1200 x 600 mm	7,20 m <sup>2</sup>	16	115,20	1,60	€ 11,47
01E210070	70 mm	1200 x 600 mm	5,76 m <sup>2</sup>	16	92,16	1,85	€ 13,37
01E210075	75 mm	1200 x 600 mm	5,76 m <sup>2</sup>	16	92,16	2,00	€ 14,35
01E210090	90 mm	1200 x 600 mm	4,32 m <sup>2</sup>	16	69,12	2,40	€ 17,20
01E210100	100 mm	1200 x 600 mm	4,32 m <sup>2</sup>	16	69,12	2,70	€ 19,12
01E210120	120 mm	1200 x 600 mm	3,60 m <sup>2</sup>	16	57,60	3,20	€ 22,95
01E210140	140 mm	1200 x 600 mm	2,88 m <sup>2</sup>	16	46,08	3,75	€ 26,77
01E210160	160 mm	1200 x 600 mm	2,16 m <sup>2</sup>	22	47,52	4,30	€ 30,58
01E210170	170 mm	1200 x 600 mm	2,16 m <sup>2</sup>	20	43,20	4,55	€ 32,52
01E210190	190 mm	1200 x 600 mm	2,16 m <sup>2</sup>	16	34,56	5,10	€ 36,32
01E210200	200 mm	1200 x 600 mm	1,44 m <sup>2</sup>	26	37,44	5,40	€ 38,24

## ROCKSONO SOLID (211)

Stevige, veerkrachtige rotswolplaat ( $\pm 45 \text{ kg/m}^3$ ) met goede thermische, brandwerende en akoestische eigenschappen.

### ROCKSONO SOLID (211)

Panneau rigide de laine de roche ( $\pm 45 \text{ kg/m}^3$ ) conçu pour l'isolation thermique et acoustique des cloisons.

 $\lambda_D: 0,035 \text{ W/mK}$ 

Referentie Référence	Dikte Epaisseur	Afmeting Dimensions	Colli Colis	Pak/pal Paq/pal	m <sup>2</sup> /pal m <sup>2</sup> /pal	R <sub>D</sub> R <sub>D</sub>	MOQ QMC	Prijs/m <sup>2</sup> Prix/m <sup>2</sup>
01A21125	25 mm	1000 x 600 mm	9,60 m <sup>2</sup>	26	249,60	0,70	<b>1 pal</b>	€ 6,67
01A21130	30 mm	1000 x 600 mm	9,60 m <sup>2</sup>	22	211,20	0,85	<b>1 pal</b>	€ 8,08
01A21140	40 mm	1000 x 600 mm	7,20 m <sup>2</sup>	22	158,40	1,10	<b>1 pal</b>	€ 10,75
01A21150	50 mm	1000 x 600 mm	7,20 m <sup>2</sup>	20	144,00	1,40	<b>1 pal</b>	€ 13,41
01A21160	60 mm	1000 x 600 mm	4,80 m <sup>2</sup>	22	105,60	1,70	<b>1 pal</b>	€ 16,10
01A21175	75 mm	1000 x 600 mm	4,80 m <sup>2</sup>	20	96,00	2,10	<b>1 pal</b>	€ 20,14
01A21180	80 mm	1000 x 600 mm	3,60 m <sup>2</sup>	22	79,20	2,25	<b>1 pal</b>	€ 21,50
01A211100	100 mm	1000 x 600 mm	3,60 m <sup>2</sup>	20	72,00	2,85	<b>1 pal</b>	€ 26,88
01A211120	120 mm	1000 x 600 mm	2,40 m <sup>2</sup>	22	52,80	3,40	<b>1 pal</b>	€ 32,24
01A211140	140 mm	1000 x 600 mm	2,40 m <sup>2</sup>	20	48,00	4,00	<b>1 pal</b>	€ 37,62
01A211160	160 mm	1000 x 600 mm	1,80 m <sup>2</sup>	22	39,60	4,55	<b>1 pal</b>	€ 42,97
01A211180	180 mm	1000 x 600 mm	1,80 m <sup>2</sup>	20	36,00	5,10	<b>7 pal</b>	€ 48,36
01A211200	200 mm	1000 x 600 mm	1,20 m <sup>2</sup>	26	31,20	5,70	<b>7 pal</b>	€ 53,74

## ROCKSONO EXTRA (221)

Stevige, veerkrachtige rotswolplaat ( $\pm 55 \text{ kg/m}^3$ ) met goede thermische, brandwerende en akoestische eigenschappen.

### ROCKSONO EXTRA (221)

Panneau rigide de laine de roche ( $\pm 55 \text{ kg/m}^3$ ) conçu pour l'isolation thermique et acoustique.

 $\lambda_D: 0,034 \text{ W/mK}$ 

Referentie Référence	Dikte Epaisseur	Afmeting Dimensions	Colli Colis	Pak/pal Paq/pal	m <sup>2</sup> /pal m <sup>2</sup> /pal	R <sub>D</sub> R <sub>D</sub>	MOQ QMC	Prijs/m <sup>2</sup> Prix/m <sup>2</sup>
01A22130	30 mm	1000 x 600 mm	9,60 m <sup>2</sup>	22	211,20	0,85	<b>2 pal</b>	€ 9,37
01A22140	40 mm	1000 x 600 mm	6,00 m <sup>2</sup>	26	156,00	1,15	<b>3 pal</b>	€ 12,41
01A22150	50 mm	1000 x 600 mm	4,80 m <sup>2</sup>	26	124,80	1,45	<b>3 pal</b>	€ 15,56
01A22160	60 mm	1000 x 600 mm	3,60 m <sup>2</sup>	24	86,40	1,75	<b>3 pal</b>	€ 18,69
01A22170	70 mm	1000 x 600 mm	4,80 m <sup>2</sup>	16	76,80	2,05	<b>4 pal</b>	€ 21,79
01A221100	100 mm	1000 x 600 mm	2,40 m <sup>2</sup>	26	62,40	2,90	<b>1 pal</b>	€ 31,17
01A221120	120 mm	1000 x 600 mm	2,40 m <sup>2</sup>	22	52,80	3,50	<b>5 pal</b>	€ 37,36
01A221140	140 mm	1000 x 600 mm	1,80 m <sup>2</sup>	24	43,20	4,10	<b>6 pal</b>	€ 43,58
01A221170	170 mm	1000 x 600 mm	1,20 m <sup>2</sup>	28	33,60	5,00	<b>7 pal</b>	€ 52,92

## ROCKSONO BASE VARIO (201 VARIO)

Lichte en veerkrachtige rotswolplaat ( $\pm 35 \text{ kg/m}^3$ ) met speciale randzone. De speciale zijkant van RockSono Base Vario kan wel 50 mm worden samengeduwd en is hierdoor altijd klemmend, zonder op maat te snijden.

## ROCKSONO BASE VARIO (201 VARIO)

Panneau léger de laine de roche avec zone de bord flexible ( $\pm 35 \text{ kg/m}^3$ ). Un côté peut être comprimé de 50 mm.

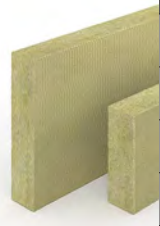
 $\lambda_D: 0,037 \text{ W/mK}$ 



Referentie Référence	Dikte Epaisseur	Afmeting Dimensions	Colli Colis	Pak/pal Paq/pal	m <sup>2</sup> /pal m <sup>2</sup> /pal	R <sub>D</sub> R <sub>D</sub>	MOQ QMC	Prijs/m <sup>2</sup> Prix/m <sup>2</sup>
01A201V751	75 mm	1200 x 380 mm	5,47 m <sup>2</sup>	17	93,02	2,00	<b>1 pal</b>	€ 19,07
01A201V901	90 mm	1200 x 380 mm	4,56 m <sup>2</sup>	17	77,52	2,40	<b>1 pal</b>	€ 22,93
01A201V1001	100 mm	1200 x 380 mm	4,56 m <sup>2</sup>	15	68,40	2,70	<b>1 pal</b>	€ 25,45
01A201V1201	120 mm	1200 x 380 mm	3,65 m <sup>2</sup>	16	58,37	3,20	<b>1 pal</b>	€ 30,53
01A201V1401	140 mm	1200 x 380 mm	3,65 m <sup>2</sup>	14	51,07	3,75	<b>1 pal</b>	€ 35,65
01A201V1601	160 mm	1200 x 380 mm	2,74 m <sup>2</sup>	16	43,78	4,30	<b>6 pal</b>	€ 40,69
01A201V75	75 mm	1200 x 580 mm	5,57 m <sup>2</sup>	16	89,09	2,00	<b>6 pal</b>	€ 19,07
01A201V90	90 mm	1200 x 580 mm	4,18 m <sup>2</sup>	16	66,82	2,40	<b>1 pal</b>	€ 22,93
01A201V100	100 mm	1200 x 580 mm	4,18 m <sup>2</sup>	16	66,82	2,70	<b>1 pal</b>	€ 25,45
01A201V120	120 mm	1200 x 580 mm	3,48 m <sup>2</sup>	16	55,68	3,20	<b>1 pal</b>	€ 30,53
01A201V140	140 mm	1200 x 580 mm	2,78 m <sup>2</sup>	16	44,54	3,75	<b>1 pal</b>	€ 35,65
01A201V160	160 mm	1200 x 580 mm	2,09 m <sup>2</sup>	22	45,94	4,30	<b>1 pal</b>	€ 40,69

## ROCKFLOOR BASE (501)

Draagkrachtige rotswolplaat ( $\pm 100 \text{ kg/m}^3$ ) met zeer gunstige dynamische stijfheid, voor een optimaal akoestisch vloercomfort.

## ROCKFLOOR BASE (501)

Panneau de laine de roche incompressible ( $\pm 100 \text{ kg/m}^3$ ), ayant une très bonne rigidité dynamique, pour un confort acoustique optimal du sol.

 $\lambda_D: 0,035 \text{ W/mK}$ 



Referentie Référence	Dikte Epaisseur	Afmeting Dimensions	Colli Colis	Pak/pal Paq/pal	m <sup>2</sup> /pal m <sup>2</sup> /pal	R <sub>D</sub> R <sub>D</sub>	MOQ QMC	Prijs/m <sup>2</sup> Prix/m <sup>2</sup>
01A50120	20 mm	1000 x 625 mm	10,00 m <sup>2</sup>	24	240,00	0,55		€ 12,76
01A50130	30 mm	1000 x 625 mm	6,25 m <sup>2</sup>	24	150,00	0,85	<b>1 pal</b>	€ 19,07
01A50140	40 mm	1000 x 625 mm	5,00 m <sup>2</sup>	24	120,00	1,10	<b>1 pal</b>	€ 25,45
01A50150	50 mm	1000 x 625 mm	3,75 m <sup>2</sup>	28	105,00	1,40	<b>1 pal</b>	€ 31,83

## ROCKTECT FLOOR STRIP

Rockwool kantstrook is een dunne rotswolstrook die zorgt voor een optimale geluidsisolerende prestatie. Het product is snel te plaatsen als akoestische onderbreking tussen de zwevende vloer en opgaande bouwdelen, zoals wanden en leidingen.

## ROCKTECT FLOOR STRIP

Les relevés de plinthe Rockwool sont des bandes de laine de roche qui garantissent une performance acoustique optimale. Le produit se pose très vite et facilement. Il est utilisé comme barrière acoustique entre le sol flottant, les murs et les tuyauteries.



Referentie Référence	Afmeting Dimensions	St/doos Pcs/bte	Prijs/doos Prix/bte
01AA09	1000 x 100 x 12 mm	48	€ 124,18
01AA091	1000 x 150 x 12 mm	48	€ 172,48



### ROCKFLOOR SOLID (504)

Zeer harde rotswolplaat ( $\pm 130 \text{ kg/m}^3$ ) voor zwevende vloeren met hoge draagkracht.

### ROCKFLOOR SOLID (504)

Panneau de laine de roche très rigide ( $\pm 130 \text{ kg/m}^3$ ) pour sols flottants soumis à de fortes charges.

 $\lambda_D: 0,035 \text{ W/mK}$ 

	Referentie Référence	Dikte Epaisseur	Afmeting Dimensions	Colli Colis	Pak/pal Paq/pal	m <sup>2</sup> /pal m <sup>2</sup> /pal	R <sub>D</sub> R <sub>D</sub>	MOQ QMC	Prijs/m <sup>2</sup> Prix/m <sup>2</sup>
	01A50420	20 mm	1000 x 625 mm	7,50 m <sup>2</sup>	20	150,00	0,55		€ 13,60
	01A50430	30 mm	1000 x 625 mm	5,00 m <sup>2</sup>	20	100,00	0,85		€ 20,38
	01A50440	40 mm	1000 x 625 mm	3,75 m <sup>2</sup>	20	75,00	1,10		€ 27,18
	01A50450	50 mm	1000 x 625 mm	3,13 m <sup>2</sup>	24	60,00	1,40		€ 33,99

### ROCKFLOOR EXTRA

Extra harde rotswolplaat ( $\pm 150 \text{ kg/m}^3$ ) met hoge weerstand tegen indrukken.

### ROCKFLOOR EXTRA

Panneau de laine de roche très rigide ( $\pm 150 \text{ kg/m}^3$ ) ayant une haute résistance à la compression.

 $\lambda_D: 0,035 \text{ W/mK}$ 

	Referentie Référence	Dikte Epaisseur	Afmeting Dimensions	Colli Colis	Pak/pal Paq/pal	m <sup>2</sup> /pal m <sup>2</sup> /pal	R <sub>D</sub> R <sub>D</sub>	MOQ QMC	Prijs/m <sup>2</sup> Prix/m <sup>2</sup>
	01A555020	20 mm	1000 x 625 mm	6,25 m <sup>2</sup>	24	150,00	0,55	<b>2 pal</b>	€ 19,38
	01A555030	30 mm	1000 x 625 mm	5,00 m <sup>2</sup>	20	100,00	0,85	<b>2 pal</b>	€ 29,10
	01A555040	40 mm	1000 x 625 mm	3,75 m <sup>2</sup>	20	75,00	1,10	<b>2 pal</b>	€ 38,77

### ROCKFLOOR THERM

RockFloor Therm is een uiterst draagkrachtige rotswolplaat ( $\pm 140 \text{ kg/m}^3$ ) voor thermische isolatie van vloeren.

### ROCKFLOOR THERM

RockFloor Therm est un panneau en laine de roche extrêmement résistant ( $\pm 140 \text{ kg/m}^3$ ) pour l'isolation thermique de sols.

 $\lambda_D: 0,040 \text{ W/mK}$ 

	Referentie Référence	Dikte Epaisseur	Afmeting Dimensions	Colli Colis	Pak/pal Paq/pal	m <sup>2</sup> /pal m <sup>2</sup> /pal	R <sub>D</sub> R <sub>D</sub>	MOQ QMC	Prijs/m <sup>2</sup> Prix/m <sup>2</sup>
	01A525020	20 mm	1000 x 625 mm	7,50 m <sup>2</sup>	20	150,00	0,50	<b>2 pal</b>	€ 12,20
	01A525030	30 mm	1000 x 625 mm	5,00 m <sup>2</sup>	20	100,00	0,75	<b>2 pal</b>	€ 18,22
	01A525040	40 mm	1000 x 625 mm	3,75 m <sup>2</sup>	20	75,00	1,00	<b>2 pal</b>	€ 24,32
	01A525050	50 mm	1000 x 625 mm	2,50 m <sup>2</sup>	24	60,00	1,25	<b>2 pal</b>	€ 30,36
	01A525060	60 mm	1000 x 625 mm	2,50 m <sup>2</sup>	20	50,00	1,50	<b>2 pal</b>	€ 36,44
	01A525080	80 mm	1000 x 625 mm	1,88 m <sup>2</sup>	20	37,50	2,00	<b>2 pal</b>	€ 48,59
	01A525100	100 mm	1000 x 625 mm	1,25 m <sup>2</sup>	24	30,00	2,50	<b>2 pal</b>	€ 60,77
	01A525120	120 mm	1000 x 625 mm	1,25 m <sup>2</sup>	20	25,00	3,00	<b>2 pal</b>	€ 72,92
	01A525140	140 mm	1000 x 625 mm	1,25 m <sup>2</sup>	16	20,00	3,50	<b>2 pal</b>	€ 85,09
	01A525160	160 mm	1000 x 625 mm	0,63 m <sup>2</sup>	12	15,00	4,00	<b>2 pal</b>	€ 97,20

## RHINOXX

Dé platdak isolatieplaat van ROCKWOOL, waarop zowel gebrand als koud verkleefd kan worden en die optimaal beloopbaar is.  
Brandklasse: A2-s1,d0

## RHINOXX

*Rhinoxx isolant en laine de roche incompressible pour toiture plate. Classe de feu: A2-s1,d0*

 $\lambda_D: 0,040 \text{ W/mK}$ 



Referentie Référence	Dikte Épaisseur	Afmeting Dimensions	Referentie Référence	Afmeting Dimensions	m <sup>2</sup> /pal m <sup>2</sup> /pal	R <sub>D</sub> : m <sup>2</sup> K/W R <sub>D</sub> : m <sup>2</sup> K/W	Prijs/m <sup>2</sup> Prix/m <sup>2</sup>
60RA050	50 mm	1000 x 600 mm	60R050	2000 x 600 mm	28,8	1,25	€ 27,63
60RA060	60 mm	1000 x 600 mm	60R60	2000 x 600 mm	24,00	1,50	€ 32,59
60RA070	70 mm	1000 x 600 mm	60R70	2000 x 600 mm	21,60	1,75	€ 37,83
60RA080	80 mm	1000 x 600 mm	60R80	2000 x 600 mm	18,00	2,00	€ 42,29
60RA090	90 mm	1000 x 600 mm	60R90	2000 x 600 mm	14,40	2,25	€ 47,58
60RA100	100 mm	1000 x 600 mm	60R100	2000 x 600 mm	14,40	2,50	€ 51,27
60RA110	110 mm	1000 x 600 mm	60R110	2000 x 600 mm	12,00	2,75	€ 56,26
60RA120	120 mm	1000 x 600 mm	60R120	2000 x 600 mm	12,00	3,00	€ 60,07
60RA130	130 mm	1000 x 600 mm	60R130	2000 x 600 mm	9,60	3,25	€ 64,64
60RA140	140 mm	1000 x 600 mm	60R140	2000 x 600 mm	9,60	3,50	€ 69,19
60RA150	150 mm	1000 x 600 mm	60R150	2000 x 600 mm	9,60	3,75	€ 74,00
60RA160	160 mm	1000 x 600 mm	60R160	2000 x 600 mm	9,60	4,00	€ 79,12

## TAUROXX

Tauroxx is een drukvaste dakisolatieplaat met goede beloopbaarheidsprestaties en brandklasse A1.

## TAUROXX

*Tauroxx est un panneau isolant rigide pour toiture dont les prestations au niveau de la praticabilité sont améliorées grâce à l'intégration d'une couche supérieure dure.*

 $\lambda_D: 0,040 \text{ W/mK}$ 

Referentie Référence	Dikte Épaisseur	Afmeting Dimensions	Referentie Référence	Afmeting Dimensions	m <sup>2</sup> /pal m <sup>2</sup> /pal	R <sub>D</sub> : m <sup>2</sup> K/W R <sub>D</sub> : m <sup>2</sup> K/W	Prijs/m <sup>2</sup> Prix/m <sup>2</sup>
60DATX050	50 mm	1000 x 600 mm	60CTX050	2000 x 600 mm	57,60	1,25	€ 23,65
60DATX060	60 mm	1000 x 600 mm	60CTX060	2000 x 600 mm	48,00	1,50	€ 28,11
60DATX070	70 mm	1000 x 600 mm	60CTX070	2000 x 600 mm	40,80	1,75	€ 32,72
60DATX080	80 mm	1000 x 600 mm	60CTX080	2000 x 600 mm	36,00	2,00	€ 37,09
60DATX090	90 mm	1000 x 600 mm	60CTX090	2000 x 600 mm	31,20	2,25	€ 40,95
60DATX100	100 mm	1000 x 600 mm	60CTX100	2000 x 600 mm	28,80	2,50	€ 44,18
60DATX110	110 mm	1000 x 600 mm	60CTX110	2000 x 600 mm	26,40	2,75	€ 48,56
60DATX120	120 mm	1000 x 600 mm	60CTX120	2000 x 600 mm	24,00	3,00	€ 52,47
60DATX130	130 mm	1000 x 600 mm	60CTX130	2000 x 600 mm	21,60	3,25	€ 56,85
60DATX140	140 mm	1000 x 600 mm	60CTX140	2000 x 600 mm	21,60	3,50	€ 60,55
60DATX150	150 mm	1000 x 600 mm	60CTX150	2000 x 600 mm	19,20	3,75	€ 64,95
60DATX160	160 mm	1000 x 600 mm	60CTX160	2000 x 600 mm	19,20	4,00	€ 68,52

## Gutex isolatie op basis van hout

Sinds 1932 produceert Gutex hoogwaardige isolatieplaten afkomstig van hout.

- Voordelen:
- Uitstekende bescherming tegen winterse koude door zijn lage  $\lambda$ -waarde.
  - Optimale bescherming tegen zomerse hitte gezien de hoogst mogelijke warmtebuffercapaciteit.
  - Hoge bescherming tegen lucht- en contactgeluiden door zijn open poriënstructuur, evenals zijn hoge dichtheid.
  - Hoge milieuvriendelijke score: grondstof is nagroeibaar en afkomstig uit het Zwarte Woud. Alle Gutex platen beschikken over het Nature Plus label.



## Gutex isolation à base de fibres de bois

Depuis 1932, l'entreprise Gutex fabrique des panneaux isolants en fibres de bois de qualité supérieure et écologiques.

- Avantages :
- Excellente protection contre le froid en hiver grâce à une faible conductivité thermique.
  - Protection optimale contre la chaleur en été grâce à une capacité élevée de stockage de la chaleur.
  - Protection élevée contre les bruits aériens et les bruits d'impact grâce à la structure poreuse des fibres et un poids volumétrique élevé.
  - Eco-compatibilité élevée car le bois de la Forêt-Noire utilisé comme matière première est issu de la sylviculture durable et tous les panneaux isolants Gutex sont sans risque suivant les principes de l'écoconstruction (certification Nature Plus).



Per aangebroken pallet meerkost van € 40 / Waarborg pallet € 15

Coût supplémentaire de € 40 par palette ouverte / Garantie par palette € 15

### MULTIPLEX-TOP

Multiplex Top is een regenzeker, isolerend en vaste onderdakplaat, homogeen éénlagig samengesteld zowel voor renovatie als nieuwbouw. De vier zijden hebben een tand-en-groefverbinding.

### MULTIPLEX-TOP

Panneau de sous-toiture pare-pluie, densité brute, monocouche et homogène.

Rainuré et langueté sur les quatre côtés.

$\lambda_D$ : 0,044 W/mK

	Referentie Référence	Dikte Épaisseur	Afmeting Dimensions	Kanten Bords	St/pal Pcs/pal	m <sup>2</sup> /pal m <sup>2</sup> /pal	R <sub>D</sub> : m <sup>2</sup> K/W R <sub>D</sub> : m <sup>2</sup> K/W	Prijs/m <sup>2</sup> Prix/m <sup>2</sup>
	67A022	22 mm	2500 x 750 mm	4 x T/G R/L	45	84,37	0,50	€ 12,09
	67A035	35 mm	2500 x 750 mm	4 x T/G R/L	30	56,25	0,75	€ 15,96

### ULTRATHERM

Ultratherm is een regenzekere onderdakplaat met éénlagig, homogeen dichtheitsprofiel, ook voor binnenafbouw. De vier zijden zijn voorzien van een tand-en-groefverbinding.

### ULTRATHERM

Panneau de sous-toiture au pouvoir isolant élevé et de densité brute, monocouche et homogène. Rainuré et langueté sur les quatre côtés.

$\lambda_D$ : 0,042 W/mK

	Referentie Référence	Dikte Épaisseur	Afmeting Dimensions	Kanten Bords	St/pal Pcs/pal	m <sup>2</sup> /pal m <sup>2</sup> /pal	R <sub>D</sub> : m <sup>2</sup> K/W R <sub>D</sub> : m <sup>2</sup> K/W	Prijs/m <sup>2</sup> Prix/m <sup>2</sup>
	67B060	60 mm	1780 x 600 mm	4 x T/G-R/L	36	38,45	1,40	€ 25,08
	67B080	80 mm	1780 x 600mm	4 x T/G-R/L	26	27,77	1,90	€ 33,44
	67B100	100 mm	1780 x 600 mm	4 x T/G-R/L	20	21,36	2,35	€ 41,80
	67B120	120 mm	1780 x 600 mm	4 x T/G-R/L	18	19,22	2,85	€ 50,16
	67B140	140 mm	1780 x 600 mm	4 x T/G-R/L	14	14,95	3,30	€ 58,52
	67B160	160 mm	1780 x 600 mm	4 x T/G-R/L	12	12,82	3,80	€ 66,88



**MULTIPLEX-TOP / ULTRATHERM TOEBEHOREN MULTIPLEX-TOP / ULTRATHERM ACCESSOIRES**

Referentie Référence	Omschrijving Description	Verpakking Emballage	Verbruik Consommation	St/doos Pcs/bte	Prijs/st Prix/pc
67ZT15	<b>kleefband</b> bande autocollante	15 cm x 30 m	N/A	2	€ 61,76
67ZV	<b>primer</b> fixateur	1 l	1 l/l	6	€ 20,60
67ZP	<b>afdichtpasta</b> pâte d'égalisation	310 ml	30 ml/lm 30 ml/mct	12	€ 3,80
67ZSP	<b>sputprimer</b> primer en aérosol	500 ml	3 st/l 3 pcs/l	6	€ 20,60



**kleefband aansluitingen**  
bande autocollante



**primer**  
fixateur



**afdichtpasta**  
pâte d'égalisation



**sputprimer**  
primer en aérosol

**THERMOFIBRE**

Thermofibre is inblaasisolatie als ruimtevullende warmte-isolatie in gesloten holle ruimtes en als vrijliggende isolatie in horizontale constructies (bv. zoldervloer).

**THERMOFIBRE**

Fibres de bois d'isolation en vrac, insufflées pour remplir des cavités fermées et des espaces horizontaux ouverts.

$\lambda_D$ : 0,038 W/mK

	Referentie Référence	Inhoud Contenu	Afmeting Dimension	St/pal Pcs/pal	kg/pal kg/pal	Prijs/pak Prix/paq
	67ELW	15 kg	800 x 400 x 330 mm	21	315 kg	€ 22,95

**KLOKMES HF**

Klokmes voor houtwolvezel met uitworp.

**SCIE CLOCHE HF (fibre de bois)**

Scie cloche pour fibre de bois.

	Referentie Référence	Afmeting Dimension	Prijs/st Prix/pc
	67ZK	106,5 mm	€ 308,52

**THERMOSAFE HOMOGEEN THERMOSAFE HOMOGÈNE**
 $\lambda_D: 0,038 \text{ W/mK}$ 

Referentie Référence	Dikte Épaisseur	Afmeting Dimensions	Kanten Bords	St/pal Pcs/pal	m <sup>2</sup> /pal m <sup>2</sup> /pal	R <sub>D</sub> : m <sup>2</sup> K/W R <sub>D</sub> : m <sup>2</sup> K/W	Prijs/m <sup>2</sup> Prix/m <sup>2</sup>
67C040	40mm	1200 x 625mm	rechte kant bords droits	112	84,00	1,05	€ 12,42
67C060	60mm	1200 x 625mm	rechte kant bords droits	70	52,50	1,55	€ 18,62
67C080	80mm	1200 x 625mm	rechte kant bords droits	56	42,00	2,10	€ 24,83
67C100	100mm	1200 x 625mm	rechte kant bords droits	42	31,50	2,60	€ 31,04
67C120	120mm	1200 x 625mm	rechte kant bords droits	36	27,00	3,15	€ 37,25
67C140	140mm	1200 x 625 mm	sponning battée	32	24,00	3,65	€ 43,46
67C160	160mm	1200 x 625mm	sponning battée	28	21,00	4,20	€ 49,66
67C180	180mm	1200 x 625mm	sponning battée	24	18,00	4,70	€ 55,58
67C200	200mm	1200 x 625mm	sponning battée	22	16,50	5,25	€ 62,08
67C220	220mm	1200 x 625mm	sponning battée	20	15,00	5,75	€ 68,29
67C240	240mm	1200 x 625 mm	sponning battée	18	13,50	6,30	€ 74,50

**THERMOFLEX**

Thermoflex is een flexibele houtwolisolatie voor plaatsing tussen keper/spant en vakwerk.

**THERMOFLEX**

Panneau isolant flexible en fibres de bois pour isoler entre les chevrons et les colombages.

 $\lambda_D: 0,036 \text{ W/mK}$ 

Referentie Référence	Dikte Épaisseur	Afmeting Dimensions	Kanten Bords	St/pak Pcs/paq	St/pal Pcs/pal	m <sup>2</sup> /pal m <sup>2</sup> /pal	R <sub>D</sub> : m <sup>2</sup> K/W R <sub>D</sub> : m <sup>2</sup> K/W	Prijs/m <sup>2</sup> Prix/m <sup>2</sup>
67F040	40 mm	1350 x 575 mm	rechte kant bords droits	8	14	86,94	1,10	€5,87
67F050	50 mm	1350 x 575 mm	rechte kant bords droits	9	10	69,86	1,35	€ 7,33
67F060	60 mm	1350 x 575 mm	rechte kant bords droits	8	10	62,10	1,65	€ 8,80
67F080	80 mm	1350 x 575 mm	rechte kant bords droits	6	10	46,58	2,20	€ 11,73
67F100	100 mm	1350 x 575 mm	rechte kant bords droits	4	12	37,26	2,75	€ 14,66
67F120	120 mm	1350 x 575 mm	rechte kant bords droits	4	10	31,05	3,30	€ 17,60
67F140	140 mm	1350 x 575 mm	rechte kant bords droits	4	8	24,84	3,85	€ 20,53
67F160	160 mm	1350 x 575 mm	rechte kant bords droits	3	10	23,29	4,40	€ 23,46
67F180	180 mm	1350 x 575 mm	rechte kant bords droits	3	8	18,63	5,00	€ 26,40
67F200	200 mm	1350 x 575 mm	rechte kant bords droits	2	12	18,63	5,55	€ 29,33
67F220	220 mm	1350 x 575 mm	rechte kant bords droits	2	10	15,53	6,10	€ 32,26
67F240	240 mm	1350 x 575 mm	rechte kant bords droits	2	10	15,53	6,65	€ 35,19

30 mm: op aanvraag 30 mm: sur demande

**THERMOFLEX MES COUTEAU THERMOFLEX**

Referentie Référence	Prijs/st Prix/pc
67ZM	€ 51,96

## MULTITHERM

Multitherm is de vochtbestendige isolatieplaat met een éénlagige, homogene densiteit in houtskeletbouw, massief houtbouw, massief metselwerk met als eindafwerking een façade (beplanking, beplating, metselwerk). Geschikt voor wandisolatie en vanaf 60 mm ook als onderdakplaat, mits onderdakfolie. Tevens toepasbaar als na-isolatie van een hellend dak aan de binnenzijde en als isolatie van een plat dak.

## MULTITHERM

*Panneau isolant insensible à l'humidité, doté d'un profil rainuré-langueté, de densité brute monocouche et homogène, qui sert de revêtement de mur extérieur derrière le panneau de parement - désormais également utilisable à partir de 60 mm au niveau de la toiture comme isolation sur chevrons supplémentaires avec sous-couvertures. Convient également comme post-isolation d'un toit en pente (à l'intérieur). Peut également être utilisé comme isolant pour les toits plats.*

$\lambda_D$ : 0,040 W/mK

	Referentie Référence	Dikte Épaisseur	Afmeting Dimensions	Kanten Bords	St/pal Pcs/pal	m <sup>2</sup> /pal m <sup>2</sup> /pal	R <sub>D</sub> : m <sup>2</sup> K/W R <sub>D</sub> : m <sup>2</sup> K/W	Prijs/m <sup>2</sup> Prix/m <sup>2</sup>
	67H040	40 mm	1760 x 600 mm	4 x T/G R/L	54	57,02	1,00	€ 15,60
	67H060	60 mm	1760 x 600 mm	4 x T/G R/L	36	38,02	1,50	€ 23,40
	67H080	80 mm	1760 x 600 mm	4 x T/G R/L	26	27,46	2,00	€ 31,20
	67H100	100 mm	1760 x 600 mm	4 x T/G R/L	22	23,23	2,50	€ 39,00
	67H120	120 mm	1760 x 600 mm	4 x T/G R/L	18	19,00	3,00	€ 46,80
	67H140	140 mm	1760 x 600 mm	4 x T/G R/L	16	16,89	3,50	€ 54,60
	67H160	160 mm	1760 x 600 mm	4 x T/G R/L	14	14,78	4,00	€ 62,40
	67H180	180 mm	1760 x 600 mm	4 x T/G R/L	12	12,67	4,50	€ 70,20
	67H200	200 mm	1760 x 600 mm	4 x T/G R/L	10	10,56	5,00	€ 78,00

## THERMOINSTAL

Thermoinstal is een drukvaste isolatieplaat met een éénlagige, homogeen densiteitsprofiel voor warmte-isolatie van de leidingsspouw.

## THERMOINSTAL

*Panneau isolant résistant à la pression, de composition monocouche, de densité homogène, pour l'isolation thermique de surfaces d'hébergement.*

$\lambda_D$ : 0,040 W/mK

	Referentie Référence	Dikte Épaisseur	Afmeting Dimensions	Kanten Bords	St/pal Pcs/pal	m <sup>2</sup> /pal m <sup>2</sup> /pal	R <sub>D</sub> : m <sup>2</sup> K/W R <sub>D</sub> : m <sup>2</sup> K/W	Prijs/m <sup>2</sup> Prix/m <sup>2</sup>
	67I050	50 mm	1250 x 600 mm	rechte kant bords droits	84	63,00	1,25	€ 20,57

## THERMOROOM

Thermoroom is een drukvaste isolatieplaat met een éénlagige, homogeen dichtheitsprofiel voor na-isolatie van de buitenmuren aan de binnenkant.

## THERMOROOM

*Panneau isolant de composition monocouche à densité homogène pour l'isolation intérieure et à posteriori des parois extérieures.*

$\lambda_D$  20 mm: 0,040 W/mK  
 $\lambda_D$  >20 mm: 0,039 W/mK

	Referentie Référence	Dikte Épaisseur	Afmeting Dimensions	Kanten Bords	St/pal Pcs/pal	m <sup>2</sup> /pal m <sup>2</sup> /pal	R <sub>D</sub> : m <sup>2</sup> K/W R <sub>D</sub> : m <sup>2</sup> K/W	Prijs/m <sup>2</sup> Prix/m <sup>2</sup>
	67J040	40 mm	1200 x 500 mm	rechte kant bords droits	48	28,80	1,00	€ 17,85
	67J060	60 mm	1200 x 500 mm	rechte kant bords droits	30	18,00	1,50	€ 26,77

## FLANKENISOLATIE SPIE

### CALLE ISOLANTE POUR LES FLANCS

	Referentie Référence	Dikte Épaisseur	Afmeting Dimensions	St/pal Pcs/pal	Prijs/m <sup>2</sup> Prix/m <sup>2</sup>
	67ZF	5 - 30 mm	125 x 30 cm	8	€ 49,10

## KLEEF- EN SPATELPLEISTER een hydraulisch afbindende spatelpleister

### ENDUIT ADHESIF ET DECORATIF

	Referentie Référence	Gewicht Poids	Verbruik Consommation	Prijs/zak Prix/sac
	67ZWK	25 kg	±6-7 kg/m <sup>2</sup>	€ 32,00

## UNIVERSEEL WAPENINGSNET TREILLIS D'ARMATURE UNIVERSEL

	Referentie Référence	Afmeting Dimensions	m <sup>2</sup> /rl m <sup>2</sup> /rl	Prijs/st Prix/pc
	67ZWN	1,1 x 50 m 4x4mm standard	50	€ 105,50
		1,1 x 50 m 6x6mm grof	50	€ 102,50



### THERMOSAFE-WD

Thermosafe-WD is een drukvast éénlagig, homogene isolatieplaat voor warmte-isolatie van vloer en wandopbouw. Nuttige belasting tot 5 kN/m<sup>2</sup>.

### THERMOSAFE-WD

*Panneau isolant résistant à la pression, de composition monocouche et de densité homogène pour l'isolation thermique de planchers et de murs.*

 $\lambda_D: 0,040 \text{ W/mK}$ 

	Referentie Référence	Dikte Épaisseur	Afmeting Dimensions	Afwerking Bords	St/pal Pcs/pal	m <sup>2</sup> /pal m <sup>2</sup> /pal	R <sub>D</sub> : m <sup>2</sup> K/W R <sub>D</sub> : m <sup>2</sup> K/W	Prijs/m <sup>2</sup> Prix/m <sup>2</sup>
	67K020	20 mm	1250 x 600 mm	rechte kant bords droits	224	168,00	0,50	€ 6,81
	67K030	30 mm	1250 x 600 mm	rechte kant bords droits	140	105,00	0,75	€ 10,21
	67K040	40 mm	1250 x 600 mm	rechte kant bords droits	112	84,00	1,00	€ 13,62
	67K060	60 mm	1250 x 600 mm	rechte kant bords droits	70	52,50	1,50	€ 20,42
	67K080	80 mm	1250 x 600 mm	rechte kant bords droits	56	42,00	2,00	€ 27,23
	67K100	100 mm	1250 x 600 mm	rechte kant bords droits	42	31,50	2,50	€ 34,04
	67K120	120 mm	1250 x 600 mm	rechte kant bords droits	36	27,00	3,00	€ 40,85

### THERMOSAFE-NF

Thermosafe-NF is een geluidsisolerende plaat, bijzonder geschikt als onderbouw voor een vastgeschroefde plankenvloer of parket. De vier zijden hebben tand-en-groefverbinding.

### THERMOSAFE-NF

*Panneau isolant contre les bruits d'impact avec rainure et languette pour la fixation des baguettes de pose en sapin. Le système convient particulièrement comme support pour des planchers ou de parquets vissés.*

 $\lambda_D: 0,039 \text{ W/mK}$ 

	Referentie Référence	Dikte Épaisseur	Afmeting Dimensions	Kanten Bords	St/pal Pcs/pal	m <sup>2</sup> /pal m <sup>2</sup> /pal	R <sub>D</sub> : m <sup>2</sup> K/W R <sub>D</sub> : m <sup>2</sup> K/W	Prijs/m <sup>2</sup> Prix/m <sup>2</sup>
	67L040	40 mm	1190 x 380 mm	4 x T/G R/L	75	33,92	1,05	€ 19,38

### PROFIELLAT

Montagelat voor het geluidsonkoppelende Gutex Thermosafe-NF vloersysteem om een massieve houten vloer op te bevestigen.

### BAGUETTE DE POSE EN PIN

*Baguette de montage pour le système de pose à séparation acoustique Thermosafe-NF pour planchers en bois massif.*

	Referentie Référence	Afmeting Dimensions	Dikte Épaisseur	Verbruik Consommation	St/pak Pcs/paq	Prijs/st Prix/pc
	67ZTHPL	74 x 2000 mm	35 mm	2,7 lm/m <sup>2</sup> 2,7ct/m <sup>2</sup>	12	€ 8,75

### THERMOFLOOR

Thermofloor is een veelzijdig toepasbare geluidsisolerende plaat voor alle vloeropbouw met inbegrepen natte en droge chape. Belasting tot 5 kN/m<sup>2</sup>.

### THERMOFLOOR

*Panneau polyvalent isolant contre les bruits d'impact adapté à toutes les structures de sols, incluant les chapes humides ou sèches. Charge max jusqu'à 5 kN/m<sup>2</sup>.*

 $\lambda_D: 0,040 \text{ W/mK}$ 

	Referentie Référence	Dikte Épaisseur	Afmeting Dimensions	Kanten Bords	St/pal Pcs/pal	m <sup>2</sup> /pal m <sup>2</sup> /pal	R <sub>D</sub> : m <sup>2</sup> K/W R <sub>D</sub> : m <sup>2</sup> K/W	Prijs/m <sup>2</sup> Prix/m <sup>2</sup>
	67M020	20 mm	1200 x 600 mm	rechte kant bords droits	180	129,60	0,50	€ 9,63
	67M030	30 mm	1200 x 600 mm	rechte kant bords droits	120	86,40	0,75	€ 14,45

## HAPPY STEP

Happy Step is een universele basisplaat voor hoogwaardige vloerbedekking binnen.

## HAPPY STEP

*Panneau de base pour revêtement de sol de grande qualité destiné à l'aménagement intérieur.*

$\lambda_D$ : 0,046 W/mK

	Referentie Référence	Dikte Épaisseur	Afmeting Dimensions	Kanten Bords	St/pal Pcs/pal	m <sup>2</sup> /pal m <sup>2</sup> /pal	R <sub>D</sub> : m <sup>2</sup> K/W R <sub>D</sub> : m <sup>2</sup> K/W	Prijs/m <sup>2</sup> Prix/m <sup>2</sup>
	67N06	6 mm	860 x 590 mm	rechte kant bords droits	640	324,74	0,10	€ 4,94

## STANDARD-N

Standaard-N is een standaard plaat voor veelzijdige binnentoepassingen.

## STANDARD-N

*Ce panneau convient à de multiples utilisations en intérieur.*

$\lambda_D$ : 0,046 W/mK

	Referentie Référence	Dikte Épaisseur	Afmeting Dimensions	Afwerking Finition	St/pal Pcs/pal	m <sup>2</sup> /pal m <sup>2</sup> /pal	R <sub>D</sub> : m <sup>2</sup> K/W R <sub>D</sub> : m <sup>2</sup> K/W	Prijs/m <sup>2</sup> Prix/m <sup>2</sup>
	67O06	6 mm	1000 x 2500 mm	rechte kant bords droits	170	425,00	0,10	€ 2,84
	67O08	8 mm	1000 x 2500 mm	rechte kant bords droits	130	325,00	0,15	€ 3,79
	67O10	10 mm	1000 x 2500 mm	rechte kant bords droits	100	250,00	0,20	€ 4,74
	67O12	12 mm	1000 x 2500 mm	rechte kant bords droits	80	200,00	0,25	€ 5,69
	67O15	15 mm	1000 x 2500 mm	rechte kant bords droits	70	175,00	0,30	€ 7,11
	67O18	18 mm	1000 x 2500 mm	rechte kant bords droits	55	137,50	0,35	€ 8,53

### THERMOWALL ETICS (buitengevel isolatiesysteem)

Thermowall is een ideale, te bepleisteren buitenplaat voor het ecologische Gutex isolatiesysteem met een homogeen éénlagige samenstelling. Rechte kant of 4-zijdig tand-en-groef. Densiteit 160 kg/m<sup>3</sup>.

### THERMOWALL ITE (système d'isolation thermique extérieure)

Panneau supportant le crépi pour les systèmes d'isolation thermique extérieure de façades écologiques, à profil étanche, homogène, en une couche. Densité 160 kg/m<sup>3</sup>.

 $\lambda_D: 0,040 \text{ W/mK}$ 

	Referentie Référence	Dikte Epaisseur	Afmeting Dimensions	Afwerking Bords	St/pal Pcs/pal	m <sup>2</sup> /pal m <sup>2</sup> /pal	R <sub>D</sub> : m <sup>2</sup> K/W R <sub>D</sub> : m <sup>2</sup> K/W	Prijs/m <sup>2</sup> Prix/m <sup>2</sup>
	67QR020	20 mm	1250 x 590 mm	rechte kant bords droits	224	165,20	0,50	€ 10,07
	67QR040	40 mm	1250 x 590 mm	rechte kant bords droits	112	82,60	1,00	€ 20,14
	67QR060	60 mm	1250 x 590 mm	rechte kant bords droits	70	51,63	1,50	€ 30,21
	67QR080	80 mm	1250 x 590 mm	rechte kant bords droits	56	41,30	2,00	€ 40,28
	67QR100	100 mm	830 x 600 mm	rechte kant bords droits	42	20,92	2,50	€ 50,60
	67QR120	120 mm	830 x 600 mm	rechte kant bords droits	32	15,94	3,00	€ 60,72
	67QR140	140 mm	830 x 600 mm	rechte kant bords droits	28	13,94	3,50	€ 70,84
	67QR160	160 mm	830 x 600 mm	rechte kant bords droits	24	11,95	4,00	€ 80,96
	67QR0802	80 mm	2800 x 1250 mm	rechte kant bords droits	12	42,00	2,00	€ 40,48
	67QR1002	100 mm	2800 x 1250 mm	rechte kant bords droits	9	31,50	2,50	€ 50,60
	67QR1202	120 mm	2800 x 1250 mm	rechte kant bords droits	8	28,00	3,00	€ 60,72
	67Q080	80 mm	1300 x 600 mm	4 x T/G R/L	56	43,68	2,00	€ 40,48
	67Q100	100 mm	1300 x 600 mm	4 x T/G R/L	44	34,32	2,50	€ 50,60
	67Q120	120 mm	1300 x 600 mm	4 x T/G R/L	36	28,08	3,00	€ 60,72
	67Q140	140 mm	1300 x 600 mm	4 x T/G R/L	32	24,96	3,50	€ 70,84
	67Q160	160 mm	1300 x 600 mm	4 x T/G R/L	28	21,84	4,00	€ 80,96

### THERMOWALL-GF STARTPLAAT THERMOWALL-GF PANNEAU DE DÉPART

 $\lambda_D: 0,043 \text{ W/mK}$ 

	Referentie Référence	Dikte Epaisseur	Afmeting Dimensions	Afwerking Finition	St/pal Pcs/pal	m <sup>2</sup> /pal m <sup>2</sup> /pal	Prijs/m <sup>2</sup> Prix/m <sup>2</sup>
	gut1001	60 mm	590 x 1300 mm	3 x T/G R/L	34	26,08	€ 21,54
	gut1002	60 mm	400 x 1300 mm	3 x T/G R/L	51	26,52	€ 15,98

### THERMOWALL-NF THERMOWALL-NF

	Referentie Référence	Dikte Epaisseur	Afmeting Dimensions	Afwerking Finition	St/pal Pcs/pal	m <sup>2</sup> /pal m <sup>2</sup> /pal	R <sub>D</sub> : m <sup>2</sup> K/W R <sub>D</sub> : m <sup>2</sup> K/W	Prijs/m <sup>2</sup> Prix/m <sup>2</sup>
	67S060	60 mm	1800 x 600 mm	4 x T/G R/L	36	38,88	1,50	€ 28,44

## THERMOWALL-GF

Thermowall-GF is een ideale, te bepleisteren buitenplaat voor het ecologische Gutex isolatiesysteem met een homogeen éénlagige samenstelling. Rechte kant of vierzijdig tand-en-groef. Densiteit 185 kg/m<sup>3</sup>.

### THERMOWALL-GF

*Panneau supportant le crépi pour les systèmes d'isolation thermique extérieure de façades écologiques, à profil étanche, homogène, en une couche. Densité 185 kg/m<sup>3</sup>.*

$\lambda_D$ : 0,043 W/mK

	Referentie Référence	Dikte Epaisseur	Afmeting Dimensions	Afwerking Finition	St/pal Pcs/pal	m <sup>2</sup> /pal m <sup>2</sup> /pal	R <sub>D</sub> : m <sup>2</sup> K/W R <sub>D</sub> : m <sup>2</sup> K/W	Prijs/m <sup>2</sup> Prix/m <sup>2</sup>
	67R040	40 mm	2600 x 1250 mm	rechte kant bords droits	24	78,00	0,90	€ 21,19
	67R060	60 mm	2600 x 1250 mm	rechte kant bords droits	15	48,75	1,35	€ 31,79
	67RT040	40 mm	1300 x 600 mm	4 x T/G R/L	108	84,24	0,90	€ 21,19
	67RT060	60 mm	1300 x 600 mm	4 x T/G R/L	72	56,16	1,35	€ 31,79
	67RT0601	60 mm	1800 x 600 mm	4 x T/G R/L	36	38,88	1,35	€ 31,79
		60 mm	2576 x 1176 mm	4 x T/G R/L	18	54,52	1,35	€ 31,79

## THERMOWALL-L

Thermowall-L is een ideale, te bepleisteren buitenplaat voor het ecologische Gutex isolatiesysteem met een homogeen éénlagige samenstelling, geschikt voor houtmassiefbouw (CLT) en massief metselwerk. Afwerking met rechte kant. Densiteit 110 kg/m<sup>3</sup>.

### THERMOWALL-L

*Panneau supportant le crépi pour les systèmes d'isolation thermique extérieure de façades écologiques, à profil étanche, homogène, en une couche. Convient pour un bois massif multicouche (CLT). Densité 110 kg/m<sup>3</sup>.*

$\lambda_D$ : 0,038 W/mK

	Referentie Référence	Dikte Epaisseur	Afmeting Dimensions	Afwerking Finition	St/pal Pcs/pal	m <sup>2</sup> /pal m <sup>2</sup> /pal	R <sub>D</sub> : m <sup>2</sup> K/W R <sub>D</sub> : m <sup>2</sup> K/W	Prijs/m <sup>2</sup> Prix/m <sup>2</sup>
	67T120	120 mm	1250 x 590 mm	rechte kant bords droits	36	26,55	3,15	€ 48,72
	67T140	140 mm	1250 x 590 mm	rechte kant bords droits	32	23,60	3,65	€ 56,84
	67T160	160 mm	1250 x 590 mm	rechte kant bords droits	28	20,65	4,20	€ 64,96
	67T180	180 mm	1250 x 590 mm	rechte kant bords droits	24	17,70	4,70	€ 73,08
	67T200	200 mm	1250 x 590 mm	rechte kant bords droits	22	16,23	5,25	€ 81,20

## THERMOWALL DURIO

Thermowall Durio is een speciaal ontwikkelde plaat voor pleistersysteem afwerking of geventileerde gevelafwerking buiten. Een éénlagig, homogeen samengestelde plaat voor het ecologisch gevelisolatiesysteem Gutex Durio.

### THERMOWALL DURIO

*Système d'isolation pour façade écologique qui se plie à toutes vos envies. Que vous préfériez un revêtement en enduit, en bois, en ardoise ou en zinc.*

$\lambda_D$ : 0,040 W/mK

	Referentie Référence	Dikte Epaisseur	Afmeting Dimensions	Afwerking Finition	St/pal Pcs/pal	m <sup>2</sup> /pal m <sup>2</sup> /pal	R <sub>D</sub> : m <sup>2</sup> K/W R <sub>D</sub> : m <sup>2</sup> K/W	Prijs/m <sup>2</sup> Prix/m <sup>2</sup>
	67PD070	70 mm	1800 x 600 mm	4 x T/G R/L	32	34,56	1,75	€ 35,42



**DURIO HOEK DURIO KIT D'ÉQUERRES**

	Referentie Référence	Type Type	Lengte Longueur	Stuks/set Pcs/set	Sets/pak Pcs/paq	Prijs/pak Prix/paq
	gut131	120	350	3	10	€ 211,00
	gut132	180	350	3	10	€ 211,50
	gut133	240	350	3	10	€ 212,60

**DURIO SOKKELPROFIEL alu profiel voor de afsluiting ter hoogte van de sokkel**
**DURIO PROFILÉ DE SOCLE**

	Referentie Référence	Afmeting Dimensions	St/pak Pcs/paq	Prijs/pak Prix/paq
	gut134	2500 x 70 mm	10	€ 115,60

**DURIO LANGE SCHACHTPLUG DURIO CHEVILLE LONGUE**

	Referentie Référence	Afmeting Dimensions	St/pak Pcs/paq	Prijs/pak Prix/paq
	gut135	80 x 10 mm	50	€ 62,50

**DURIO VLOT DURIO RONDELLE**

	Referentie Référence	Afmeting Dimensions	St/pak Pcs/paq	Prijs/pak Prix/paq
	gut136	30 x 30 mm	100	€ 13,00
	gut137	40 x 40 mm	50	€ 68,50

**DURIO CENTREERHULS DURIO DOUILLE**

	Referentie Référence	Afmeting Dimensions	St/pak Pcs/paq	Prijs/pak Prix/paq
	gut138	10 x 0,8 x 5 mm	40	€ 3,60

**DURIO RVS SCHROEF DURIO VIS INOX**

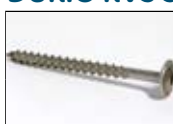
	Referentie Référence	Afmeting Dimensions	St/pak Pcs/paq	Prijs/pak Prix/paq
	gut139	100 x 8 mm	50	€ 65,50

**DURIO VERSTERKINGSHOEK DURIO ANGLE TRANSVERSAL**

	Referentie Référence	Afmeting Dimension	St/pak Pcs/paq	Prijs/st Prix/pc
	67ZDD	105 x 40 x 360 mm	10	€ 179,20

**DURIO CSA-SCHROEF DURIO VIS CSA**

	Referentie Référence	Afmeting Dimension	St/pak Pcs/paq	Prijsdoos Prix/bte
	67ZDCSASCHR	5 x 50 mm	250	€ 62,50

**DURIO DRAADSTANG DURIO TIGE FILETÉE**

	Referentie Référence	Afmeting Dimensions	St/pak Pcs/paq	Prijs/pak Prix/paq
	gut140	110 x 8 mm	10	€ 15,00

**DURIO ZEEFHULS DURIO DOUILLE PERFO**

	Referentie Référence	Afmeting Dimensions	St/pak Pcs/paq	Prijs/pak Prix/paq
	gut141	12 x 85 mm	50	€ 52,50

**DURIO INJECTIEMORTEL DURIO MORTIER D'INJECTION**

	Referentie Référence	Inhoud Contenu	Prijs/st Prix/pc
	gut142	360 ml	€ 48,17

**DURIO COMPARTIMENTERINGSSTROOK DURIO COMPOSANTS DE SYSTÈME**

Thermowall Durio compartimenteringsstrook voor het realiseren van inblaascompartimenten.

Thermowall Durio panneau de cloisonnement pour l'insufflation.

$\lambda_D$ : 0,046 W/mK

	Referentie Référence	Dikte Épaisseur	Afmeting Dimensions	St/pal Pcs/pal	m <sup>2</sup> /pak m <sup>2</sup> /paq	m <sup>2</sup> /pal m <sup>2</sup> /pal	Prijs/pak Prix/paq
	gut130	12 mm	1500 x 620 mm	10	9,30	167,40	€ 51,20

**DURIO SILICONEN HARSPLEISTER-TOPLAAG DURIO ENDUIT DE SURFACE SILICONE**

	Kleur Couleur	Korrel Grains	Verbruik Consommation	Gewicht Poids	Prijs/st Prix/pc
	wit blanc	1,5 mm	2,3 gr/m <sup>2</sup>	25 kg	€ 76,25
	wit blanc	2,0 mm	3,0 gr/m <sup>2</sup>	25 kg	€ 76,25
	wit blanc	3,0 mm	4,3 gr/m <sup>2</sup>	25 kg	€ 76,25
	color coloré	1,5 mm	2,3 gr/m <sup>2</sup>	25 kg	€ 92,50
	color coloré	2,0 mm	3,0 gr/m <sup>2</sup>	25 kg	€ 92,50
	color coloré	3,0 mm	4,3 gr/m <sup>2</sup>	25 kg	€ 92,50

**DURIO GEVEL-, MUURVERF DURIO PEINTURE FAÇADE**

	Kleur Couleur	Verbruik Consommation	Inhoud Contenu	Prijs/st Prix/pc
	wit blanc	0,3 l/m <sup>2</sup>	15 l	€ 168,90
	color coloré	0,3 l/m <sup>2</sup>	15 l	€ 177,45

**SOKKELPROFIEL UNIVERSEEL PROFILÉ DE SOCLE UNIVERSEL**

	Referentie Référence	Lengte Longueur	Breedte Largeur	St/pak Pcs/paq	Prijs/pak Prix/paq
	67ZSKP043	2000 mm	43 mm	10	€ 148,00
	67ZSKP063	2000 mm	63 mm	10	€ 170,50
	67ZSKP083	2000 mm	83 mm	10	€ 195,00
	67ZSKP103	2000 mm	103 mm	10	€ 245,00
	67ZSKP123	2000 mm	123 mm	10	€ 267,00
	67ZSKP143	2000 mm	143 mm	10	€ 335,00
	67ZSKP163	2000 mm	163 mm	10	€ 385,00
	67ZSKP183	2000 mm	183 mm	10	€ 455,00
	67ZSKP203	2000 mm	203 mm	10	€ 550,00

**SOKKELPROFIEL, CLIPS CONNECTEUR**

	Referentie Référence	St/pak Pcs/paq	Prijs/pak Prix/paq
	67ZSKPV	100	€ 34,00

**SOKKELPROFIEL, HOEKSTUK PROFILÉ D'ANGLE**

	Referentie Référence	Breedte Largeur	St/pak Pcs/paq	Prijs/pak Prix/paq
	67ZSKHS063	63 mm	10	€ 118,90
	67ZSKHS083	83 mm	10	€ 124,30
	67ZSKHS103	103 mm	10	€ 153,40

**HOEKPROFIEL KUNSTSTOF PROFILÉ D'ANGLE PVC**

	Referentie Référence	Lengte Longueur	Breedte Largeur	St/pak Pcs/paq	Prijs/pak Prix/paq
	gut166	2000 mm	50 mm	15	€ 127,10

**SLAGPLUG SOKKELPROFIEL CHEVILLES**

	Referentie Référence	Afmeting Dimensions	St/pak Pcs/paq	Prijs/pak Prix/paq
	67ZAAS90	90 mm	200	€ 148,92

**SOKKELPROFIEL KUNSTSTOF PROFILÉ DE SOCCLE PVC**

	Referentie Référence	Lengte Longueur	Breedte Largeur	St/pak Pcs/paq	Prijs/spak- Prix/paq
	gut165	2400 mm	76 mm	25	€ 470,00

**THERMOWALL HOUTSCHROEF (indringdiepte: min. 25 mm in draagkrachtige ondergrond)**
**THERMOWALL CHEVILLES A BOIS (profondeur de pénétration minimale 25 mm)**

 inclusief rondel en isolatiedop avec rosace et bouchon Ø 6 mm  verbruik ± 10 st/m <sup>2</sup> consommation ± 10 pcs/m <sup>2</sup>	Referentie Référence	Lengte Longueur	Dikte isolatie Epaisseur isolation	St/pak Pcs/paq	Prijs/pak Prix/paq
	67ZH080	80 mm	40 mm	100	€ 71,00
	67ZH100	100 mm	60 mm	100	€ 77,00
	67ZH120	120 mm	80 mm	100	€ 90,00
	67ZH140	140 mm	100 mm	100	€ 97,00
	67ZH160	160 mm	120 mm	100	€ 112,00
	67ZH180	180 mm	140 mm	100	€ 123,00
	67ZH200	200 mm	160 mm	100	€ 135,00
	67ZH220	220 mm	180 mm	100	€ 148,00
	67ZH240	240 mm	200 mm	100	€ 167,00
	67ZH260	260 mm	220 mm	100	€ 186,00
	67ZH280	280 mm	240 mm	100	€ 214,00
67ZH300	300 mm	260 mm	100	€ 238,00	

**KUNSTSTOF RONDEL ROSACES EN PVC**

	Referentie Référence	Ø Ø	St/pak Pcs/paq	Prijs/pak Prix/paq
	67ZAAR60	60 mm	100	€ 37,00

**THERMOSCHROEFPLUG BUITEN (indringdiepte: min. 25 mm in draagkrachtige ondergrond)**
**CHEVILLES À VISSER (profondeur de pénétration minimale 25 mm)**

 excl. dopje excl. bouchon Ø 8 mm  verbruik ± 6-10 st/m <sup>2</sup> consommation ± 6-10 pcs/m <sup>2</sup>	Referentie Référence	Lengte Longueur	St/pak Pcs/paq	Prijs/pak Prix/paq
	67ZAP115	115 mm	100	€ 74,00
	67ZAP135	135 mm	100	€ 85,00
	67ZAP155	155 mm	100	€ 101,00
	67ZAP175	175 mm	100	€ 119,00
	67ZAP195	195 mm	100	€ 155,00
	67ZAP215	215 mm	100	€ 180,00
	67ZAP235	235 mm	100	€ 207,00
	67ZAP255	255 mm	100	€ 230,00
	67ZAP275	275 mm	100	€ 253,00
67ZAP295	295 mm	100	€ 305,00	



**AFSLUITDOPJE THERMOSCHROEFPLUG BOUCHONS**

	Referentie Référence	St/pak Pcs/paq	Prijs/pak Prix/paq
	67ZA	500	€ 30,00

**CLIPSPROFIEL PROFILÉ À EMBOITER POUR SOCLE**

	Referentie Référence	Lengte Longueur	St/pak Pcs/paq	Prijs/pak Prix/paq
	67ZSOP	2500 mm	25	€ 166,75

**VOEGDICHTINGSBAND BG1 BANDE JOINT BG1**

	Referentie Référence	Lengte Longueur	Voeg Joint	St/pak Pcs/paq	Prijs/pak Prix/paq
	67ZZ1	18 m	2 - 5 mm	10	€ 226,00
	67ZZ2	9 m	5 - 12 mm	10	€ 245,00

**VOEGPASTA MASTIC**

	Referentie Référence	Inhoud Contenu	St/pak Pcs/paq	Prijs/pak Prix/paq
	67ZD	290 ml	12	€ 157,68

**HOEKWAPENINGSNET CORNIÈRE D'ANGLE + TREILLIS**

	Referentie Référence	Afmeting Dimensions	St/pak Pcs/paq	Prijs/pak Prix/paq
	67ZBHP	2500 x 100 x 150 mm	50	€ 243,50

**HOEK VOORGEVORMD PROFIL D'ANGLE + TREILLIS**

	Referentie Référence	Dagkantdiepte Dimensions	St/pak Pcs/paq	Prijs/pak Prix/paq
	67ZVBH10	100 mm (type 10)	25	€ 141,50
	67ZVBH20	200 mm (type 20)	25	€ 150,00

**DILATATIEVOEG donkergrijs JOINT DILITATION gris foncé**

	Lengte Longueur	Breedte voeg Largeur joint	Type Type	St/pak Pcs/paq	Prijs/pak Prix/paq
	2500 mm	5 - 25 mm	E	25	€ 1.599,00
	2500 mm	5 - 25 mm	V	25	€ 1.466,50

**PLEISTERLIJST PROFILÉ POUR ENDUIT**

	Lengte Longueur	Verbruik Consommation	St/pak Pcs/paq	Prijs/pak Prix/paq
	2600 mm	0,4 st/m 0,4 pc/mct	25	€ 337,50

**OVERGANGSPROFIEL PROFILÉ DE TRANSITION**

	Lengte Longueur	St/pak Pcs/paq	Prijs/pak Prix/paq
	2500 mm	10	€ 415,00

**DRUIPKANTPROFIEL PROFILÉ CASSE GOUTTE**

	Lengte Longueur	St/pak Pcs/paq	Prijs/pak Prix/paq
	2400 mm	25	€ 362,50

**STOPPROFIEL PROFILÉ D'ARRÊT**

	Lengte Longueur	Afmeting Dimension	Verbruik Consommation	St/pak Pcs/paq	Prijs/pak Prix/paq
	2400 mm	6 mm	0,4 st/m 0,4 pc/mct	25	€ 95,50

**SOKKELGRONDERING PRIMER POUR SOUBASSEMENT**

	Gewicht Poids	Verbruik Consommation	Prijs/st Prix/pc
	18 kg	± 0,5 kg/m <sup>2</sup>	€ 126,90

**ISOLEERLAAG PRIMER**

	Referentie Référence	Kleur Couleur	Gewicht Poids	Verbruik Consommation	Prijs/st Prix/pc
	67ZIW	wit blanc	25 kg	± 0,35 kg/m <sup>2</sup>	€ 106,25
	67ZIK	color coloré	25 kg	± 0,35 kg/m <sup>2</sup>	€ 131,50

**COMBIPLEISTER ENDUIT MINERAL**

	Kleur Couleur	Korrel Grain	Verbruik Consommation	Gewicht Poids	Prijs/st Prix/pc
	wit blanc	1,5 mm	2,3 gr/m <sup>2</sup>	25 kg	€47,00
	wit blanc	2,0 mm	3,0 gr/m <sup>2</sup>	25 kg	€47,00
	wit blanc	3,0 mm	4,3 gr/m <sup>2</sup>	25 kg	€47,00
	color coloré	1,5 mm	2,3 gr/m <sup>2</sup>	25 kg	€ 57,50
	color coloré	2,0 mm	3,0 gr/m <sup>2</sup>	25 kg	€ 57,50
	color coloré	3,0 mm	4,3 gr/m <sup>2</sup>	25 kg	€ 57,50

color = min. afname 150 kg coloré = commande min. 150 kg

**COMBI SILICONE HARSPLEISTER COMBI SILICONE ENDUITS SYNTHETIQUES**

	Referentie Référence	Kleur Couleur	Korrel Grain	Verbruik Consommation	Gewicht Poids	Prijs/st Prix/pc
	67ZCSHW15	wit blanc	1,5 mm	2,3 gr/m <sup>2</sup>	25 kg	€ 74,25
	67ZCSHW20	wit blanc	2,0 mm	3,0 gr/m <sup>2</sup>	25 kg	€ 74,25
	67ZCSHW30	wit blanc	3,0 mm	4,3 gr/m <sup>2</sup>	25 kg	€ 74,25
	67ZCSHK15	color coloré	1,5 mm	2,3 gr/m <sup>2</sup>	25 kg	€ 92,50
	67ZCSHK20	color coloré	2,0 mm	3,0 gr/m <sup>2</sup>	25 kg	€ 90,00
	67ZCSHK30	color coloré	3,0 mm	4,3 gr/m <sup>2</sup>	25 kg	€ 90,00

**COMBI MINERALE VERF COMBI PEINTURE MINÉRALE**

	Referentie Référence	Kleur Couleur	Verbruik Consommation	Inhoud Contenu	Prijs/st Prix/pc	
	67ZCW	wit blanc		0,3 l/m <sup>2</sup>	15 l	€ 106,05
	67ZCV	color coloré		0,3 l/m <sup>2</sup>	15 l	€ 150,30

**COMBI MINERALE VERF SCHIMMELWEREND (PV) COMBI PEINTURE MINÉRALE ANTI ALGUES**

	Referentie Référence	Kleur Couleur	Verbruik Consommation	Inhoud Contenu	Prijs/st Prix/pc	
	67ZCVW	wit blanc		0,3 l/m <sup>2</sup>	15 l	€ 168,90
	67ZCVS	color coloré		0,3 l/m <sup>2</sup>	15 l	€ 177,45

## EUROWALL® SPOUWPLAAT EUROWALL® MURS CREUX

$\lambda_D$ : 0,022 W/mK (CE)

Referentie Référence	Dikte Épaisseur	Afmeting Dimensions	Colli Colis	St/pal Pcs/pal	m <sup>2</sup> /pal m <sup>2</sup> /pal	R <sub>D</sub> R <sub>D</sub>	MOQ QMC	Prijs/m <sup>2</sup> Prix/m <sup>2</sup>
07DA30	30 mm	1200 x 600 mm	11,52 m <sup>2</sup>	10	115,20	1,35		€ 8,98
07DA40	40 mm	1200 x 600 mm	8,64 m <sup>2</sup>	10	86,40	1,80		€ 10,70
07DA50	50 mm	1200 x 600 mm	7,20 m <sup>2</sup>	10	72,00	2,25		€ 12,43
07DA60	60 mm	1200 x 600 mm	5,76 m <sup>2</sup>	10	57,60	2,70		€ 14,19
07DA70	70 mm	1200 x 600 mm	5,04 m <sup>2</sup>	10	50,40	3,15		€ 16,79
07DA80	82 mm	1200 x 600 mm	4,32 m <sup>2</sup>	10	43,20	3,70		€ 17,67
07DA90	95 mm	1200 x 600 mm	3,60 m <sup>2</sup>	10	36,00	4,30		€ 19,58
07DA100	100 mm	1200 x 600 mm	3,60 m <sup>2</sup>	10	36,00	4,50		€ 21,41
07DA110	110 mm	1200 x 600 mm	2,88 m <sup>2</sup>	10	28,80	5,00		€ 23,29
07DA120	120 mm	1200 x 600 mm	2,88 m <sup>2</sup>	10	28,80	5,45		€ 25,28
07DA130	130 mm	1200 x 600 mm	2,88 m <sup>2</sup>	10	28,80	5,90		€ 27,21
07DA140	140 mm	1200 x 600 mm	2,16 m <sup>2</sup>	12	25,92	6,35		€ 29,17
07DA150	150 mm	1200 x 600 mm	2,16 m <sup>2</sup>	10	25,92	6,80	1000m <sup>2</sup>	€ 30,78
07DA160	160 mm	1200 x 600 mm	2,16 m <sup>2</sup>	10	21,60	7,25		€ 32,38
07DA180	180 mm	1200 x 600 mm	1,44 m <sup>2</sup>	12	21,60	8,15	1000m <sup>2</sup>	€ 36,43

### NEW EUROWALL® E

Thermische isolatieplaat voor gebruik in spouwmuren met brandklasse Euroclass E.

### EUROWALL® E

Isolation thermique pour les applications sur murs creux avec une réaction au feu Euroclass e.

$\lambda_D$ : 0,022 W/mK (CE)

Referentie Référence	Dikte Épaisseur	Afmeting Dimensions	Colli Colis	St/pal Pcs/pal	m <sup>2</sup> /pal m <sup>2</sup> /pal	R <sub>D</sub> R <sub>D</sub>	MOQ QMC	Prijs/m <sup>2</sup> Prix/m <sup>2</sup>
07DE030	30 mm	1200 x 600 mm	11,52 m <sup>2</sup>	10	115,20	1,35	2000m <sup>2</sup>	€ 10,47
07DE040	40 mm	1200 x 600 mm	8,64 m <sup>2</sup>	10	86,40	1,80	2000m <sup>2</sup>	€ 12,49
07DE050	50 mm	1200 x 600 mm	7,20 m <sup>2</sup>	10	72,00	2,25	2000m <sup>2</sup>	€ 14,50
07DE060	60 mm	1200 x 600 mm	5,76 m <sup>2</sup>	10	57,60	2,70		€ 16,83
07DE070	70 mm	1200 x 600 mm	5,04 m <sup>2</sup>	10	50,40	3,15	1000m <sup>2</sup>	€ 19,58
07DE080	80 mm	1200 x 600 mm	4,32 m <sup>2</sup>	10	43,20	3,70		€ 21,70
07DE090	90 mm	1200 x 600 mm	3,60 m <sup>2</sup>	10	36,00	4,30	1000m <sup>2</sup>	€ 24,98
07DE100	100 mm	1200 x 600 mm	3,60 m <sup>2</sup>	10	36,00	4,50		€ 24,41
07DE110	110 mm	1200 x 600 mm	2,88 m <sup>2</sup>	10	28,80	5,00	1000m <sup>2</sup>	€ 26,55
07DE120	120 mm	1200 x 600 mm	2,88 m <sup>2</sup>	10	28,80	5,45		€ 28,82
07DE130	130 mm	1200 x 600 mm	2,88 m <sup>2</sup>	10	25,92	5,90	1000m <sup>2</sup>	€ 31,03
07DE140	140 mm	1200 x 600 mm	2,16 m <sup>2</sup>	12	25,92	6,35		€ 33,26
07DE150	150 mm	1200 x 600 mm	2,16 m <sup>2</sup>	10	25,92	6,80	1000m <sup>2</sup>	€ 35,10
07DE160	160 mm	1200 x 600 mm	2,16 m <sup>2</sup>	10	21,60	7,25	1000m <sup>2</sup>	€ 36,93
07DE180	180 mm	1200 x 600 mm	1,44 m <sup>2</sup>	12	17,28	8,15	1000m <sup>2</sup>	€ 41,55





## NEW EUROWALL IMPACT

Bestaat voor 25% uit biocirculair materiaal (massabalansprincipe)

Se compose de 25% de matériau bio-ressourcé (approche du bilan de masse)

$\lambda_D$ : 0,022 W/mK (CE)

Referentie Référence	Dikte Epaisseur	Afmeting Dimensions	$R_D$ : m <sup>2</sup> K/W $R_D$ : m <sup>2</sup> K/W	MOQ QMC	Prijs/m <sup>2</sup> Prix/m <sup>2</sup>
	30 mm	1200 x 600 mm	1,35	500 m <sup>2</sup>	€ 10,77
	40 mm	1200 x 600 mm	1,80	500 m <sup>2</sup>	€ 12,85
	50 mm	1200 x 600 mm	2,25	500 m <sup>2</sup>	€ 14,92
	60 mm	1200 x 600 mm	2,70	500 m <sup>2</sup>	€ 17,03
	70 mm	1200 x 600 mm	3,15	500 m <sup>2</sup>	€ 20,14
	82 mm	1200 x 600 mm	3,70	500 m <sup>2</sup>	€ 21,20
	95 mm	1200 x 600 mm	4,30	500 m <sup>2</sup>	€ 23,50
	100 mm	1200 x 600 mm	4,50	500 m <sup>2</sup>	€ 25,69
	110 mm	1200 x 600 mm	5,00	500 m <sup>2</sup>	€ 27,94
	120 mm	1200 x 600 mm	5,45	500 m <sup>2</sup>	€ 30,34
	130 mm	1200 x 600 mm	5,90	500 m <sup>2</sup>	€ 32,66
	140 mm	1200 x 600 mm	6,35	500 m <sup>2</sup>	€ 35,00
	150 mm	1200 x 600 mm	6,80	500 m <sup>2</sup>	€ 36,94
	160 mm	1200 x 600 mm	7,25	500 m <sup>2</sup>	€ 38,86
	180 mm	1200 x 600 mm	8,15	500 m <sup>2</sup>	€ 43,71

## POWERWALL® BUITENMUREN

Powerwall® is een isolatieplaat bekleed aan beide zijden met een lichtgewafelde aluminiumfolie van ± 50 µ met een raster langs één zijde. tand-en-groefklijksysteem aan de 4 zijden.

## POWERWALL® FAÇADES VENTILÉES

Powerwall® est un panneau d'isolation thermique particulière légèrement gaufrée, avec un revêtement en aluminium de ± 50µ quadrillé sur une face. Powerwall® est pourvu d'une finition de bords rainurés et languetés sur les 4 côtés. Classe de feu: D-s2,d0

$\lambda_D$ : 0,022 W/mK (CE)

Referentie Référence	Dikte Epaisseur	Afmeting Dimensions	Colli Colis	St/pal Pcs/pal	m <sup>2</sup> /pal m <sup>2</sup> /pal	$R_D$ $R_D$	MOQ QMC	Prijs/m <sup>2</sup> Prix/m <sup>2</sup>
07Q040	40 mm	1200 x 600 mm	8,64 m <sup>2</sup>	10	86,40	1,80	1000m <sup>2</sup>	€ 16,09
07Q050	50 mm	1200 x 600 mm	7,20 m <sup>2</sup>	10	72,00	2,25	1000m <sup>2</sup>	€ 17,99
07Q060	60 mm	1200 x 600 mm	5,76 m <sup>2</sup>	10	57,60	2,70		€ 20,23
07Q070	70 mm	1200 x 600 mm	5,04 m <sup>2</sup>	10	50,40	3,15	1000m <sup>2</sup>	€ 22,77
07Q080	80 mm	1200 x 600 mm	4,32 m <sup>2</sup>	10	43,20	3,60		€ 24,20
07Q090	90 mm	1200 x 600 mm	3,60 m <sup>2</sup>	10	36,00	4,05	1000m <sup>2</sup>	€ 26,31
07Q100	100 mm	1200 x 600 mm	3,60 m <sup>2</sup>	10	36,00	4,50		€ 28,89
07Q120	120 mm	1200 x 600 mm	2,88 m <sup>2</sup>	10	28,80	5,45		€ 32,92
07Q140	140 mm	1200 x 600 mm	2,16 m <sup>2</sup>	12	25,92	6,35		€ 37,40
07Q160	160 mm	1200 x 600 mm	2,16 m <sup>2</sup>	10	21,60	7,25	500m <sup>2</sup>	€ 42,35
07Q180	180 mm	1200 x 600 mm	1,44 m <sup>2</sup>	12	11,52	8,15	500m <sup>2</sup>	€ 47,64

## EUROFLOOR® VLOERPLAAT

Eurofloor® is een isolatieplaat met een kern van hard polyisocyanuraatschuim, bekleed aan beide zijden met een matgrijs gasdicht meerlagencomplex van kraftpapier en metaalfolies en met een raster langs beide zijden. Eurofloor® heeft standaard rechte kanten aan de 4 zijden.

## EUROFLOOR® SOLS

Eurofloor® est un panneau d'isolation thermique en mousse de polyisocyanurate rigide, revêtu sur chaque face d'un complexe multicouche composé de papier kraft et de feuilles métalliques de couleur gris terne, étanche aux gaz. Les deux faces sont munies d'un quadrillage. Eurofloor® est pourvu d'une finition aux bords droits sur les 4 côtés.

$\lambda_D$ : 0,022 W/mK (CE)

Referentie Référence	Dikte Epaisseur	Afmeting Dimensions	Colli Colis	St/pal Pcs/pal	m <sup>2</sup> /pal m <sup>2</sup> /pal	R <sub>D</sub> R <sub>D</sub>	MOQ QMC	Prijs/m <sup>2</sup> Prix/m <sup>2</sup>
07NN020	20 mm	1200 x 1200 mm	36,00 m <sup>2</sup>	10	360,00	0,90		€ 8,06
07NN030	30 mm	1200 x 1200 mm	14,40 m <sup>2</sup>	8	115,20	1,35		€ 9,86
07NN040	40 mm	1200 x 1200 mm	11,52 m <sup>2</sup>	7	80,64	1,80		€ 11,90
07NN050	50 mm	1200 x 1200 mm	12,96 m <sup>2</sup>	5	64,80	2,25		€ 14,00
07NN060	60 mm	1200 x 1200 mm	10,08 m <sup>2</sup>	6	60,48	2,70		€ 16,21
07NN070	70 mm	1200 x 1200 mm	8,64 m <sup>2</sup>	5	43,20	3,15	1000m <sup>2</sup>	€ 18,62
07NN080	80 mm	1200 x 1200 mm	7,20 m <sup>2</sup>	6	43,20	3,60		€ 20,24
07NN090	90 mm	1200 x 1200 mm	7,20 m <sup>2</sup>	5	36,00	4,05	1000m <sup>2</sup>	€ 22,55
07NN100	100 mm	1200 x 1200 mm	7,20 m <sup>2</sup>	5	36,00	4,50		€ 24,53

## EUROTHANE® G

Eurothane® G is een isolatieplaat met een kern van hard polyisocyanuraatschuim aan beide zijden bekleed met een meerlagencomplex waarop aan 1 zijde een gipskartonplaat aba2 is toegevoegd.

## EUROTHANE® G

Eurothane® G est un panneau d'isolation thermique en mousse de polyisocyanurate rigide, revêtu sur les deux faces d'un complexe multicouche. Une des faces dispose d'une plaque de plâtre aba2 enrobée de carton.

$\lambda_D$ : 0,022 W/mK

Referentie Référence	Dikte gipsplaat + PIR Epaisseur plâtre + PIR	Afmeting Dimensions	St/pal Pcs/pal	m <sup>2</sup> /pal m <sup>2</sup> /pal	R <sub>D</sub> R <sub>D</sub>	MOQ QMC	Prijs/m <sup>2</sup> Prix/m <sup>2</sup>
07J20	12,5 + 20 mm	1200 x 2600 mm	36	112,32	0,90	/pal	€ 15,18
07J30	12,5 + 30 mm	1200 x 2600 mm	28	87,36	1,35	/pal	€ 16,54
07J40	12,5 + 40 mm	1200 x 2600 mm	23	71,76	1,80	/pal	€ 19,21
07J50	12,5 + 50 mm	1200 x 2600 mm	19	59,28	2,25	/pal	€ 22,45
07J60	12,5 + 60 mm	1200 x 2600 mm	16	49,92	2,70	/pal	€ 25,58
07J80	12,5 + 80 mm	1200 x 2600 mm	13	40,56	3,60	/pal	€ 32,32
07J100	12,5 + 100 mm	1200 x 2600 mm	10	31,20	4,50	/pal	€ 39,58
07J120	12,5 + 120 mm	1200 x 2600 mm	8	24,96	5,40	/pal	€ 47,26

## POWERROOF® HELLENDE DAKPLAAT bovenop de draagconstructie

Powerroof® (sarking dak) is een isolatieplaat met een kern in TAUfoam by Recticel® hard polyisocyanuraatschuim met een bijzondere celstructuur, bekleed aan beide zijden met een licht gewafelde zuivere aluminiumfolie van  $\pm 50 \mu$ . Aan de bovenzijde wordt op de werf een onderdakfolie Rectivent® aangebracht. Powerroof® heeft standaard een tand-en-groefkliksysteem aan de 4 zijden.

## POWERROOF® TOITURES INCLINÉES sur structure portante

Powerroof® (sarking) est un panneau d'isolation avec une âme en TAUfoam by Recticel® mousse de polyisocyanurate rigide avec une structure cellulaire particulière, revêtu sur les deux faces avec une feuille d'aluminium légèrement gaufrée de  $\pm 50 \mu$ . Une membrane de sous-toiture Rectivent® sera appliquée sur le côté supérieur. Powerroof® est pourvu d'une finition aux bords rainurés et languetés sur les 4 côtés.

$\lambda_D$ : 0,022 W/mK (CE)

	Referentie Référence	Dikte Epaisseur	Afmeting Dimensions	Colli Colis	St/pal Pcs/pal	m <sup>2</sup> /pal m <sup>2</sup> /pal	R <sub>D</sub> R <sub>D</sub>	MOQ QMC	Prijs/m <sup>2</sup> Prix/m <sup>2</sup>
	07H3	80 mm	1200 x 2400 mm	11,52 m <sup>2</sup>	14	40,32	3,60	1000m <sup>2</sup>	€ 24,92
	07H41	100 mm	1200 x 2400 mm	8,64 m <sup>2</sup>	11	31,68	4,50		€ 30,26
	07H5	120 mm	1200 x 2400 mm	8,64 m <sup>2</sup>	9	25,92	5,45		€ 34,50
	07H61	140 mm	1200 x 2400 mm	8,64 m <sup>2</sup>	8	23,04	6,35	500m <sup>2</sup>	€ 40,04
	07H71	160 mm	1200 x 2400 mm	5,76 m <sup>2</sup>	7	20,16	7,25	500m <sup>2</sup>	€ 44,68
	07H81	180 mm	1200 x 2400 mm	5,76 m <sup>2</sup>	6	17,28	8,15	500m <sup>2</sup>	€ 50,70

## POWERROOF® MAX HELLENDE DAKPLAAT bovenop de draagconstructie

Powerroof® Max (sarking dak) is een isolatieplaat met een kern in TAUfoam by Recticel® hard polyisocyanuraatschuim met een bijzondere celstructuur, bekleed aan beide zijden met een licht gewafelde zuivere aluminiumfolie van  $\pm 50 \mu$ . Aan de bovenzijde van de isolatie is een onderdakfolie aangebracht. Powerroof® Max heeft standaard een tand-en-groefkliksysteem aan de vier zijden.

## POWERROOF® MAX TOITURES INCLINÉES sur structure portante

Powerroof® Max (sarking) est un panneau d'isolation avec une âme en TAUfoam by Recticel® mousse de polyisocyanurate rigide avec une structure cellulaire particulière, revêtu sur les deux faces avec une feuille d'aluminium légèrement gaufrée de  $\pm 50 \mu$ . Une membrane de sous-toiture est intégrée sur le côté supérieur. Powerroof® Max est pourvu d'une finition aux bords rainurés et languetés sur les 4 côtés.

$\lambda_D$ : 0,022 W/mK (CE)

	Referentie Référence	Dikte Epaisseur	Afmeting Dimensions	Colli Colis	St/pal Pcs/pal	m <sup>2</sup> /pal m <sup>2</sup> /pal	R <sub>D</sub> R <sub>D</sub>	MOQ QMC	Prijs/m <sup>2</sup> Prix/m <sup>2</sup>
	07R080	80 mm	1200 x 2400 mm	11,52 m <sup>2</sup>	14	40,32	3,60	1000m <sup>2</sup>	€ 50,70
	07R100	100 mm	1200 x 2400 mm	8,64 m <sup>2</sup>	11	31,68	4,50	1 pal	€ 34,13
	07R120	120 mm	1200 x 2400 mm	8,64 m <sup>2</sup>	9	25,92	5,45	1 pal	€ 37,48
	07R140	140 mm	1200 x 2400 mm	8,64 m <sup>2</sup>	8	23,04	6,35		€ 43,37
	07R160	160 mm	1200 x 2400 mm	5,76 m <sup>2</sup>	7	20,16	7,25		€ 48,37
	07R180	180 mm	1200 x 2400 mm	5,76 m <sup>2</sup>	6	17,28	8,15		€ 55,16



## EUROROOF®

Eurorooft is een thermische isolatieplaat geschikt voor sarking voor alle hellende daken. De isolatieplaat is speciaal ontwikkeld om in combinatie te gebruiken met Rectivent onderdakfolie en Rectifix schroeven ter bevestiging.

## EUROROOF®

*Eurorooft est un panneau d'isolation thermique convenant pour le sarking pour toutes les toitures inclinées. Le panneau d'isolation est spécialement conçu pour être utilisé en combinaison avec l'écran de sous-toiture Rectivent et les vis Rectifix pour la fixation.*



Referentie Référence	Dikte Épaisseur	Afmeting Dimensions	St/pal Pcs/pal	L Rectifix® L Rectifix®	R <sub>D</sub> : m²K/W R <sub>D</sub> : m²K/W	Prijs/m² Prix/m²
	100 mm	1200 x 1200 mm	11	190 mm	4,50	€ 22,61
	120 mm	1200 x 1200 mm	9	210 mm	5,45	€ 26,91
	140 mm	1200 x 1200 mm	8	230 mm	6,35	€ 31,04
07Y100	100 mm	2400 x 1200 mm	11	190 mm	4,50	€ 22,61
07Y120	120 mm	2400 x 1200 mm	9	210 mm	5,45	€ 26,91
07Y140	140 mm	2400 x 1200 mm	8	230 mm	6,35	€ 31,04

## EUROROOF® MAX

Eurorooft Max is een thermische isolatieplaat geschikt voor sarking voor alle hellende daken. De isolatieplaat met onderdakfolie reeds verlijmd is speciaal ontwikkeld om in combinatie te gebruiken met Rectifix schroeven ter bevestiging.

## EUROROOF® MAX

*Eurorooft Max est un panneau d'isolation thermique convenant pour le sarking pour toutes les toitures inclinées. Le panneau d'isolation avec l'écran de sous-toiture intégrée est spécialement conçu pour être utilisé en combinaison avec les vis Rectifix pour la fixation.*



$\lambda_D$ : 0,022 W/mK

Referentie Référence	Dikte Épaisseur	Afmeting Dimensions	St/pal Pcs/pal	L Rectifix® L Rectifix®	R <sub>D</sub> : m²K/W R <sub>D</sub> : m²K/W	Prijs/m² Prix/m²
07YM100	100 mm	2400 x 1200 mm	11	7 x 190 mm	4,50	€ 28,12
07YM120	120 mm	2400 x 1200 mm	9	7 x 210 mm	5,45	€ 32,72
07YM140	140 mm	2400 x 1200 mm	8	7 x 230 mm	6,35	€ 37,99





## RECTIFIX®

Rectifix® is een schroef van hoogwaardige staalkwaliteit speciaal ontwikkeld voor een duurzame bevestiging van het Powerroof® systeem. Deze schroef laat toe om te schroeven in een rechte hoek t.o.v de dakhelling (geen "schuine schroeven" meer nodig).

## RECTIFIX®

*Rectifix® est une vis de qualité supérieure spécialement conçue afin de fixer durablement le système Powerroof®. Cette vis permet une fixation perpendiculaire aux contre-lattes (plus de nécessité de visser en diagonale).*

	Referentie Référence	Dikte Powerroof® Épaisseur Powerroof®	Lengte schroef Longueur vis	St/doos Pcs/bte	Prijs/doos Prix/bte
	07L150	60 mm	150 mm	50	€ 40,50
	07L170	80 mm	170 mm	50	€ 41,50
	07L180	90 mm	180 mm	50	€ 43,00
	07L190	100 mm	190 mm	50	€ 43,50
	07L210	120 mm	210 mm	50	€ 49,50
	07L230	140 mm	230 mm	50	€ 56,50
	07L250	160 mm	250 mm	50	€ 76,50
	07L270	180 mm	270 mm	50	€ 88,50
	07L290	200 mm	290 mm	50	€ 98,00

## Aantal schroeven per m<sup>2</sup> volgens dakhelling Nombre de vis par m<sup>2</sup> par rapport à l'inclinaison de la toiture

Helling Inclinaison	60 mm	80 mm	90 mm	100 mm	120 mm	140 mm	160 mm	180 mm	200 mm
25°	2,78	2,78	2,78	2,78	2,78	2,78	2,78	2,78	2,78
30°	2,78	2,78	2,78	2,78	2,88	3,29	3,70	4,14	4,89
35°	2,78	2,78	2,83	3,07	3,56	4,07	4,59	5,13	5,69
40°	2,78	2,89	3,15	3,42	3,97	4,55	5,14	5,75	6,39
45°	2,78	2,99	3,27	3,55	4,14	4,74	5,37	6,02	6,69
50°	2,78	2,99	3,27	3,55	4,14	4,74	5,37	6,02	6,69
55°	2,78	2,99	3,27	3,55	4,14	4,74	5,37	6,02	6,69
60°	2,78	2,99	3,27	3,55	4,14	4,74	5,37	6,02	6,69

## RECTIVENT® ONDERDAKFOLIE

Rectivent® is een dampopen onderdakfolie speciaal ontwikkeld voor toepassing op Powerroof®.

## RECTIVENT® SOUS-TOITURE

*Rectivent® est une sous-toiture perméable à la vapeur, spécialement développée pour une application avec Powerroof®.*

	Referentie Référence	Afmeting Dimensions	m <sup>2</sup> /rl m <sup>2</sup> /rl	Prijs/m <sup>2</sup> Prix/m <sup>2</sup>
	07LH2	1,5 x 50 m	75 m <sup>2</sup>	€ 2,66



## MAX TAPE

Max Tape is een zelfklevende strook onderdakfolie speciaal ontwikkeld voor het afdichten van het onderdak bij aansluitingen.

## MAX TAPE

*Max Tape est une bande autocollante de sous-toiture spécialement conçue pour assurer la continuité de la sous-toiture.*

	Referentie Référence	Breedte Largeur	Lengte/rl Longueur/rl	Prijs/st Prix/pc
	07LMTAPE	25 cm	25 m	€ 86,16

## RECTITAPE®

Speciaal ontwikkeld voor het wind- en waterdicht afplakken van de naden en hoekaansluitingen. Enkelzijdige grijze verstevigde polyetheleen kleefband, uiterst geschikt voor buitentoepassingen.

## RECTITAPE®

*Rectitape® est spécialement développé pour assurer durablement l'étanchéité à l'air et à l'humidité de tous types de joints entre les panneaux d'isolation.*

	Referentie Référence	Breedte Largeur	Lengte/rl Longueur/rl	RI/doos RI/bte	Prijs/st Prix/pc
	07LTAPE1	50 mm	25 m	10	€ 21,85
	07LTAPE30	300 mm	25 m	1	€ 131,06

## Profielen Profils

### H PROFIEL PROFIL H

	Wit Blanc	Paille Paille	Hoogte Hauteur	Lengte Longueur	Prijs/m Prix/m
	Referentie Référence	Referentie Référence			
	07GPFH30W	07GPFH30	30 mm	5 m	€ 2,12
	07GPFH40W	07GPFH40	40 mm	5 m	€ 2,55
	07GPFH50W	07GPFH50	50 mm	5 m	€ 2,80
	07GPFH60W	07GPFH60	60 mm	5 m	€ 3,14
	07GPFH80W	07GPFH80	80 mm	5 m	€ 3,32

### U PROFIEL PROFIL U

	Wit Blanc	Paille Paille	Hoogte Hauteur	Lengte Longueur	Prijs/m Prix/m
	Referentie Référence	Referentie Référence			
	07GPFU30W	07GPFU30	30 mm	5 m	€ 2,12
	07GPFU40W	07GPFU40	40 mm	5 m	€ 2,55
	07GPFU50W	07GPFU50	50 mm	5 m	€ 2,80
	07GPFU60W	07GPFU60	60 mm	5 m	€ 3,14

### STOELTJESPROFIEL PROFIL CHAISE

	Wit Blanc	Paille Paille	Hoogte Hauteur	Lengte Longueur	Prijs/m Prix/m
	Referentie Référence	Referentie Référence			
	04DX05	07DSTOEL	30 mm	6 m	€ 1,62



## OPHANGBEUGELS SUPPORT PROFIL

	Referentie Référence	Hoogte Hauteur	Prijs/st Prix/pc
	07GOPHB35	35 mm	€ 0,98
	07GOPHB70	70 mm	€ 1,08
	07GOPHB200	200 mm	€ 1,49

## EUROTHANE® BI-4 PLAT DAK

Eurothane® Bi-4 is een isolatieplaat met een kern van hard polyisocyanuraatschuim aan beide zijden bekleed met een gebitumeerd glasvlies. Toepassing op platte daken met een bitumineuze dakbedekking en of bitumen bestendige kunststof dakbedekking. Eurothane® Bi-4 heeft standaard rechte kanten.

## EUROTHANE® BI-4 TOITURE PLATE

*Eurothane® Bi-4 est un panneau d'isolation thermique en mousse de polyisocyanurate rigide, revêtu sur les deux faces d'un voile de verre bituminé. Isolation des toitures plates avec une couche d'étanchéité bitumineuse ou synthétique résistante au bitume. Eurothane® Bi-4 est pourvu d'une finition de bord droit sur les 4 côtés.*

$\lambda_D$ : 0,026 W/mK

	Referentie Référence	Dikte Epaisseur	Afmeting Dimensions	Colli Colis	St/pal Pcs/pal	m <sup>2</sup> /pal m <sup>2</sup> /pal	R <sub>D</sub> R <sub>D</sub>	MOQ QMC	Prijs/m <sup>2</sup> Prix/m <sup>2</sup>
	07FBI3030	30 mm	1200 x 600 mm	11,52 m <sup>2</sup>	10	115,20	1,15		€ 11,14
	07FBI3040	40 mm	1200 x 600 mm	8,64 m <sup>2</sup>	10	86,40	1,50		€ 13,02
	07FBI3050	50 mm	1200 x 600 mm	7,20 m <sup>2</sup>	10	72,00	1,90		€ 14,60
	07FBI3060	60 mm	1200 x 600 mm	5,76 m <sup>2</sup>	10	57,60	2,30		€ 17,28
	07FBI3070	70 mm	1200 x 600 mm	5,04 m <sup>2</sup>	10	50,40	2,65	<b>1000m<sup>2</sup></b>	€ 19,04
	07FBI3080	80 mm	1200 x 600 mm	4,32 m <sup>2</sup>	10	43,20	3,05		€ 21,24
	07FBI3100	100 mm	1200 x 600 mm	3,60 m <sup>2</sup>	10	36,00	3,80		€ 25,87
	07FBI3120	120 mm	1200 x 600 mm	2,88 m <sup>2</sup>	10	28,80	4,60		€ 31,69
	07FBI3140	140 mm	1200 x 600 mm	2,88 m <sup>2</sup>	10	25,92	5,35	<b>1000m<sup>2</sup></b>	€ 37,73
	07FBI3160	160 mm	1200 x 600 mm	2,88 m <sup>2</sup>	10	21,60	6,15	<b>1000m<sup>2</sup></b>	€ 44,66



## EUROTHANE® Bi-4 AFSCHOT PLAT DAK

Eurothane® Bi-4 afschotisolatieplaat waarvan de dikte varieert in de lengterichting.

## EUROTHANE® BI-4 TOITURE PLATE EN PENTE

Panneau Eurothane® Bi-4 isolation en pente dont l'épaisseur varie dans le sens de la longueur.

$\lambda_D: 0,026 \text{ W/mK}$

Referentie Référence	Helling Pente	Type Type	Dikte Epaisseur	Afmeting Dimensions	Colli Colis	Prijs/m <sup>2</sup> Prix/m <sup>2</sup>
HELLING 20 mm over 1200 mm <i>PENTE 20 mm sur 1200 mm</i>						
07B2040	H 1/60	60A	20-40 mm	1200 x 600 mm	8,64 m <sup>2</sup>	€ 20,27
07B4060	H 1/60	60B	40-60 mm	1200 x 600 mm	5,76 m <sup>2</sup>	€ 28,39
07B6080	H 1/60	60C	60-80 mm	1200 x 600 mm	4,32 m <sup>2</sup>	€ 37,27
07B80100	H 1/60	60D	80-100 mm	1200 x 600 mm	2,88 m <sup>2</sup>	€ 46,52
HELLING 15 mm over 1200 mm <i>PENTE 15 mm sur 1200 mm</i>						
07B3045	H 1/80	80A	30-45 mm	1200 x 600 mm	7,20 m <sup>2</sup>	€ 23,38
07B4560	H 1/80	80B	45-60 mm	1200 x 600 mm	5,76 m <sup>2</sup>	€ 29,47
07B6075	H 1/80	80C	60-75 mm	1200 x 600 mm	4,32 m <sup>2</sup>	€ 35,75
07B7590	H 1/80	80D	75-90 mm	1200 x 600 mm	2,88 m <sup>2</sup>	€ 40,67
07B90105	H 1/80	80E	90-105 mm	1200 x 600 mm	2,88 m <sup>2</sup>	€ 46,76

**R waarde berekening voor de volledige isolatie opbouw op aanvraag.**

*Calcul de la valeur R pour la structure d'isolation complète sur demande.*

## POWERDECK® F PLAT DAK

## POWERDECK® F TOITURE PLATE

$\lambda_D: 0,026 \text{ W/mK}$

Referentie Référence	Dikte Epaisseur	Afmeting Dimensions	Colli Colis	St/pal Pcs/pal	m <sup>2</sup> /pal m <sup>2</sup> /pal	R <sub>D</sub> R <sub>D</sub>	MOQ QMC	Prijs/m <sup>2</sup> Prix/m <sup>2</sup>
07AF030	30 mm	1200 x 600 mm	11,52 m <sup>2</sup>	10	115,20	1,15		€ 9,82
07AF040	40 mm	1200 x 600 mm	8,64 m <sup>2</sup>	10	86,40	1,50		€ 11,88
07AF050	50 mm	1200 x 600 mm	7,20 m <sup>2</sup>	10	72,00	1,90		€ 13,96
07AF060	60 mm	1200 x 600 mm	5,76 m <sup>2</sup>	10	57,60	2,30		€ 16,03
07AF070	70 mm	1200 x 600 mm	5,04 m <sup>2</sup>	10	50,40	2,65	<b>1000m<sup>2</sup></b>	€ 18,08
07AF080	80 mm	1200 x 600 mm	4,32 m <sup>2</sup>	10	43,20	3,05		€ 19,62
07AF100	100 mm	1200 x 600 mm	3,60 m <sup>2</sup>	10	36,00	3,80		€ 23,82
07AF120	120 mm	1200 x 600 mm	2,88 m <sup>2</sup>	10	28,80	4,60		€ 27,96
07AF140	140 mm	1200 x 600 mm	2,16 m <sup>2</sup>	10	25,92	5,35	<b>1000m<sup>2</sup></b>	€ 32,93
07AF160	160 mm	1200 x 600 mm	2,16 m <sup>2</sup>	10	21,60	6,15	<b>1000m<sup>2</sup></b>	€ 38,61
07AF180	180 mm	1200 x 600 mm	1,44 m <sup>2</sup>	10	17,28	6,90	<b>1000m<sup>2</sup></b>	€ 43,45

**Ook verkrijgbaar in 1200 x 2500 mm, mits levertermijn en minimum order.**

*Également disponible en 1200 x 2500 mm sous réserve du délai de livraison et commande minimale.*





## EUROTHANE® SILVER PLAT DAK

Eurothane® Silver is een isolatieplaat aan beide zijden bekleed met een gasdicht meerlagencomplex.

Toegepast op platte daken met:

- mechanisch bevestigd dakbedekking één of meerlaags kunststof of bitumen
- met compatibele lijm gekleefde kunststof dakbedekking
- met losliggende geballaste dakbedekkingen
- met zelfklevende onderlaag + gevamlaste bitumen toplaag
- Eurothane® Silver heeft standaard rechte kanten.

## EUROTHANE® SILVER TOITURE PLATE

*Eurothane® Silver est un panneau revêtu sur chaque face d'un complexe multicouche étanche aux gaz.*

*Combinaison avec:*

- *membrane d'étanchéité fixée mécaniquement mono ou bichouche*
- *membrane d'étanchéité synthétique fixée (appliquée avec une colle compatible)*
- *membrane d'étanchéité posée librement et lestée*
- *sous-couche autocollante + membrane d'étanchéité bitumineuse soudée à chaud*
- *Eurothane Silver est pourvu d'une finition de bord droit sur les 4 côtés.*

$\lambda_D$ : 0,022 W/mK

	Referentie Référence	Dikte Epaisseur	Afmeting Dimensions	Colli Colis	St/pal Pcs/pal	m <sup>2</sup> /pal m <sup>2</sup> /pal	R <sub>D</sub> R <sub>D</sub>	MOQ QMC	Prijs/m <sup>2</sup> Prix/m <sup>2</sup>
	07CS304	30 mm	1200 x 600 mm	11,52 m <sup>2</sup>	10	115,20	1,35		€ 8,49
	07CS405	40 mm	1200 x 600 mm	8,64 m <sup>2</sup>	10	86,40	1,80		€ 10,24
	07CS501	50 mm	1200 x 600 mm	7,20 m <sup>2</sup>	10	72,00	2,25		€ 12,21
	07CS605	60 mm	1200 x 600 mm	5,76 m <sup>2</sup>	10	57,60	2,70		€ 13,98
	07CS701	70 mm	1200 x 600 mm	5,04 m <sup>2</sup>	10	50,40	3,15		€ 15,09
	07CS805	81 mm	1200 x 600 mm	4,32 m <sup>2</sup>	10	43,20	3,65		€ 16,59
	07CS903	90 mm	1200 x 600 mm	3,60 m <sup>2</sup>	10	36,00	4,05		€ 18,37
	07CS1001	100 mm	1200 x 600 mm	3,60 m <sup>2</sup>	10	36,00	4,50		€ 20,15
	07CS1101	110 mm	1200 x 600 mm	2,88 m <sup>2</sup>	10	28,80	5,00		€ 21,98
	07CS1205	120 mm	1200 x 600 mm	2,88 m <sup>2</sup>	10	28,80	5,45		€ 23,79
	07CS1305	130 mm	1200 x 600 mm	2,16 m <sup>2</sup>	12	25,92	5,90	1000m <sup>2</sup>	€ 26,19
	07CS1405	142 mm	1200 x 600 mm	2,16 m <sup>2</sup>	12	25,92	6,45		€ 28,12
	07CS1502	150 mm	1200 x 600 mm	2,16 m <sup>2</sup>	10	21,60	6,80		€ 29,68
	07CS1602	160 mm	1200 x 600 mm	2,16 m <sup>2</sup>	10	21,60	7,25		€ 32,45
	07CS1802	180 mm	1200 x 600 mm	1,44 m <sup>2</sup>	8	11,52	8,15		€ 35,53
	07CS2002	200 mm	1200 x 600 mm	1,44 m <sup>2</sup>	12	17,28	9,05		€ 39,05



01/04/24

**EUROTHANE® SILVER PLAT DAK****EUROTHANE® SILVER TOITURE PLATE** $\lambda_D: 0,022 \text{ W/mK}$ 

	Referentie Référence	Dikte Epaisseur	Afmeting Dimensions	Colli Colis	St/pal Pcs/pal	m <sup>2</sup> /pal m <sup>2</sup> /pal	R <sub>D</sub> R <sub>D</sub>	MOQ QMC	Prijs/m <sup>2</sup> Prix/m <sup>2</sup>
	07CS30	30 mm	1200 x 2400 mm	34,56 m <sup>2</sup>	7	241,92	1,35		€ 8,49
	07CS40	40 mm	1200 x 2400 mm	25,92 m <sup>2</sup>	7	181,44	1,80		€ 10,24
	07CS50	50 mm	1200 x 2400 mm	20,16 m <sup>2</sup>	7	141,12	2,25		€ 12,21
	07CS60	60 mm	1200 x 2400 mm	17,28 m <sup>2</sup>	7	120,96	2,70		€ 13,98
	07CS70	70 mm	1200 x 2400 mm	14,40 m <sup>2</sup>	7	100,80	3,15		€ 15,09
	07CS80	81 mm	1200 x 2400 mm	11,52 m <sup>2</sup>	7	80,64	3,65		€ 16,59
	07CS90	90 mm	1200 x 2400 mm	11,52 m <sup>2</sup>	7	80,64	4,05		€ 18,37
	07CS100	100 mm	1200 x 2400 mm	8,64 m <sup>2</sup>	8	69,12	4,50		€ 20,15
	07CS110	110 mm	1200 x 2400 mm	11,52 m <sup>2</sup>	5	57,60	5,00	<b>1000m<sup>2</sup></b>	€ 21,98
	07CS120	120 mm	1200 x 2400 mm	8,64 m <sup>2</sup>	7	60,48	5,45		€ 23,79
	07CS130	130 mm	1200 x 2400 mm	8,64 m <sup>2</sup>	6	51,84	5,90		€ 26,19
	07CS140	142 mm	1200 x 2400 mm	8,64 m <sup>2</sup>	6	51,84	6,45		€ 28,12
	07CS150	150 mm	1200 x 2400 mm	8,64 m <sup>2</sup>	5	43,20	6,80	<b>1000m<sup>2</sup></b>	€ 29,68
	07CS160	160 mm	1200 x 2400 mm	5,76 m <sup>2</sup>	5	28,80	7,25	<b>1000m<sup>2</sup></b>	€ 32,45
	07CS180	180 mm	1200 x 2400 mm	5,76 m <sup>2</sup>	4	23,04	8,15	<b>1000m<sup>2</sup></b>	€ 35,53
	07CS200	200 mm	1200 x 2400 mm	5,76 m <sup>2</sup>	6	34,56	9,05	<b>1000m<sup>2</sup></b>	€ 39,05



**NEW** **EUROTHANE SILVER IMPACT**

estaat voor 25% uit biocirculair materiaal (massabalansprincipe)

**EUROTHANE® SILVER TOITURE PLATE**

*Se compose de 25% de matériau bio-ressourcé (approche du bilan de masse)*

$\lambda_D$ : 0,022 W/mK

	Dikte Epaisseur	Afmeting Dimensions	Afmeting Dimensions	R <sub>D</sub> : m <sup>2</sup> K/W R <sub>D</sub> : m <sup>2</sup> K/W	MOQ QMC	Prijs/m <sup>2</sup> Prix/m <sup>2</sup>
	30 mm*	1200 x 600 mm	1200 x 2400 mm	1,35	500 m <sup>2</sup>	€ 10,18
	40 mm*	1200 x 600 mm	1200 x 2400 mm	1,80	500 m <sup>2</sup>	€ 12,29
	50 mm*	1200 x 600 mm	1200 x 2400 mm	2,25	500 m <sup>2</sup>	€ 14,65
	60 mm*	1200 x 600 mm	1200 x 2400 mm	2,70	500 m <sup>2</sup>	€ 16,78
	70 mm*	1200 x 600 mm	1200 x 2400 mm	3,15	500 m <sup>2</sup>	€ 18,11
	81 mm*	1200 x 600 mm	1200 x 2400 mm	3,65	500 m <sup>2</sup>	€ 19,91
	90 mm*	1200 x 600 mm	1200 x 2400 mm	4,05	500 m <sup>2</sup>	€ 22,04
	100 mm*	1200 x 600 mm	1200 x 2400 mm	4,50	500 m <sup>2</sup>	€ 24,18
	110 mm*	1200 x 600 mm	1200 x 2400 mm	5,00	500 m <sup>2</sup>	€ 26,37
	120 mm*	1200 x 600 mm	1200 x 2400 mm	5,45	500 m <sup>2</sup>	€ 28,55
	130 mm*	1200 x 600 mm	1200 x 2400 mm	5,90	500 m <sup>2</sup>	€ 31,43
	142 mm*	1200 x 600 mm	1200 x 2400 mm	6,45	500 m <sup>2</sup>	€ 33,74
	150 mm*	1200 x 600 mm	1200 x 2400 mm	6,80	500 m <sup>2</sup>	€ 35,61
	160 mm*	1200 x 600 mm	1200 x 2400 mm	7,25	500 m <sup>2</sup>	€ 38,94
	180 mm*	1200 x 600 mm	1200 x 2400 mm	8,15	500 m <sup>2</sup>	€ 42,64
200 mm*	1200 x 600 mm	1200 x 2400 mm	9,05	500 m <sup>2</sup>	€ 46,86	

\* **Leveringstermijn minimum 2 weken voor minimaal 500 m<sup>2</sup>.**

\* *Délai de livraison minimum 2 semaines pour une quantité au minimum de 500 m<sup>2</sup>.*



## EUROTHANE® SILVER A AFSCHOT PLAT DAK

Eurothane® silver afschotisolatieplaat waarvan de dikte varieert in de lengterichting.

## EUROTHANE® SILVER A PENTE TOITURE PLATE

Panneau Eurothane® Silver isolation en pente dont l'épaisseur varie dans le sens de la longueur.

$\lambda_D$ : 0,022 W/mK

Referentie Référence	Helling Pente	Type	Dikte Epaisseur	Afmeting Dimensions	Colli Colis	Prijs/m <sup>2</sup> Prix/m <sup>2</sup>
<b>HELLING 20 mm over 1200 mm PENTE 20 mm sur 1200 mm</b>						
07BS2040	H 1/60	60A	20-40 mm	1200 x 1200 mm	17,28 m <sup>2</sup>	€ 15,75
07BS4060	H 1/60	60B	40-60 mm	1200 x 1200 mm	14,40 m <sup>2</sup>	€ 21,95
07BS6080	H 1/60	60C	60-80 mm	1200 x 1200 mm	8,64 m <sup>2</sup>	€ 28,18
07BS80100	H 1/60	60D	80-100 mm	1200 x 1200 mm	5,76 m <sup>2</sup>	€ 34,60
07BS100120	H 1/60	60E	100-120 mm	1200 x 1200 mm	5,76 m <sup>2</sup>	€ 41,77
<b>HELLING 15 mm over 1200 mm PENTE 15 mm sur 1200 mm</b>						
07BS3045	H 1/80	80A	30-45	1200 x 1200 mm	17,28 m <sup>2</sup>	€ 17,91
07BS4560	H 1/80	80B	45-60	1200 x 1200 mm	11,52 m <sup>2</sup>	€ 22,26
07BS6075	H 1/80	80C	60-75	1200 x 1200 mm	8,64 m <sup>2</sup>	€ 27,13
07BS7590	H 1/80	80D	75-90	1200 x 1200 mm	8,64 m <sup>2</sup>	€ 32,33
07BS90105	H 1/80	80E	90-105	1200 x 1200 mm	5,76 m <sup>2</sup>	€ 37,05
07BS105120	H 1/80	80F	105-120	1200 x 1200 mm	5,76 m <sup>2</sup>	€ 42,96
<b>HELLING 10 mm over 1200 mm PENTE 10 mm sur 1200 mm</b>						
07BS3040	H 1/120	120A	30-40	1200 x 1200 mm	17,28 m <sup>2</sup>	€ 18,63
07BS4050	H 1/120	120B	40-50	1200 x 1200 mm	14,40 m <sup>2</sup>	€ 19,84
07BS5060	H 1/120	120C	50-60	1200 x 1200 mm	11,52 m <sup>2</sup>	€ 22,89
07BS6070	H 1/120	120D	60-70	1200 x 1200 mm	8,64 m <sup>2</sup>	€ 26,20
07BS7080	H 1/120	120E	70-80	1200 x 1200 mm	8,64 m <sup>2</sup>	€ 29,49
07BS8090	H 1/120	120F	80-90	1200 x 1200 mm	5,76 m <sup>2</sup>	€ 32,93
07BS90100	H 1/120	120G	90-100	1200 x 1200 mm	5,76 m <sup>2</sup>	€ 36,10
07BS100110	H 1/120	120H	100-110	1200 x 1200 mm	5,76 m <sup>2</sup>	€ 39,55
07BS110120	H 1/120	120I	110-120	1200 x 1200 mm	5,76 m <sup>2</sup>	€ 43,46
<b>HELLING 25 mm over 1200 mm PENTE 25 mm sur 1200 mm</b>						
*	H 1/150	50A	30-55	600 x 1200 mm	7,20 m <sup>2</sup>	€ 19,03
*	H 1/150	50B	55-80	600 x 1200 mm	4,32 m <sup>2</sup>	€ 26,77
*	H 1/150	50C	80-105	600 x 1200 mm	4,32 m <sup>2</sup>	€ 34,31
*	H 1/150	50D	105-130	600 x 1200 mm	2,88 m <sup>2</sup>	€ 42,59

\* Levertermijn minimum 2-3 weken

\* Délai de livraison minimum 2-3 semaines

**R waarde berekening voor de volledige isolatie opbouw op aanvraag.**

Calcul de la valeur R pour la structure d'isolation complète sur demande.



## DECK-VQ®

DECK-VQ® is een thermische vacuüm isolatieplaat voor platte daken en terrassen waar de ruimte om te isoleren beperkt is. Met een dikte van 45 mm kunt u reeds een RD-waarde van 5,00 m<sup>2</sup>K/W behalen.

## DECK-VQ®

*Isolation ultra-fine sous vide d'air, protégée de panneaux rigides pour l'isolation des toitures plates et des terrasses. DECK-VQ® a une valeur d'isolation extrêmement élevée 5,00 m<sup>2</sup>K/W.*

$\lambda_D$ : 0,006 W/mK

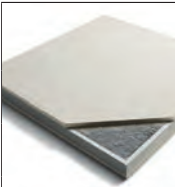
	Referentie	Dikte	Afmeting	R <sub>D</sub> : m <sup>2</sup> K/W	Prijs/m <sup>2</sup>
	Référence	Epaisseur	Dimensions	R <sub>D</sub> : m <sup>2</sup> K/W	Prix/m <sup>2</sup>
	07V040	40 mm	1200 x 600 mm	4,00	€ 233,30
	07V0403	40 mm	1200 x 300 mm	4,00	€ 233,30
	07V0406	40 mm	600 x 600 mm	4,00	€ 233,30
	07V04063	40 mm	600 x 300 mm	4,40	€ 233,30
	07V045	45 mm	1200 x 600 mm	5,00	€ 241,08
	07V0453	45 mm	1200 x 300 mm	5,00	€ 241,08
	07V0456	45 mm	600 x 600 mm	5,00	€ 241,08
	07V04563	45 mm	600 x 300 mm	5,00	€ 241,08
	07V060	60 mm	1200 x 600 mm	7,50	€ 264,16
	07V0603	60 mm	1200 x 300m	7,50	€ 264,16
	07V0606	60 mm	600 x 600m	7,50	€ 264,16
	07V06063	60 mm	600 x 300 mm	7,50	€ 264,16

## TOPCOVER

Topcover is een isolatieplaat voor platte daken voor gebruik in combinatie met andere isolatieplaten.

## TOPCOVER

*Topcover est un panneau d'isolation pour toitures plates à utiliser en combinaison avec d'autres panneaux isolants.*

$\lambda_D$ : 0,034 W/mK

	Referentie	Dikte	Afmeting	St/pal	m <sup>2</sup> /pal	R <sub>D</sub> : m <sup>2</sup> K/W	Prijs/m <sup>2</sup>
	Référence	Epaisseur	Dimensions	Pcs/pal	m <sup>2</sup> /pal	R <sub>D</sub> : m <sup>2</sup> K/W	Prix/m <sup>2</sup>
	07T010	10 mm	2440 x 1205 mm	52	152,89	0,25	€ 13,60
	07T015	15 mm	1200 x 600 mm	20	14,40	0,40	€ 15,29



01/04/24

**LUMIX® LUMIX®**

Prijs op aanvraag.  
Prix sur demande.

**SILENTWALL® SILENTWALL®**

Silentwall® akoestische isolatiepanelen bestaan uit een combinatie van vezels en gerecycleerd polyurethaanschuim en zijn ontworpen ter verbetering van de geluidsisolatie van scheidingswanden. De panelen reduceren het luchtgeluid via binnenwanden.

*Silentwall® est un panneau de mousse de polyuréthane et de fibres agglomérées qui améliore l'isolation acoustique des murs intérieurs des habitations.*

 $\lambda_D: 0,037 \text{ W/mK}$ 

	Referentie Référence	Dikte Épaisseur	Afmeting Dimensions	St/pal Pcs/pal	m <sup>2</sup> /pal m <sup>2</sup> /pal	R <sub>D</sub> R <sub>D</sub>	MOQ QMC	Prijs/m <sup>2</sup> Prix/m <sup>2</sup>
	07U40	40 mm	1200 x 600 mm	60	43,20	1,05	<b>1 pal</b>	€ 22,71
	07U401	40 mm	2500 x 600 mm	60	99,00	1,05	<b>1 pal</b>	€ 22,71
	07U402	40 mm	2600 x 1200 mm	30	102,96	1,05	<b>1 pal</b>	€ 22,71

**LIJM COLLE**

	Referentie Référence	Inhoud Contenu	St/doos Pcs/bte	Prijs/doos Prix/bte
	07UL	5 l	4	€ 95,60

## Hoogwaardige PIR-isolatie met gerecyclede grondstoffen

*Isolation haut de gamme en PIR avec des matières premières recyclées*



Inzamelen  
*collecte*



Verwerken  
*Traitement*



Nieuwe isolatie  
*Nouvelle isolation*

InSus beschikt over een unieke recyclings-installatie voor PIR-panels, waarmee zij een belangrijke bijdrage leveren aan een circulaire toekomst.

*InSus dispose d'une usine de recyclage unique pour les panneaux PIR apportant ainsi une contribution importante à la circularité de ce matériau.*



### INSUWALL 4 X TAND-EN-GROEF

### INSUWALL 4 X RAINURE ET LANGUETTE

$\lambda_D$ : 0,022 W/mK (CE)

Referentie Référence	Dikte Ep.	Afmeting Dimensions	St/pak Pcs/paq	Colli Colis	St/pal Pcs/pal	m <sup>2</sup> /pal m <sup>2</sup> /pal	R <sub>D</sub> R <sub>D</sub>	MOQ QMC	Prijs/m <sup>2</sup> Prix/m <sup>2</sup>
06A040	40 mm	1200 x 600 mm	12	8,64 m <sup>2</sup>	120	86,40	1,80		€ 12,08
06A050	50 mm	1200 x 600 mm	10	7,20 m <sup>2</sup>	100	72,00	2,25		€ 14,41
06A060	60 mm	1200 x 600 mm	7	5,04 m <sup>2</sup>	84	60,48	2,70		€ 16,16
06A070	70 mm	1200 x 600 mm	6	4,32 m <sup>2</sup>	72	51,84	3,15		€ 18,03
06A080	80 mm	1200 x 600 mm	6	4,32 m <sup>2</sup>	60	43,20	3,60		€ 20,40
06A090	90 mm	1200 x 600 mm	5	3,60 m <sup>2</sup>	50	36,00	4,05		€ 22,06
06A100	100 mm	1200 x 600 mm	5	3,60 m <sup>2</sup>	50	36,00	4,50		€ 23,34
06A110	110 mm	1200 x 600 mm	4	2,88 m <sup>2</sup>	40	28,80	5,00		€ 25,13
06A120	120 mm	1200 x 600 mm	4	2,88 m <sup>2</sup>	40	28,80	5,45		€ 27,58
06A130	130 mm	1200 x 600 mm	3	2,16 m <sup>2</sup>	36	25,92	5,85		€ 30,23
06A140	140 mm	1200 x 600 mm	4	2,88 m <sup>2</sup>	32	23,04	6,35		€ 32,77
06A150	150 mm	1200 x 600 mm	3	2,16 m <sup>2</sup>	30	21,60	6,80	100 m <sup>2</sup>	€ 35,06
06A160	160 mm	1200 x 600 mm	3	2,16 m <sup>2</sup>	30	21,60	7,25	100 m <sup>2</sup>	€ 37,42
06A180	180 mm	1200 x 600 mm	3	2,16 m <sup>2</sup>	24	17,28	8,15	100 m <sup>2</sup>	€ 42,10

## INSUROOF ALU - RECHTE KANTEN

### INSUROOF ALU - BORDS DROITS

 $\lambda_D: 0,022 \text{ W/mK (CE)}$ 

	Referentie Référence	Dikte Ep.	Afmeting Dimensions	St/pak Pcs/paq	Colli Colis	St/pal Pcs/pal	m <sup>2</sup> /pal m <sup>2</sup> /pal	R <sub>D</sub> R <sub>D</sub>	MOQ QMC	Prijs/m <sup>2</sup> Prix/m <sup>2</sup>
	06B020	20 mm	1200 x 600 mm	25	18,00 m <sup>2</sup>	250	180,00	0,90		€ 8,40
	06B030	30 mm	1200 x 600 mm	14	10,08 m <sup>2</sup>	140	100,80	1,35		€ 9,83
	06B040	40 mm	1200 x 600 mm	12	8,64 m <sup>2</sup>	120	86,40	1,80		€ 11,60
	06B050	50 mm	1200 x 600 mm	10	7,20 m <sup>2</sup>	100	72,00	2,25		€ 13,70
	06B060	60 mm	1200 x 600 mm	7	5,04 m <sup>2</sup>	84	60,48	2,70		€ 15,82
	06B070	70 mm	1200 x 600 mm	6	4,32 m <sup>2</sup>	72	51,84	3,15		€ 17,67
	06B080	82 mm	1200 x 600 mm	6	4,32 m <sup>2</sup>	60	43,20	3,60		€ 19,96
	06B090	95 mm	1200 x 600 mm	5	3,60 m <sup>2</sup>	50	36,00	4,05		€ 21,60
	06B100	100 mm	1200 x 600 mm	5	3,60 m <sup>2</sup>	50	36,00	4,50		€ 22,90
	06B110	110 mm	1200 x 600 mm	4	2,88 m <sup>2</sup>	40	28,80	5,00		€ 24,60
	06B120	120 mm	1200 x 600 mm	4	2,88 m <sup>2</sup>	40	28,80	5,45		€ 26,53
	06B130	130 mm	1200 x 600 mm	3	2,16 m <sup>2</sup>	36	25,92	5,85		€ 29,66
	06B140	140 mm	1200 x 600 mm	4	2,88 m <sup>2</sup>	32	23,04	6,35		€ 31,43
	06B150	150 mm	1200 x 600 mm	4	2,16 m <sup>2</sup>	32	21,60	6,80		€ 34,37
	06B160	160 mm	1200 x 600 mm	3	2,16 m <sup>2</sup>	30	21,60	7,25		€ 36,66
	06B180	180 mm	1200 x 600 mm	3	2,16 m <sup>2</sup>	30	21,60	8,15		€ 40,40
	06B0201	20 mm	2400 x 1200 mm	16	46,08 m <sup>2</sup>	112	322,56	0,90		€ 8,40
	06B0301	30 mm	2400 x 1200 mm	12	34,56 m <sup>2</sup>	84	241,92	1,35		€ 9,83
	06B0401	40 mm	2400 x 1200 mm	9	25,92 m <sup>2</sup>	63	181,44	1,80		€ 11,60
	06B0501	50 mm	2400 x 1200 mm	7	20,16 m <sup>2</sup>	49	141,12	2,25		€ 13,70
	06B0601	60 mm	2400 x 1200 mm	6	17,28 m <sup>2</sup>	42	120,96	2,70		€ 15,82
	06B0701	70 mm	2400 x 1200 mm	5	14,40 m <sup>2</sup>	35	100,80	3,15		€ 17,67
	06B0801	82 mm	2400 x 1200 mm	5	14,40 m <sup>2</sup>	30	86,40	3,60		€ 19,96
	06B0901	95 mm	2400 x 1200 mm	4	11,52 m <sup>2</sup>	28	80,64	4,05		€ 21,60
	06B1001	100 mm	2400 x 1200 mm	4	11,52 m <sup>2</sup>	24	69,12	4,50		€ 22,90
	06B1101	110 mm	2400 x 1200 mm	3	8,64 m <sup>2</sup>	21	60,48	5,00		€ 24,60
	06B1201	120 mm	2400 x 1200 mm	3	8,64 m <sup>2</sup>	18	51,84	5,45		€ 26,53
	06B1301	130 mm	2400 x 1200 mm	3	8,64 m <sup>2</sup>	18	51,84	5,85		€ 29,66
	06B1401	140 mm	2400 x 1200 mm	4	11,52 m <sup>2</sup>	16	46,08	6,45		€ 31,43
	06B1501	150 mm*	2400 x 1200 mm	4	8,64 m <sup>2</sup>	16	43,20	6,80	<b>100 m<sup>2</sup></b>	€ 34,37
	06B1601	160 mm*	2400 x 1200 mm	3	8,64 m <sup>2</sup>	15	43,20	7,25		€ 36,66
	06B1801	180 mm	2400 x 1200 mm	3	8,64 m <sup>2</sup>	15	43,20			€ 40,40

\* voorzien van sponning aan vier zijden

\* pourvus de bords à battées



**INSUROOF ALU SARKING - TAND EN GROEF AAN 4 ZIJDEN**
**INSUROOF ALU TOIT EN PENTE - RAINURE ET LANGUETTE SUR LES 4 CÔTÉS**
 $\lambda_D: 0,022 \text{ W/mK (CE)}$ 

Referentie Référence	Dikte Ep.	Afmeting Dimensions	St/pak Pcs/paq	Colli Colis	St/pal Pcs/pal	m <sup>2</sup> /pal m <sup>2</sup> /pal	R <sub>D</sub> R <sub>D</sub>	MOQ QMC	Prijs/m <sup>2</sup> Prix/m <sup>2</sup>
06D100	100 mm	2400 x 1200 mm	4	11,52 m <sup>2</sup>	24	69,12	4,50		€ 25,69
06D120	120 mm	2400 x 1200 mm	3	8,64 m <sup>2</sup>	21	60,48	5,45		€ 30,36
06D140	140 mm	2400 x 1200 mm	4	11,52 m <sup>2</sup>	16	46,08	6,35	<b>2000m<sup>2</sup></b>	€ 36,03
06D160	160 mm	2400 x 1200 mm	3	8,64 m <sup>2</sup>	15	43,20	7,25	<b>2000m<sup>2</sup></b>	€ 41,16

**INSUFLOOR ALU - RECHTE KANTEN**
**INSUFLOOR ALU - BORDS DROITS**
 $\lambda_D: 0,022 \text{ W/mK (CE)}$ 

Referentie Référence	Dikte Ep.	Afmeting Dimensions	St/pak Pcs/paq	Colli Colis	St/pal Pcs/pal	m <sup>2</sup> /pal m <sup>2</sup> /pal	R <sub>D</sub> R <sub>D</sub>	MOQ QMC	Prijs/m <sup>2</sup> Prix/m <sup>2</sup>
06C040	40 mm	1200 x 600 mm	12	8,64 m <sup>2</sup>	120	86,40	1,80	<b>100 m<sup>2</sup></b>	€ 12,07
06C050	50 mm	1200 x 600 mm	10	7,20 m <sup>2</sup>	100	72,00	2,25		€ 14,25
06C060	60 mm	1200 x 600 mm	7	5,04 m <sup>2</sup>	84	60,48	2,70	<b>100 m<sup>2</sup></b>	€ 16,46
06C070	70 mm	1200 x 600 mm	6	4,32 m <sup>2</sup>	72	51,84	3,15	<b>100 m<sup>2</sup></b>	€ 18,38
06C080	80 mm	1200 x 600 mm	6	4,32 m <sup>2</sup>	60	43,20	3,60		€ 20,77
06C090	90 mm	1200 x 600 mm	5	3,60 m <sup>2</sup>	50	36,00	4,05		€ 22,47
06C100	100 mm	1200 x 600 mm	5	3,60 m <sup>2</sup>	50	36,00	4,50	<b>100 m<sup>2</sup></b>	€ 23,83
06C110	110 mm	1200 x 600 mm	4	2,88 m <sup>2</sup>	40	28,80	5,00		€ 25,60
06C120	120 mm	1200 x 600 mm	4	2,88 m <sup>2</sup>	40	28,80	5,45		€ 28,13
06C0401	40 mm	2400 x 1200 mm	9	25,92 m <sup>2</sup>	54	155,52	1,80	<b>100 m<sup>2</sup></b>	€ 12,07
06C0501	50 mm	2400 x 1200 mm	7	20,16 m <sup>2</sup>	42	120,96	2,25	<b>100 m<sup>2</sup></b>	€ 14,25
06C0601	60 mm	2400 x 1200 mm	6	17,28 m <sup>2</sup>	36	103,68	2,70		€ 16,46
06C0701	70 mm	2400 x 1200 mm	5	14,40 m <sup>2</sup>	35	100,80	3,15	<b>100 m<sup>2</sup></b>	€ 18,38
06C0801	80 mm	2400 x 1200 mm	5	14,40 m <sup>2</sup>	30	86,40	3,60		€ 20,77
06C0901	90 mm	2400 x 1200 mm	4	11,52 m <sup>2</sup>	28	80,64	4,05		€ 22,47
06C1001	100 mm	2400 x 1200 mm	4	11,52 m <sup>2</sup>	24	69,12	4,50	<b>100 m<sup>2</sup></b>	€ 23,83
06C1101	110 mm	2400 x 1200 mm	4	8,64 m <sup>2</sup>	20	57,60	5,00		€ 25,60
06C1201	120 mm	2400 x 1200 mm	3	8,64 m <sup>2</sup>	18	51,84	5,45		€ 28,13



## **UTHERM**

UTHERM is een assortiment van isolatieplaten gemaakt uit polyisocyanuraat. De isolatieplaten hebben een lambda-waarde tot 0,020 W/mk (CE) en garanderen zo de beste keuze om luchtdicht en snel elk type gebouw energiezuinig te isoleren.

*UTHERM est un assortiment de panneaux de polyisocyanurate. Les panneaux isolants ont une valeur lambda jusqu'à 0,020 W/mk (CE) et constituent le meilleur choix pour isoler rapidement et de manière étanche à l'air tous types de bâtiments que ce soit en nouvelle construction ou pour un projet de rénovation.*



### **UTHERM WALL L**

UTHERM Wall L is een isolatieplaat met aan beide zijden een bekleding bestaande uit een gasdicht meerlagencomplex van kraftpapier en metaalfolies. De plaat heeft aan de 4 zijden een tand-en-groefverbinding. De twee zichtzijdes hebben een mat alu uitzicht.

### **UTHERM WALL L**

*UTHERM Wall L est un panneau d'isolation thermique en mousse polyisocyanurate rigide, revêtu d'un film multicouche composé de papier kraft et de feuilles métalliques, étanche aux gaz. Bords rainurés languetés sur les 4 côtés. Les 2 faces sont de couleur alu mat.*

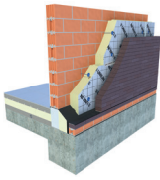
$\lambda_D$ : 0,022 W/mK (CE)

	Referentie Référence	Dikte Epaisseur	Afmeting Dimensions	Colli Colis	St/pak Pcs/paq	m <sup>2</sup> /pal m <sup>2</sup> /pal	R <sub>D</sub> R <sub>D</sub>	MOQ QMC	Prijs/m <sup>2</sup> Prix/m <sup>2</sup>
	13A040	40 mm	1200 x 600 mm	8,64 m <sup>2</sup>	12	86,40	1,80		€ 16,26
	13A050	50 mm	1200 x 600 mm	7,20 m <sup>2</sup>	10	72,00	2,25		€ 18,72
	13A060	60 mm	1200 x 600 mm	5,76 m <sup>2</sup>	8	57,60	2,70		€ 21,04
	13A070	70 mm	1200 x 600 mm	5,04 m <sup>2</sup>	7	50,40	3,15		€ 24,23
	13A080	80 mm	1200 x 600 mm	4,32 m <sup>2</sup>	6	43,20	3,60		€ 26,47
	13A090	90 mm	1200 x 600 mm	3,60 m <sup>2</sup>	5	36,00	4,05		€ 29,49
	13A100	100 mm	1200 x 600 mm	3,60 m <sup>2</sup>	5	36,00	4,50		€ 32,76
	13A110	110 mm	1200 x 600 mm	2,88 m <sup>2</sup>	4	28,80	5,00	<b>1000m<sup>2</sup></b>	€ 35,71
	13A120	120 mm	1200 x 600 mm	2,88 m <sup>2</sup>	4	28,80	5,45		€ 38,61
	13A140	140 mm	1200 x 600 mm	2,16 m <sup>2</sup>	3	25,92	6,35		€ 44,60
 	13A160	160 mm	1200 x 600 mm	2,16 m <sup>2</sup>	3	21,60	7,25		€ 49,98



## UTHERM WALL L FLEX



Utherm Wall L Flex is een PIR-isolatieplaat met aan beide zijden een bekleding bestaande uit een gasdicht meerlagencomplex van kraftpapier en metaalfolies. De plaat heeft aan de 4 zijden een tand-en-groefverbinding. Aan één zijde is er een laag glaswol bevestigd.

## UTHERM WALL L FLEX

*Utherm Wall L Flex est un panneau d'isolation thermique en mousse polyisocyanurate rigide, revêtu d'un film multicouche composé de papier kraft et de feuilles métalliques, étanche aux gaz. Bords rainurés languetés sur les 4 côtés.*

*Une des 2 faces est recouverte de laine minérale.*

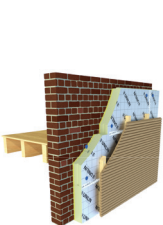
 $\lambda_D: 0,022 \text{ W/mK (CE)}$ 

	Referentie	Dikte	Afmeting	Colli	St/pak	m <sup>2</sup> /pal	R <sub>D</sub>	MOQ	Prijs/m <sup>2</sup>
	Référence	Epaisseur	Dimensions	Colis	Pcs/paq	m <sup>2</sup> /pal	R <sub>D</sub>	QMC	Prix/m <sup>2</sup>
	13I065	40+25 mm	1200 x 600 mm	5,76 m <sup>2</sup>	8	57,60	2,45	<b>1000m<sup>2</sup></b>	€ 22,72
	13I075	50+25 mm	1200 x 600 mm	5,04 m <sup>2</sup>	7	50,40	2,90	<b>1000m<sup>2</sup></b>	€ 25,09
	13I085	60+25 mm	1200 x 600 mm	4,32 m <sup>2</sup>	6	43,20	3,40	<b>1000m<sup>2</sup></b>	€ 28,12
	13I095	70+25 mm	1200 x 600 mm	3,60 m <sup>2</sup>	5	36,00	3,85	<b>1000m<sup>2</sup></b>	€ 31,31
	13I107	80+25 mm	1200 x 600 mm	3,60 m <sup>2</sup>	5	36,00	4,30		€ 33,55
	13I117	90+25 mm	1200 x 600 mm	2,88 m <sup>2</sup>	4	28,80	4,75		€ 36,59
	13I125	100+25 mm	1200 x 600 mm	2,88 m <sup>2</sup>	4	28,80	5,20		€ 39,87
	13I145	120+25 mm	1200 x 600 mm	2,16 m <sup>2</sup>	3	25,92	6,10		€ 45,70
	13I165	140+25 mm	1200 x 600 mm	2,16 m <sup>2</sup>	3	21,60	7,00	<b>1000m<sup>2</sup></b>	€ 51,69
	13I185	160+25 mm	1200 x 600 mm	1,44 m <sup>2</sup>	2	20,16	7,90	<b>1000m<sup>2</sup></b>	€ 57,08



## UTHERM WALL A

Utherm Wall A is een PIR-isolatieplaat geschikt voor de spouwmuur, toepasbaar in geventileerde gevels. De plaat heeft aan de 4 zijden een tand-en-groefverbinding.

## UTHERM WALL A

*Utherm Wall L est un panneau d'isolation thermique en mousse polyisocyanurate pour les murs creux et pour les façades ventilées. Bords rainurés languetés sur les 4 côtés.*

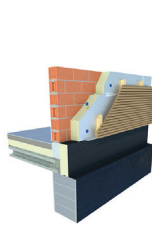
 $\lambda_D: 0,022 \text{ W/mK (CE)}$ 

	Referentie	Dikte	Afmeting	Colli	St/pak	m <sup>2</sup> /pal	R <sub>D</sub>	MOQ	Prijs/m <sup>2</sup>
	Référence	Epaisseur	Dimensions	Colis	Pcs/paq	m <sup>2</sup> /pal	R <sub>D</sub>	QMC	Prix/m <sup>2</sup>
	13AB040	40 mm	1200 x 600 mm	8,64 m <sup>2</sup>	12	86,40	1,80	<b>1000m<sup>2</sup></b>	€ 22,02
	13AB050	50 mm	1200 x 600 mm	7,20 m <sup>2</sup>	10	72,00	2,25	<b>1000m<sup>2</sup></b>	€ 24,39
	13AB060	60 mm	1200 x 600 mm	5,76 m <sup>2</sup>	8	57,60	2,70	<b>1000m<sup>2</sup></b>	€ 27,42
	13AB070	70 mm	1200 x 600 mm	5,04 m <sup>2</sup>	7	50,40	3,15	<b>1000m<sup>2</sup></b>	€ 30,61
	13AB080	80 mm	1200 x 600 mm	4,32 m <sup>2</sup>	6	43,20	3,60		€ 32,86
	13AB090	90 mm	1200 x 600 mm	3,60 m <sup>2</sup>	5	36,00	4,05	<b>1000m<sup>2</sup></b>	€ 35,87
	13AB100	100 mm	1200 x 600 mm	3,60 m <sup>2</sup>	5	36,00	4,50		€ 39,15
	13AB110	110 mm	1200 x 600 mm	2,88 m <sup>2</sup>	4	28,80	5,00	<b>1000m<sup>2</sup></b>	€ 42,10
	13AB120	120 mm	1200 x 600 mm	2,88 m <sup>2</sup>	4	28,80	5,45		€ 45,00
	13AB140	140 mm	1200 x 600 mm	2,16 m <sup>2</sup>	3	25,92	6,35		€ 50,99
	13AB160	160 mm	1200 x 600 mm	2,16 m <sup>2</sup>	3	21,60	7,25	<b>1000m<sup>2</sup></b>	€ 56,36



## UTHERM FLOOR LE

Utherm Floor LE is een isolatieplaat voor vloeren, geschikt voor toepassing in combinatie met vloerverwarming met LE-bekleding meerlaags gasdicht laminaat met voorbedrukt raster. De plaat heeft aan de 4 zijden een rechte afwerking.

## UTHERM FLOOR LE

*Utherm Floor LE est un panneau d'isolation thermique pour sols, utilisable en combinaison avec un chauffage par le sol. Revêtement LE: complexe multicouche étanche au gaz avec grille préimprimée. Bords droits sur les 4 côtés.*

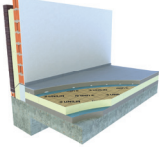
 $\lambda_D: 0,022 \text{ W/mK (CE)}$ 

	Referentie	Dikte	Afmeting	Colli	St/pak	m <sup>2</sup> /pal	R <sub>D</sub>	Prijs/m <sup>2</sup>
	Référence	Épaisseur	Dimensions	Colis	Pcs/paq	m <sup>2</sup> /pal	R <sub>D</sub>	Prix/m <sup>2</sup>
	13BL020	20 mm	1200 x 600 mm	17,28	24	172,80	0,90	€ 10,30
	13BL030	30 mm	1200 x 600 mm	11,52	16	115,20	1,35	€ 12,26
	13BL040	40 mm	1200 x 600 mm	8,64	12	86,40	1,80	€ 14,60
	13BL050	50 mm	1200 x 600 mm	7,20	10	72,00	2,25	€ 16,81
	13BL060	60 mm	1200 x 600 mm	5,76	8	57,60	2,70	€ 19,65
	13BL070	70 mm	1200 x 600 mm	5,04	7	50,40	3,15	€ 22,65
	13BL080	80 mm	1200 x 600 mm	4,32	6	43,20	3,60	€ 24,74
	13BL100	100 mm	1200 x 600 mm	3,60	5	36,00	4,50	€ 30,63
	13BL120	120 mm	1200 x 600 mm	2,88	4	28,80	5,45	€ 36,06

## UTHERM ATTIC



Isolerende zolderelementen, bestaande uit isolatieplaat met verschillende standaard beplatingen. De plaat heeft aan de 4 zijden tand-en-groefverbinding.

## UTHERM ATTIC

*Éléments isolants de grenier en mousse polyisocyanurate rigide avec plaques OSB ou aggloméré. Bords rainurés languetés sur les 4 côtés.*

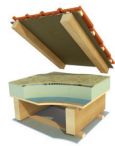

## ATTIC L GYP ATTIC L GYP

 $\lambda_D: 0,022 \text{ W/mK (CE)}$ 

	Referentie	Dikte	Isolatie	Gips	Afmeting	Colli	St/pal	m <sup>2</sup> /pal	R <sub>D</sub> : m <sup>2</sup> K/W	Prijs/m <sup>2</sup>
	Référence	Épaisseur	Isolation	Plâtre	Dimensions	Colis	Pcs/pal	m <sup>2</sup> /pal	R <sub>D</sub> : m <sup>2</sup> K/W	Prix/m <sup>2</sup>
	13H082	92,5 mm	80 mm	12 mm	1200 x 613	1,48 m <sup>2</sup>	24	17,65	3,70	€ 60,50
	13H100	112,5 mm	100 mm	12 mm	1200 x 613	1,48 m <sup>2</sup>	20	14,71	4,60	€ 66,80



## ATTIC L OSB - OSB-PLAAT ATTIC L OSB - PANNEAU OSB

 $\lambda_D: 0,022 \text{ W/mK (CE)}$ 

	Referentie	Dikte	Isolatie	OSB	Afmeting	Colli	St/pal	m <sup>2</sup> /pal	R <sub>D</sub> : m <sup>2</sup> K/W	Prijs/m <sup>2</sup>
	Référence	Épaisseur	Isolation	OSB	Dimensions	Colis	Pcs/pal	m <sup>2</sup> /pal	R <sub>D</sub> : m <sup>2</sup> K/W	Prix/m <sup>2</sup>
	13HA082	92 mm	80 mm	12 mm	1200 x 613	1,48 m <sup>2</sup>	26	19,13	3,70	€ 53,41
	13HA100	112 mm	100 mm	12 mm	1200 x 613	1,48 m <sup>2</sup>	20	14,71	4,60	€ 59,72

## ATTIC L CB - SPAANPLAAT ATTIC L CB - PANNEAU AGGLOMÉRÉ

 $\lambda_D: 0,022 \text{ W/mK (CE)}$ 

	Referentie	Dikte	Isolatie	Spaan	Afmeting	Colli	St/pal	m <sup>2</sup> /pal	R <sub>D</sub> : m <sup>2</sup> K/W	Prijs/m <sup>2</sup>
	Référence	Épaisseur	Isolation	Span	Dimensions	Colis	Pcs/pal	m <sup>2</sup> /pal	R <sub>D</sub> : m <sup>2</sup> K/W	Prix/m <sup>2</sup>
	13HB082	88 mm	80 mm	8 mm	1200 x 613	1,48 m <sup>2</sup>	26	19,13	3,65	€ 49,14
	13HB100	108 mm	100 mm	8 mm	1200 x 613	1,48 m <sup>2</sup>	22	16,18	4,60	€ 55,46





## UTHERM ROOF B

Utherm Roof B is een isolatieplaat met aan beide zijden een gebitumineerd glasvlies. De plaat heeft aan de 4 zijden een rechte kant.

## UTHERM ROOF B

*Utherm Roof B est un panneau d'isolation thermique revêtu d'un voile de verre bituminé ouvert aux gaz sur 2 côtés. Bords droits sur les 4 côtés.*

$\lambda_D$ : 0,024 - 0,027 W/mK (CE)

	Referentie Référence	Dikte Epaisseur	Afmeting Dimensions	m <sup>2</sup> /pak m <sup>2</sup> /paq	St/pak Pcs/paq	m <sup>2</sup> /pal m <sup>2</sup> /pal	R <sub>D</sub> R <sub>D</sub>	MOQ QMC	Prijs/m <sup>2</sup> Prix/m <sup>2</sup>
	13C030	30 mm	1200 x 600 mm	11,52	16	115,20	1,10		€ 20,00
	13C040	40 mm	1200 x 600 mm	8,64	12	86,40	1,45		€ 22,40
	13C050	50 mm	1200 x 600 mm	7,20	10	72,00	1,85		€ 25,00
	13C060	60 mm	1200 x 600 mm	5,76	8	57,60	2,20		€ 29,90
	13C070	70 mm	1200 x 600 mm	5,04	7	50,40	2,55	<b>1000m<sup>2</sup></b>	€ 32,63
	13C080	80 mm	1200 x 600 mm	4,32	6	43,20	3,05		€ 36,95
	13C100	100 mm	1200 x 600 mm	3,60	5	36,00	3,80		€ 44,90
	13C120	120 mm	1200 x 600 mm	2,88	4	28,80	4,80		€ 55,25
	13C140	140 mm	1200 x 600 mm	2,16	3	25,92	5,60	<b>1000m<sup>2</sup></b>	€ 65,85
	13C160	160 mm	1200 x 600 mm	2,16	3	21,60	6,40	<b>1000m<sup>2</sup></b>	€ 77,65



## UTHERM ROOF M

Utherm Roof M is een isolatieplaat met aan beide zijden een bekleding bestaande uit een gemineraliseerd glasvlies. De plaat heeft aan de 4 zijden een rechte kant.

## UTHERM ROOF M

*Utherm Roof M est un panneau d'isolation thermique rigide revêtu d'un voile de verre minéralisé. Bords droits sur les 4 côtés.*

$\lambda_D$ : 0,025 - 0,027 W/mK (CE)

	Referentie Référence	Dikte Epaisseur	Afmeting Dimensions	m <sup>2</sup> /pak m <sup>2</sup> /paq	St/pak Pcs/paq	m <sup>2</sup> /pal m <sup>2</sup> /pal	R <sub>D</sub> R <sub>D</sub>	MOQ QMC	Prijs/m <sup>2</sup> Prix/m <sup>2</sup>
	13E030	30 mm	1200 x 600 mm	11,52 m <sup>2</sup>	16	115,20	1,10	<b>1000m<sup>2</sup></b>	€ 15,20
	13E040	40 mm	1200 x 600 mm	8,64 m <sup>2</sup>	12	86,40	1,45	<b>1000m<sup>2</sup></b>	€ 17,50
	13E050	50 mm	1200 x 600 mm	7,20 m <sup>2</sup>	10	72,00	1,85	<b>1000m<sup>2</sup></b>	€ 19,70
	13E060	60 mm	1200 x 600 mm	5,76 m <sup>2</sup>	8	57,60	2,20		€ 22,03
	13E070	70 mm	1200 x 600 mm	5,04 m <sup>2</sup>	7	50,40	2,55	<b>1000m<sup>2</sup></b>	€ 24,68
	13E080	81 mm	1200 x 600 mm	4,32 m <sup>2</sup>	6	43,20	3,10		€ 27,27
	13E090	90 mm	1200 x 600 mm	3,60 m <sup>2</sup>	5	36,00	3,50	<b>1000m<sup>2</sup></b>	€ 30,09
	13E100	100 mm	1200 x 600 mm	3,60 m <sup>2</sup>	5	36,00	3,80		€ 33,49
	13E110	110 mm	1200 x 600 mm	2,88 m <sup>2</sup>	4	28,80	4,20	<b>1000m<sup>2</sup></b>	€ 36,50
	13E120	120 mm	1200 x 600 mm	2,88 m <sup>2</sup>	4	28,80	4,80		€ 39,47
	13E140	140 mm	1200 x 600 mm	2,16 m <sup>2</sup>	3	25,92	5,60	<b>1000m<sup>2</sup></b>	€ 45,65
	13E160	160 mm	1200 x 600 mm	2,16 m <sup>2</sup>	3	21,60	6,40	<b>1000m<sup>2</sup></b>	€ 51,21







## UTHERM ROOF L

Utherm Roof L is een isolatieplaat met aan beide zijden een bekleding bestaande uit een gasdicht meerlagencomplex van kraftpapier en metaalfolies. De plaat heeft aan de 4 zijden een rechte kant.

## UTHERM ROOF L

*Utherm Roof L est un panneau d'isolation thermique rigide revêtu d'un film multicouche composé de papier kraft et de feuilles métalliques, étanche aux gaz. Bords droits sur les 4 côtés*

$\lambda_D$ : 0,025 - 0,027 W/mK (CE)

	Referentie Référence	Dikte Epaisseur	Afmeting Dimensions	m <sup>2</sup> /pak m <sup>2</sup> /paq	St/pak Pcs/paq	m <sup>2</sup> /pal m <sup>2</sup> /pal	R <sub>D</sub> : m <sup>2</sup> K/W R <sub>D</sub> : m <sup>2</sup> K/W	Prijs/m <sup>2</sup> Prix/m <sup>2</sup>
	13D020	20 mm	1200 x 600 mm	17,28 m <sup>2</sup>	24	172,80	0,90	€ 12,45
	13D030	30 mm	1200 x 600 mm	11,52 m <sup>2</sup>	16	115,20	1,35	€ 14,15
	13D040	40 mm	1200 x 600 mm	8,64 m <sup>2</sup>	12	86,40	1,80	€ 16,80
	13D050	50 mm	1200 x 600 mm	7,20 m <sup>2</sup>	10	72,00	2,25	€ 19,50
	13D060	60 mm	1200 x 600 mm	5,76 m <sup>2</sup>	8	57,60	2,70	€ 21,67
	13D070	70 mm	1200 x 600 mm	5,04 m <sup>2</sup>	7	50,40	3,15	€ 24,95
	13D080	80 mm	1200 x 600 mm	4,32 m <sup>2</sup>	6	43,20	3,60	€ 27,25
	13D090	90 mm	1200 x 600 mm	3,60 m <sup>2</sup>	5	36,00	4,05	€ 30,39
	13D100	100 mm	1200 x 600 mm	3,60 m <sup>2</sup>	5	36,00	4,50	€ 33,74
	13D110	110 mm	1200 x 600 mm	2,88 m <sup>2</sup>	4	28,80	5,00	€ 36,79
	13D120	120 mm	1200 x 600 mm	2,88 m <sup>2</sup>	4	28,80	5,45	€ 39,74
	13D140	140 mm	1200 x 600 mm	2,16 m <sup>2</sup>	3	25,92	6,35	€ 47,75
	13D160	160 mm	1200 x 600 mm	2,16 m <sup>2</sup>	3	21,60	7,25	€ 54,75
	13D180	180 mm	1200 x 600 mm	1,44 m <sup>2</sup>	2	17,28	8,15	€ 57,94
	 	13D200	200 mm	1200 x 600 mm	1,44 m <sup>2</sup>	2	17,28	9,05



## UTHERM SARKING K

Utherm Sarking K is een isolatieplaat met aan beide zijden een bekleding bestaande uit een meerlaags gasdicht kraftpapier. De plaat heeft aan de 4 zijden een tand-en-groefverbinding.

## UTHERM SARKING K

*Utherm Sarking K est un panneau d'isolation thermique rigide revêtu d'un film multicouche composé de papier kraft. Bords rainurés languetés sur les 4 côtés.*

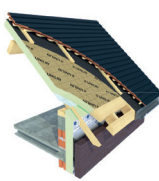
 $\lambda_D: 0,022 \text{ W/mK (CE)}$ 

	Referentie	Dikte	Afmeting	m <sup>2</sup> /pak	St/pal	m <sup>2</sup> /pal	R <sub>D</sub>	MOQ	Prijs/m <sup>2</sup>
	Référence	Epaisseur	Dimensions	m <sup>2</sup> /paq	Pcs/pal	m <sup>2</sup> /pal	R <sub>D</sub>	QMC	Prix/m <sup>2</sup>
	13G060	60 mm	1200 x 2400 mm	17,28 m <sup>2</sup>	6	120,96	2,70	<b>500m<sup>2</sup></b>	€ 23,15
	13G080	80 mm	1200 x 2400 mm	11,52 m <sup>2</sup>	4	80,64	3,60	<b>500m<sup>2</sup></b>	€ 29,11
	13G100	100 mm	1200 x 2400 mm	8,64 m <sup>2</sup>	3	69,12	4,50		€ 36,06
	13G120	120 mm	1200 x 2400 mm	8,64 m <sup>2</sup>	3	60,48	5,45		€ 42,46
	13G140	140 mm	1200 x 2400 mm	8,64 m <sup>2</sup>	3	51,84	6,35		€ 49,06
	13G160	160 mm	1200 x 2400 mm	5,76 m <sup>2</sup>	2	40,32	7,25	<b>500m<sup>2</sup></b>	€ 54,98



## UTHERM SARKING L PLUS

Utherm Sarking L Plus is een isolatieplaat met aan beide zijden een bekleding bestaande uit een gasdicht meerlagencomplex van kraftpapier en metaalfolies. Aan de bovenzijde voorzien van een waterdichte, dampopen onderdakfolie. De plaat heeft aan de 4 zijden een tand-en-groefverbinding.

## UTHERM SARKING L PLUS

*Utherm Sarking L Plus est un panneau d'isolation thermique rigide revêtu d'un film multicouche composé de papier kraft et de feuilles métalliques. Les panneaux sont déjà pourvus d'une sous toiture flexible, étanche à l'eau, ouverte à la vapeur. Bords rainurés languetés sur les 4 côtés.*

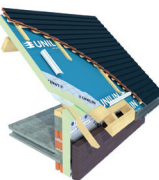
 $\lambda_D: 0,022 \text{ W/mK (CE)}$ 

	Referentie	Dikte	Afmeting	m <sup>2</sup> /pak	St/pak	m <sup>2</sup> /pal	R <sub>D</sub>	MOQ	Prijs/m <sup>2</sup>
	Référence	Epaisseur	Dimensions	m <sup>2</sup> /paq	Pcs/paq	m <sup>2</sup> /pal	R <sub>D</sub>	QMC	Prix/m <sup>2</sup>
	13GP060	60 mm	1200 x 2400 mm	17,28 m <sup>2</sup>	6	120,96	2,70	<b>1000m<sup>2</sup></b>	€ 31,38
	13GP082	80 mm	1200 x 2400 mm	11,52 m <sup>2</sup>	4	80,64	3,60	<b>1000m<sup>2</sup></b>	€ 37,33
	13GP100	100 mm	1200 x 2400 mm	8,64 m <sup>2</sup>	3	69,12	4,50		€ 44,27
	13GP120	120 mm	1200 x 2400 mm	8,64 m <sup>2</sup>	3	60,48	5,45		€ 50,69
	13GP140	140 mm	1200 x 2400 mm	8,64 m <sup>2</sup>	3	51,84	6,35		€ 57,29
	13GP160	160 mm	1200 x 2400 mm	5,76 m <sup>2</sup>	2	40,32	7,25		€ 63,23
	13GP180	180 mm	1200 x 2400 mm	5,76 m <sup>2</sup>	2	40,32	8,15	<b>1000m<sup>2</sup></b>	€ 70,11
	13GP200	200 mm	1200 x 2400 mm	5,76 m <sup>2</sup>	2	34,56	9,05	<b>1000m<sup>2</sup></b>	€ 76,95

**Prijzen andere types UATHERM op aanvraag.**

*Prix autres produits de la gamme UATHERM sur demande.*

### FOAMGLAS PERINSUL HL (High Load)

Tegen koudebruggen in het metselwerk.

200 kg/m<sup>3</sup> volumemassa (10%) - CS ≥ 2,75 Mpa drukweerstand

### FOAMGLAS PERINSUL HL (High Load)

Eviter les ponts thermiques en construction.

200 kg/m<sup>3</sup> densité (10%) - S ≥ 2,75 Mpa résistance à la compression

λ<sub>D</sub>: 0,058 W/mK



Referentie Référence	Dikte Epaisseur	Afmeting Dimensions	MOQ - Colli QMC - Colis	Pallet Palette	lm/pal mct/pal	Prijs/lm Prix/mct
08BH0905	50 mm	450 x 90 mm	<b>15,75 lm</b>	21 colis	330,75	€ 18,34
08BH1005	50 mm	450 x 100 mm*	<b>13,50 lm</b>	21 colis	283,50	€ 18,40
08BH1105	50 mm	450 x 110 mm	<b>13,50 lm</b>	21 colis	283,50	€ 19,32
08BH1155	50 mm	450 x 115 mm	<b>12,60 lm</b>	21 colis	264,60	€ 19,37
08BH1205	50 mm	450 x 120 mm*	<b>12,60 lm</b>	21 colis	264,60	€ 19,41
08BH1405	50 mm	450 x 140 mm	<b>10,35 lm</b>	21 colis	217,35	€ 24,22
08BH1505	50 mm	450 x 150 mm	<b>9,00 lm</b>	21 colis	189,00	€ 24,30
08BH1705	50 mm	450 x 175 mm	<b>7,20 lm</b>	21 colis	151,20	€ 26,53
08BH1905	50 mm	450 x 190 mm	<b>6,30 lm</b>	21 colis	132,30	€ 26,65
08BH2005	50 mm	450 x 200 mm*	<b>6,30 lm</b>	21 colis	132,30	€ 32,36
08BH2205	50 mm	450 x 220 mm*	<b>6,30 lm</b>	21 colis	132,30	€ 33,70
08BH2405	50 mm	450 x 240 mm	<b>5,40 lm</b>	21 colis	113,40	€ 35,04
08BH2505	50 mm	450 x 250 mm*	<b>5,40 lm</b>	21 colis	113,40	€ 36,54
08BH3005	50 mm	450 x 300 mm	<b>4,50 lm</b>	21 colis	94,50	€ 37,48
08BH3505	50 mm	450 x 350 mm*	<b>4,05 lm</b>	18 colis	162,00	€ 43,71
08BH3605	50 mm	450 x 365 mm	<b>4,05 lm</b>	18 colis	72,90	€ 45,58
08BH1106	60 mm	450 x 110 mm*	<b>10,80 lm</b>	21 colis	226,80	€ 22,98
08BH1509	90 mm	450 x 150 mm*	<b>5,40 lm</b>	18 colis	97,20	€ 38,38
08BH1759	90 mm	450 x 175 mm*	<b>4,50 lm</b>	18 colis	81,00	€ 43,29
08BH0910	100 mm	450 x 90 mm	<b>6,75 lm</b>	21 colis	141,75	€ 31,39
08BH1010	100 mm	450 x 100 mm	<b>6,75 lm</b>	21 colis	141,75	€ 31,48
08BH1210	100 mm	450 x 120 mm*	<b>5,40 lm</b>	18 colis	97,20	€ 33,96
08BH1410	100 mm	450 x 140 mm	<b>4,50 lm</b>	21 colis	94,50	€ 36,02
08BH1510	100 mm	450 x 150 mm*	<b>4,50 lm</b>	21 colis	94,50	€ 36,12
08BH1710	100 mm	450 x 175 mm	<b>4,50 lm</b>	18 colis	81,00	€ 47,95
08BH1810	100 mm	450 x 180 mm*	<b>3,15 lm</b>	21 colis	66,15	€ 47,99
08BH1910	100 mm	450 x 190 mm	<b>3,15 lm</b>	21 colis	66,15	€ 48,07

\* Levertijd of minimum afname. \* Délai de livraison ou quantité minimale de commande.

Andere afmetingen en producten op aanvraag. Autres formats et produits sur demande.



### FOAMGLAS PERINSUL HL (High Load)

Tegen koudebruggen in het metselwerk.

200 kg/m<sup>3</sup> volumemassa (10%) - CS ≥ 2,75 Mpa drukweerstand

### FOAMGLAS PERINSUL HL (High Load)

Eviter les ponts thermiques en construction.

200 kg/m<sup>3</sup> densité (10%) - S ≥ 2,75 Mpa résistance à la compression



Referentie Référence	Dikte Epaisseur	Afmeting Dimensions	MOQ - Colli QMC - Colis	Pallet Palette	lm/pal mct/pal	Prijs/lm Prix/mct
08BH2010	100 mm	450 x 200 mm*	3,15 lm	21 colis	66,15	€ 48,16
08BH21510	100 mm	450 x 215 mm	3,15 lm	21 colis	66,15	€ 50,43
08BH2410	100 mm	450 x 240 mm	3,15 lm	21 colis	66,15	€ 54,22
08BH3010	100 mm	450 x 300 mm	2,25 lm	21 colis	47,25	€ 67,80
08BH115115	115 mm	450 x 115 mm	5,40 lm	18 colis	97,20	€ 38,87
08BH1545	115 mm	450 x 150 mm*	4,05 lm	18 colis	72,90	€ 41,32
08BH175115	115 mm	450 x 175 mm	3,60 lm	18 colis	64,80	€ 51,49
08BH20115	115 mm	450 x 200 mm*	2,70 lm	18 colis	48,60	€ 51,69
08BH24115	115 mm	450 x 240 mm	2,25 lm	18 colis	40,50	€ 62,04
08BH25115	115 mm	450 x 250 mm	2,25 lm	18 colis	40,50	€ 64,65
08BH30115	115 mm	450 x 300 mm	1,80 lm	18 colis	32,40	€ 77,60
08BH365115	115 mm	450 x 365 mm*	1,80 lm	18 colis	32,40	€ 85,08
08BH1412	120 mm	450 x 140 mm	4,95 lm	18 colis	89,10	€ 42,99
08BH1912	120 mm	450 x 190 mm	3,60 lm	18 colis	64,80	€ 53,85
08BH2412	120 mm	450 x 240 mm*	2,70 lm	18 colis	48,60	€ 64,65
08BH15135	135 mm	450 x 150 mm*	4,05 lm	18 colis	72,90	€ 50,03
08BH1414	140 mm	450 x 140 mm	2,70 lm	21 colis	56,70	€ 53,45
08BH21514	140 mm	450 x 215 mm	2,25 lm	18 colis	40,50	€ 58,63
08BH1715	150 mm	450 x 175 mm*	2,70 lm	18 colis	48,60	€ 66,69
08BH2415	150 mm	450 x 240 mm*	2,25 lm	18 colis	40,50	€ 80,27
08BH3015	150 mm	450 x 300 mm*	1,35 lm	21 colis	28,35	€ 90,60

\* Levertijd of minimum afname. \* Délai de livraison ou quantité minimale de commande.

Andere afmetingen en producten op aanvraag. Autres formats et produits sur demande.



### FOAMGLAS T3+

Thermische isolatie van platte daken en terrasdaken. Soortelijk gewicht van  $\pm 100 \text{ kg/m}^3$

### FOAMGLAS T3+

*Isolation thermique des toitures plates. Masse volumique de  $\pm 100 \text{ kg/m}^3$*

$\lambda_D: 0,036 \text{ W/mK}$

Referentie Référence	Dikte Epaisseur	Afmeting Dimensions	MOQ - Colli QMC - Colis	Pallet Palette	m <sup>2</sup> /pal m <sup>2</sup> /pal	Prijs/m <sup>2</sup> Prix/m <sup>2</sup>
08AT3050	50 mm	600 x 450 mm	<b>2,70 m<sup>2</sup></b>	12 colis	32,40	€ 33,32
08AT3060	60 mm	600 x 450 mm	<b>2,16 m<sup>2</sup></b>	12 colis	25,92	€ 39,99
08AT3070	70 mm	600 x 450 mm	<b>1,89 m<sup>2</sup></b>	12 colis	22,68	€ 46,65
08AT3080	80 mm	600 x 450 mm	<b>1,62 m<sup>2</sup></b>	12 colis	19,44	€ 53,31
08AT3090	90 mm	600 x 450 mm	<b>1,62 m<sup>2</sup></b>	12 colis	19,44	€ 59,98
08AT3100	100 mm	600 x 450 mm	<b>1,35 m<sup>2</sup></b>	12 colis	16,20	€ 66,64
08AT3110	110 mm	600 x 450 mm	<b>1,35 m<sup>2</sup></b>	12 colis	16,20	€ 73,31
08AT3120	120 mm	600 x 450 mm	<b>1,08 m<sup>2</sup></b>	12 colis	12,96	€ 79,97
08AT3130	130 mm	600 x 450 mm	<b>1,08 m<sup>2</sup></b>	12 colis	12,96	€ 86,64
08AT3140	140 mm	600 x 450 mm	<b>1,08 m<sup>2</sup></b>	12 colis	12,96	€ 93,30
08AT3150	150 mm	600 x 450 mm	<b>0,81 m<sup>2</sup></b>	12 colis	9,72	€ 99,96
08AT3160	160 mm	600 x 450 mm	<b>0,81 m<sup>2</sup></b>	12 colis	9,72	€ 106,63
08AT3170	170 mm	600 x 450 mm	<b>0,81 m<sup>2</sup></b>	12 colis	9,72	€ 113,29
08AT3180	180 mm	600 x 450 mm	<b>0,81 m<sup>2</sup></b>	12 colis	9,72	€ 119,96
08AT3190	190 mm	600 x 450 mm	<b>0,81 m<sup>2</sup></b>	12 colis	9,72	€ 126,62
08AT3200	200 mm	600 x 450 mm	<b>0,81 m<sup>2</sup></b>	12 colis	9,72	€ 133,29



## FOAMGLAS T4+

Thermische isolatie van platte daken en terrasdaken op dragers van staalplaten, beton en hout, metalen daken, vloeren met bitumineuze afdichting, binnenisolatie. Soortelijk gewicht van  $\pm 115 \text{ kg/m}^3$ .

## FOAMGLAS T4+

*Isolation thermique des toits plats et des toits-terrasses sur des supports en tôle d'acier, en béton et en bois, isolation des toitures métalliques, des sols avec étanchéité bitumineuse, isolation intérieure. Masse volumique de  $\pm 115 \text{ kg/m}^3$ .*

$\lambda_D: 0,041 \text{ W/mK}$

	Referentie Référence	Dikte Epaisseur	Afmeting Dimensions	MOQ - Colli QMC - Colis	Pallet Palette	m <sup>2</sup> /pal m <sup>2</sup> /pal	Prijs/m <sup>2</sup> Prix/m <sup>2</sup>
	08AT4040	40 mm	600 x 450 mm	<b>3,24 m<sup>2</sup></b>	12 colis	38,88	€ 26,94
	08AT4050	50 mm	600 x 450 mm	<b>2,70 m<sup>2</sup></b>	12 colis	32,40	€ 33,67
	08AT4060	60 mm	600 x 450 mm	<b>2,16 m<sup>2</sup></b>	12 colis	25,92	€ 40,41
	08AT4070	70 mm	600 x 450 mm	<b>1,89 m<sup>2</sup></b>	12 colis	22,68	€ 47,14
	08AT4080	80 mm	600 x 450 mm	<b>1,62 m<sup>2</sup></b>	12 colis	19,44	€ 53,88
	08AT4090	90 mm	600 x 450 mm	<b>1,62 m<sup>2</sup></b>	12 colis	19,44	€ 60,61
	08AT4100	100 mm	600 x 450 mm	<b>1,35 m<sup>2</sup></b>	12 colis	16,20	€ 67,34
	08AT4110	110 mm	600 x 450 mm	<b>1,35 m<sup>2</sup></b>	12 colis	16,20	€ 74,08
	08AT4120	120 mm	600 x 450 mm	<b>1,08 m<sup>2</sup></b>	12 colis	12,96	€ 80,81
	08AT4130	130 mm	600 x 450 mm	<b>1,08 m<sup>2</sup></b>	12 colis	12,96	€ 87,55
	08AT4140	140 mm	600 x 450 mm	<b>1,08 m<sup>2</sup></b>	12 colis	12,96	€ 94,28
	08AT4150	150 mm	600 x 450 mm	<b>0,81 m<sup>2</sup></b>	12 colis	9,72	€ 101,02
	08AT4160	160 mm	600 x 450 mm	<b>0,81 m<sup>2</sup></b>	12 colis	9,72	€ 107,75
	08AT4170	170 mm	600 x 450 mm	<b>0,81 m<sup>2</sup></b>	12 colis	9,72	€ 114,48
	08AT4180	180 mm	600 x 450 mm	<b>0,81 m<sup>2</sup></b>	12 colis	9,72	€ 121,22
	08AT4190	190 mm	600 x 450 mm	<b>0,81 m<sup>2</sup></b>	12 colis	9,72	€ 127,95
08AT4200	200 mm	600 x 450 mm	<b>0,81 m<sup>2</sup></b>	12 colis	9,72	€ 134,69	



### FOAMGLAS S3 FOAMGLAS S3

Thermische isolatie van parkeerdaken. Soortelijk gewicht  $\pm 130 \text{ kg/m}^3$ .

*Isolation thermique des toitures parkings. Masse volumique de  $\pm 130 \text{ kg/m}^3$*

$\lambda_D: 0,045 \text{ W/mK}$

Referentie Référence	Dikte Epaisseur	Afmeting Dimensions	MOQ - Colli QMC - Colis	Pallet Palette	m <sup>2</sup> /pal m <sup>2</sup> /pal	Prijs/m <sup>2</sup> Prix/m <sup>2</sup>
08AS3040	40 mm	600 x 450 mm	<b>3,24 m<sup>2</sup></b>	12 colis	38,88	€ 28,35
08AS3050	50 mm	600 x 450 mm	<b>2,70 m<sup>2</sup></b>	12 colis	32,40	€ 35,43
08AS3060	60 mm	600 x 450 mm	<b>2,16 m<sup>2</sup></b>	12 colis	25,92	€ 42,52
08AS3070	70 mm*	600 x 450 mm	<b>1,89 m<sup>2</sup></b>	12 colis	22,68	€ 49,61
08AS3080	80 mm	600 x 450 mm	<b>1,62 m<sup>2</sup></b>	12 colis	19,44	€ 56,69
08AS3090	90 mm*	600 x 450 mm	<b>1,62 m<sup>2</sup></b>	12 colis	19,44	€ 63,78
08AS3100	100 mm	600 x 450 mm	<b>1,35 m<sup>2</sup></b>	12 colis	16,20	€ 70,87
08AS3110	110 mm*	600 x 450 mm	<b>1,35 m<sup>2</sup></b>	12 colis	16,20	€ 77,95
08AS3120	120 mm	600 x 450 mm	<b>1,08 m<sup>2</sup></b>	12 colis	12,96	€ 85,04
08AS3130	130 mm*	600 x 450 mm	<b>1,08 m<sup>2</sup></b>	12 colis	12,96	€ 92,13
08AS3140	140 mm	600 x 450 mm	<b>1,08 m<sup>2</sup></b>	12 colis	12,96	€ 99,21
08AS3150	150 mm	600 x 450 mm	<b>0,81 m<sup>2</sup></b>	12 colis	9,72	€ 106,30
08AS3160	160 mm	600 x 450 mm	<b>0,81 m<sup>2</sup></b>	12 colis	9,72	€ 113,39
08AS3170	170 mm*	600 x 450 mm	<b>0,81 m<sup>2</sup></b>	12 colis	9,72	€ 120,47
08AS3180	180 mm	600 x 450 mm	<b>0,81 m<sup>2</sup></b>	12 colis	9,72	€ 127,56
08AS3190	190 mm*	600 x 450 mm	<b>0,81 m<sup>2</sup></b>	12 colis	9,72	€ 134,65
08AS3200	200 mm	600 x 450 mm	<b>0,81 m<sup>2</sup></b>	12 colis	9,72	€ 141,73

### FOAMGLAS F FOAMGLAS F

Isoleren van parkeerdaken berijdbaar voor zware voertuigen. Soortelijk gewicht  $\pm 165 \text{ kg/m}^3$ .

*Isolation toitures parkings accessibles aux véhicules lourds. Masse volumique de  $\pm 165 \text{ kg/m}^3$*

$\lambda_D: 0,050 \text{ W/mK}$

Referentie Référence	Dikte Epaisseur	Afmeting Dimensions	MOQ - Colli QMC - Colis	Pallet Palette	m <sup>2</sup> /pal m <sup>2</sup> /pal	Prijs/m <sup>2</sup> Prix/m <sup>2</sup>
08AF040	40 mm	600 x 450 mm	<b>3,24 m<sup>2</sup></b>	12 colis	38,88	€ 34,46
08AF050	50 mm	600 x 450 mm	<b>2,70 m<sup>2</sup></b>	12 colis	32,40	€ 43,08
08AF060	60 mm	600 x 450 mm	<b>2,16 m<sup>2</sup></b>	12 colis	25,92	€ 51,70
08AF070	70 mm*	600 x 450 mm	<b>1,89 m<sup>2</sup></b>	12 colis	22,68	€ 60,31
08AF080	80 mm	600 x 450 mm	<b>1,62 m<sup>2</sup></b>	12 colis	19,44	€ 68,93
08AF090	90 mm*	600 x 450 mm	<b>1,62 m<sup>2</sup></b>	12 colis	19,44	€ 77,54
08AF100	100 mm	600 x 450 mm	<b>1,35 m<sup>2</sup></b>	12 colis	16,20	€ 86,16
08AF110	110 mm*	600 x 450 mm	<b>1,35 m<sup>2</sup></b>	12 colis	16,20	€ 94,78
08AF120	120 mm	600 x 450 mm	<b>1,08 m<sup>2</sup></b>	12 colis	12,96	€ 103,39
08AF130	130 mm*	600 x 450 mm	<b>1,08 m<sup>2</sup></b>	12 colis	12,96	€ 112,01
08AF140	140 mm	600 x 450 mm	<b>1,08 m<sup>2</sup></b>	12 colis	12,96	€ 120,62
08AF150	150 mm	600 x 450 mm	<b>0,81 m<sup>2</sup></b>	12 colis	9,72	€ 129,24
08AF160	160 mm	600 x 450 mm	<b>0,81 m<sup>2</sup></b>	12 colis	9,72	€ 137,86



### FOAMGLAS READY (BLOCK) T4+

Thermische isolatie van platte daken met een kleine oppervlakte, niet berijdbaar voor voertuigen.  
Soortelijk gewicht ± 120 kg/m<sup>3</sup>.

### FOAMGLAS READY (BLOCK) T4+

*Isolation thermique des petites toitures terrasses et des toitures plates sans circulation de véhicules.  
Masse volumique de ± 120 kg/m<sup>3</sup>.*

λ<sub>D</sub>: 0,041 W/mK

	Referentie Référence	Dikte Epaisseur	Afmeting Dimensions	Aantal platen Nombre de panneaux	m <sup>2</sup> /pal m <sup>2</sup> /pal	Prijs/m <sup>2</sup> Prix/m <sup>2</sup>
	08AY040	40 mm	600 x 450 mm	12 st/pak pcs/paq	38,88	€ 29,51
	08AY050	50 mm	600 x 450 mm	10 st/pak pcs/paq	32,40	€ 36,89
	08AY060	60 mm	600 x 450 mm	80 st/pal pcs/pal	21,60	€ 44,27
	08AY070	70 mm*	600 x 450 mm	68 st/pal pcs/pal	18,36	€ 51,64
	08AY080	80 mm	600 x 450 mm	60 st/pal pcs/pal	16,20	€ 59,02
	08AY090	90mm*	600 x 450 mm	52 st/pal pcs/pal	14,04	€ 66,40
	08AY100	100 mm	600 x 450 mm	48 st/pal pcs/pal	12,96	€ 73,78
	08AY110	110 mm*	600 x 450 mm	40 st/pal pcs/pal	10,80	€ 81,15
	08AY120	120 mm	600 x 450 mm	40 st/pal pcs/pal	10,80	€ 88,53
	08AY130	130 mm*	600 x 450 mm	36 st/pal pcs/pal	9,72	€ 95,91
	08AY140	140 mm	600 x 450 mm	32 st/pal pcs/pal	8,64	€ 103,29
	08AY150	150mm	600 x 450 mm	32 st/pal pcs/pal	8,64	€ 110,66
	08AY160	160 mm	600 x 450 mm	28 st/pal pcs/pal	7,56	€ 118,04

### FOAMGLAS READY BOARD T4+

Thermische isolatie van platte daken op stalen dragers, bij hellende daken, in ondergrondse muren en bij vloeren met standaardlasten. Soortelijk gewicht ± 120 kg/m<sup>3</sup>.

### FOAMGLAS READY BOARD T4+

*Isolation thermique des toitures plates avec support «bac acier», en murs enterrés, en toitures à versants et en sols soumis à des sollicitations standards. Masse volumique de ± 120 kg/m<sup>3</sup>.*

λ<sub>D</sub>: 0,041 W/mK

	Referentie Référence	Dikte Epaisseur	Afmeting Dimensions	Colli Colis	St/pal Pcs/pal	m <sup>2</sup> /pal m <sup>2</sup> /pal	Prijs/m <sup>2</sup> Prix/m <sup>2</sup>
	08ARB040	40 mm	1200 x 600 mm	4,32 m <sup>2</sup>	8 colis	34,56	€ 30,03
	08ARB050	50 mm	1200 x 600 mm	3,60 m <sup>2</sup>	8 colis	28,8	€ 37,54
	08ARB060	60 mm	1200 x 600 mm	2,88 m <sup>2</sup>	8 colis	23,04	€ 45,04
	08ARB080	80 mm	1200 x 600 mm	2,16 m <sup>2</sup>	8 colis	17,28	€ 60,06
	08ARB100	100 mm	1200 x 600 mm	2,16 m <sup>2</sup>	6 colis	12,96	€ 75,07
	08ARB120	120 mm	1200 x 600 mm	1,44 m <sup>2</sup>	8 colis	11,52	€ 90,09
	08ARB140	140 mm	1200 x 600 mm	1,44 m <sup>2</sup>	8 colis	11,52	€ 105,10
	08ARB150	150 mm	1200 x 600 mm	1,44 m <sup>2</sup>	6 colis	8,64	€ 112,61
	08ARB160	160 mm	1200 x 600 mm	1,44 m <sup>2</sup>	6 colis	8,64	€ 120,12
	08ARB180	180 mm	1200 x 600 mm	0,72 m <sup>2</sup>	14 colis	10,08	€ 135,13

\* Levertijd of minimum afname. \* Délai de livraison ou quantité minimale de commande.  
Andere afmetingen en producten op aanvraag. Autres formats et produits sur demande.

### FOAMGLAS (WALL) BOARD T3+

WallBoard T3+ wordt vooral gebruikt in de spouw. Soortelijk gewicht  $\pm 100 \text{ kg/m}^3$ .

### FOAMGLAS (WALL) BOARD T3+

*Isolation thermique de parois verticales. Masse volumique de  $\pm 100 \text{ kg/m}^3$*

$\lambda_D: 0,036 \text{ W/mK}$



Referentie Référence	Dikte Epaisseur	Afmeting Dimensions	Colli Colis	St/pal Pcs/pal	m <sup>2</sup> /pal m <sup>2</sup> /pal	Prijs/m <sup>2</sup> Prix/m <sup>2</sup>
08AWB050	50 mm	1200 x 600 mm	3,60 m <sup>2</sup>	8 colis	28,80	€ 37,15
08AWB060	60 mm	1200 x 600 mm	2,88 m <sup>2</sup>	8 colis	23,04	€ 44,57
08AWB070	70 mm*	1200 x 600 mm	2,88 m <sup>2</sup>	8 colis	23,04	€ 52,00
08AWB080	80 mm	1200 x 600 mm	2,16 m <sup>2</sup>	8 colis	17,28	€ 59,43
08AWB090	90 mm*	1200 x 600 mm	2,16 m <sup>2</sup>	8 colis	17,28	€ 66,86
08AWB100	100 mm	1200 x 600 mm	2,16 m <sup>2</sup>	6 colis	12,96	€ 74,29
08AWB110	110 mm*	1200 x 600 mm	1,44 m <sup>2</sup>	8 colis	11,52	€ 81,72
08AWB120	120 mm	1200 x 600 mm	1,44 m <sup>2</sup>	8 colis	11,52	€ 89,15
08AWB130	130 mm*	1200 x 600 mm	1,44 m <sup>2</sup>	8 colis	11,52	€ 96,58
08AWB140	140 mm	1200 x 600 mm	1,44 m <sup>2</sup>	8 colis	11,52	€ 104,01
08AWB150	150 mm	1200 x 600 mm	1,44 m <sup>2</sup>	6 colis	8,64	€ 111,44
08AWB160	160 mm	1200 x 600 mm	1,44 m <sup>2</sup>	6 colis	8,64	€ 118,86
08AWB180	180 mm	1200 x 600 mm	0,72 m <sup>2</sup>	8 colis	10,08	€ 133,72

### FOAMGLAS (WALL/FLOOR) BOARD T4+

Isoleren van zoldervloeren en vloeren met standaardlasten. Soortelijk gewicht  $\pm 115 \text{ kg/m}^3$ .

### FOAMGLAS (WALL/FLOOR) BOARD T4+

*Isolation thermique des sols soumis à de fortes sollicitations. Masse volumique de  $\pm 115 \text{ kg/m}^3$*

$\lambda_D: 0,041 \text{ W/mK}$

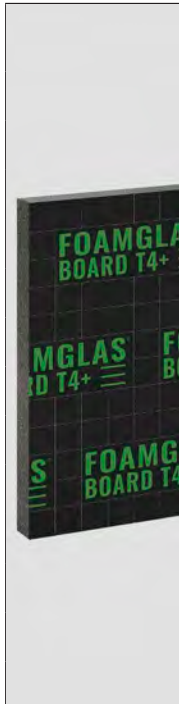

Referentie Référence	Dikte Epaisseur	Afmeting Dimensions	Colli Colis	St/pal Pcs/pal	m <sup>2</sup> /pal m <sup>2</sup> /pal	Prijs/m <sup>2</sup> Prix/m <sup>2</sup>
08AFB040	40 mm	1200 x 600 mm	4,32 m <sup>2</sup>	8 colis	34,56	€ 30,03
08AFB050	50 mm	1200 x 600 mm	3,6 m <sup>2</sup>	8 colis	28,80	€ 37,54
08AFB060	60 mm	1200 x 600 mm	2,88 m <sup>2</sup>	8 colis	23,04	€ 45,04
08AFB070	70 mm*	1200 x 600 mm	2,88 m <sup>2</sup>	8 colis	23,04	€ 52,55
08AFB080	80 mm	1200 x 600 mm	2,16 m <sup>2</sup>	8 colis	17,28	€ 60,06
08AFB100	100 mm	1200 x 600 mm	2,16 m <sup>2</sup>	6 colis	12,96	€ 75,07
08AFB120	120 mm	1200 x 600 mm	1,44 m <sup>2</sup>	8 colis	11,52	€ 90,09
08AFB130	130 mm*	1200 x 600 mm	1,44 m <sup>2</sup>	8 colis	11,52	€ 97,59
08AFB140	140 mm	1200 x 600 mm	1,44 m <sup>2</sup>	8 colis	11,52	€ 105,10
08AFB150	150 mm	1200 x 600 mm	1,44 m <sup>2</sup>	6 colis	8,64	€ 112,61
08AFB160	160 mm	1200 x 600 mm	1,44 m <sup>2</sup>	6 colis	8,64	€ 120,12
08AFB170	170 mm*	1200 x 600 mm	0,72 m <sup>2</sup>	8 colis	10,08	€ 127,62
08AFB180	180 mm	1200 x 600 mm	0,72 m <sup>2</sup>	8 colis	10,08	€ 135,13

\* Levertijd of minimum afname. \* Délai de livraison ou quantité minimale de commande.  
Andere afmetingen en producten op aanvraag. Autres formats et produits sur demande.

### FOAMGLAS (FLOOR) BOARD S<sub>3</sub>

Isoleren van zoldervloeren en vloeren onderhevig aan zware belasting. Soortelijk gewicht ± 130 kg/m<sup>3</sup>.

### FOAMGLAS (FLOOR) BOARD S<sub>3</sub>

Isolation thermique des sols soumis à de fortes sollicitations. Masse volumique de ± 130 kg/m<sup>3</sup>.

$\lambda_D$ : 0,045 W/mK

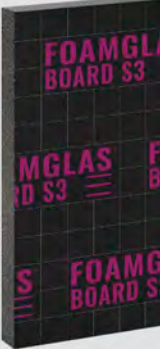
	Referentie Référence	Dikte Epaisseur	Afmeting Dimensions	Colli Colis	St/pal Pcs/pal	m <sup>2</sup> /pal m <sup>2</sup> /pal	Prijs/m <sup>2</sup> Prix/m <sup>2</sup>
	08AFB8040	40 mm	1200 x 600 mm	4,32 m <sup>2</sup>	8 colis	34,56	€ 30,45
	08AFB8050	50 mm	1200 x 600 mm	3,6 m <sup>2</sup>	8 colis	28,80	€ 38,06
	08AFB8060	60 mm	1200 x 600 mm	2,88 m <sup>2</sup>	8 colis	23,04	€ 45,68
	08AFB8080	80 mm	1200 x 600 mm	2,16 m <sup>2</sup>	8 colis	17,28	€ 60,90
	08AFB8100	100 mm	1200 x 600 mm	2,16 m <sup>2</sup>	6 colis	12,96	€ 76,13
	08AFB8120	120 mm	1200 x 600 mm	1,44 m <sup>2</sup>	8 colis	11,52	€ 91,35
	08AFB8140	140 mm	1200 x 600 mm	1,44 m <sup>2</sup>	8 colis	11,52	€ 106,58
	08AFB8160	160 mm	1200 x 600 mm	1,44 m <sup>2</sup>	6 colis	8,64	€ 121,80
	08AFB8180	180 mm	1200 x 600 mm	0,72 m <sup>2</sup>	14 colis	10,08	€ 137,03
	08AFB8200	200 mm	1200 x 600 mm	0,72 m <sup>2</sup>	12 colis	8,64	€ 152,26

### FOAMGLAS (FLOOR) BOARD F

Isoleren van zoldervloeren en vloeren onderhevig aan zware belasting. Soortelijk gewicht ± 165 kg/m<sup>3</sup>.

### FOAMGLAS (FLOOR) BOARD F

Isolation thermique des sols soumis à de fortes sollicitations. Masse volumique de ± 165 kg/m<sup>3</sup>.

$\lambda_D$ : 0,050 W/mK

	Referentie Référence	Dikte Epaisseur	Afmeting Dimensions	Colli Colis	St/pal Pcs/pal	m <sup>2</sup> /pal m <sup>2</sup> /pal	Prijs/m <sup>2</sup> Prix/m <sup>2</sup>
	08AFB9040	40 mm	1200 x 600 mm	4,32 m <sup>2</sup>	8 colis	34,56	€ 36,58
	08AFB9050	50 mm	1200 x 600 mm	3,60 m <sup>2</sup>	8 colis	28,80	€ 45,72
	08AFB9060	60 mm	1200 x 600 mm	2,88 m <sup>2</sup>	8 colis	23,04	€ 54,86
	08AFB9080	80 mm	1200 x 600 mm	2,16 m <sup>2</sup>	8 colis	17,28	€ 73,15
	08AFB9100	100 mm	1200 x 600 mm	2,16 m <sup>2</sup>	6 colis	17,28	€ 91,44
	08AFB9120	120 mm	1200 x 600 mm	1,44 m <sup>2</sup>	8 colis	11,52	€ 109,73
	08AFB9140	140 mm	1200 x 600 mm	1,44 m <sup>2</sup>	8 colis	11,52	€ 128,02
	08AFB9150	150 mm	1200 x 600 mm	1,44 m <sup>2</sup>	6 colis	8,64	€ 137,16
	08AFB9160	160 mm	1200 x 600 mm	1,44 m <sup>2</sup>	6 colis	8,64	€ 146,30
	08AFB9180	180 mm	1200 x 600 mm	0,72 m <sup>2</sup>	14 colis	10,08	€ 164,59

\* Levertijd of minimum afname. \* Délai de livraison ou quantité minimale de commande.  
Andere afmetingen en producten op aanvraag. Autres formats et produits sur demande.

### Foamglas PC EM kleefvernis

- kleefvernis op poreuze drager zoals beton, metselwerk en pleisterwerk

	Referentie Référence	Gewicht Poids	Prijs/st Prix/pc
	08AL04	5 kg	€ 26,05

### Foamglas PC EM vernis d'adhérence

- vernis d'adhérence sur surfaces comme le béton, la maçonnerie ou le plâtre

### Foamglas PC 56 lijm

- verkleven van Foamglas isolatieplaten op beton, metselwerk
- verkleven van Foamglas isolatieplaten onderling
- afsmeerlaag op Foamglas isolatieplaten
- kleefvernis op absorberende oppervlak (verdund met water)

	Referentie Référence	Gewicht Poids	Prijs/st Prix/pc
	08AL47	28 kg	€ 103,50

### Foamglas PC 56 colle

- coller le Foamglas sur un support en béton ou une membrane bitumineuse
- coller des plaques ou des panneaux de Foamglas entre eux
- enduire la surface des plaques de Foamglas
- comme vernis d'adhérence sur support poreux (en le diluant avec de l'eau)

### Foamglas PC 500 lijm

- verkleven van Foamglas platen op doorlopende drager
- verkleven van de bitumineuze onderlaag (bezand) op Foamglas platen
- verkleven van de voegen tussen Foamglas platen

	Referentie Référence	Gewicht Poids	Prijs/st Prix/pc
	08AL500	25 kg	€ 107,53

### Foamglas PC 500 colle

- coller les plaques et les panneaux Foamglas sur support continu
- coller la sous-couche bitumineuse (sablée) sur les plaques de Foamglas
- encoller les joints des plaques ou les panneaux de Foamglas

### Foamglas PITSEAL 444 mastiek

- afdichten van doorboringen en voegdichting tussen de platen
- als glijlaag in uitzettingsvoegen
- waterdicht maken van uitstekende delen en overlappingen

	Referentie Référence	Inhoud Contenu	Prijs/st Prix/pc
	08AL10	310 ml	€ 9,02

### Foamglas PITSEAL 444 mastic

- jointage de panneaux
- imperméabilisation des chevauchements
- couche de glissement dans les joints de dilatation



### JACKODUR KF300 STANDAARD NF tand-en-groef

Jackodur platen zijn uitgerust met een tand-en-groefverbinding rondom en hebben een glad extrusieverdicht oppervlak. De dichtheid bedraagt 30 kg/m<sup>3</sup>. De platen worden o.m. gebruikt in de spouw, stalisolatie en zolderdaken.

### JACKODUR KF300 NF STANDARD rainures et languettes

Les panneaux Jackodur sont lisses et pourvus de rainures et languettes sur les quatre bords. La densité est de 30 kg/m<sup>3</sup>

Ces panneaux sont principalement utilisés en murs creux, comme isolation de toitures de bâtiments agricoles et de greniers.

60 mm λ<sub>D</sub>: 0,034 W/mK

180 mm λ<sub>D</sub>: 0,035 W/mK

	Referentie	Dikte	Afmeting	Colli	St/pal	m <sup>2</sup> /pal	R <sub>D</sub> : m <sup>2</sup> K/W	MOQ	Prijs/m <sup>2</sup>
	Référence	Épaisseur	Dimensions	Colis	Pcs/pal	m <sup>2</sup> /pal	R <sub>D</sub> : m <sup>2</sup> K/W	QMC	Prix/m <sup>2</sup>
SPOUW MURS	05D30	30 mm	2500 x 600 mm	21,00 m <sup>2</sup>	12	252	0,85	<b>6 pal</b>	€ 8,06
	05D40	40 mm	2500 x 600 mm	15,00 m <sup>2</sup>	12	180	1,15		€ 10,77
	05D50	50 mm	2500 x 600 mm	12,00 m <sup>2</sup>	12	144	1,45		€ 13,44
	05D60	60 mm	2500 x 600 mm	10,50m	12	126	1,75		€ 16,10
	05D80	80 mm	2500 x 600 mm	7,50 m <sup>2</sup>	12	90	2,25		€ 21,48
	05D100	100 mm	2500 x 600 mm	6,00 m <sup>2</sup>	12	72	2,85	<b>6 pal</b>	€ 26,84
	05D120	120 mm*	2500 x 600 mm	4,50 m <sup>2</sup>	14	63	3,40	<b>6 pal</b>	€ 32,42

### JACKODUR KF300 STANDAARD GL

Jackodur KF300 platen zijn uitgerust met rechte kanten en hebben een glad extrusieverdicht oppervlak.

### JACKODUR KF300 STANDARD GL

Les panneaux Jackodur KF300 sont lisses et pourvus de bords droits.

λ<sub>D</sub>: 0,034 - 0,035 W/mK

	Referentie	Dikte	Afmeting	Colli	St/pal	m <sup>2</sup> /pal	R <sub>D</sub> : m <sup>2</sup> K/W	MOQ	Prijs/m <sup>2</sup>
	Référence	Épaisseur	Dimensions	Colis	Pcs/pal	m <sup>2</sup> /pal	R <sub>D</sub> : m <sup>2</sup> K/W	QMC	Prix/m <sup>2</sup>
VLOER SOLS	05DI20	20 mm	1250 x 600 mm	15,00 m <sup>2</sup>	12	180	0,55	<b>12 pal</b>	€ 5,70
	05DI30	30 mm	1250 x 600 mm	10,50 m <sup>2</sup>	12	126	0,85	<b>11 pal</b>	€ 8,06
	05DI40	40 mm	1250 x 600 mm	7,50 m <sup>2</sup>	12	90	1,15	<b>12 pal</b>	€ 10,77
	05DI50	50 mm	1250 x 600 mm	6,00 m <sup>2</sup>	12	72	1,45	<b>12 pal</b>	€ 13,44
	05DI60	60 mm	1250 x 600 mm	5,25 m <sup>2</sup>	12	63	1,75	<b>11 pal</b>	€ 16,10
	05DI80	80 mm*	1250 x 600 mm	3,75 m <sup>2</sup>	12	45	2,25	<b>12 pal</b>	€ 21,48
	05DI100	100 mm*	1250 x 600 mm	3,00 m <sup>2</sup>	12	36	2,85	<b>12 pal</b>	€ 26,84
	05DI120	120 mm*	1250 x 600 mm	2,25 m <sup>2</sup>	14	31,5	3,40	<b>11 pal</b>	€ 32,42
	05DI140	140 mm*	1250 x 600 mm	2,25 m <sup>2</sup>	12	27	4,00	<b>11 pal</b>	€ 42,86
	05DI160	160 mm*	1250 x 600 mm	2,25 m <sup>2</sup>	10	22,5	4,55	<b>12 pal</b>	€ 49,04

\* Levertijd of minimum afname. \* Délai de livraison ou quantité minimale de commande.

Andere afmetingen en producten op aanvraag. Autres formats et produits sur demande.

## JACKODUR KF300 GE GEFINEERD

Jackodur KF300 platen zijn uitgerust met rechte kanten en hebben een glad extrusieverdicht oppervlak.

## JACKODUR KF300 GE STRUCTURE

Les panneaux Jackodur KF300 sont gaufrés et pourvus de bords droits.

$\lambda_D$ : 0,034 - 0,035 W/mK

	Referentie	Dikte	Afmeting	Colli	St/pal	m <sup>2</sup> /pal	R <sub>D</sub> : m <sup>2</sup> K/W	MOQ	Prijs/m <sup>2</sup>
	Référence	Épaisseur	Dimensions	Colis	Pcs/pal	m <sup>2</sup> /pal	R <sub>D</sub> : m <sup>2</sup> K/W	QMC	Prix/m <sup>2</sup>
PLEISTEREN EN BETEGELEN PLAFONNAGE ET CARRELAGES	05DW20	20 mm	1250 x 600 mm	15,00 m <sup>2</sup>	12	180	0,55	<b>12 pal</b>	€ 5,70
	05DW30	30 mm	1250 x 600 mm	10,50 m <sup>2</sup>	12	126	0,85		€ 8,42
	05DW40	40 mm	1250 x 600 mm	7,50 m <sup>2</sup>	12	90	1,15		€ 11,24
	05DW50	50 mm	1250 x 600 mm	6,00 m <sup>2</sup>	12	72	1,45		€ 14,07
	05DW60	60 mm	1250 x 600 mm	5,25 m <sup>2</sup>	12	63	1,75		€ 16,86
	05DW80	80 mm*	1250 x 600 mm	3,75 m <sup>2</sup>	12	45	2,25		€ 22,49
	05DW100	100 mm*	1250 x 600 mm	3,00 m <sup>2</sup>	12	36	2,85		€ 28,13
	05DW120	120 mm*	1250 x 600 mm	2,25 m <sup>2</sup>	14	31,5	3,40		€ 33,78
	05DW140	140 mm*	1250 x 600 mm	2,25 m <sup>2</sup>	12	27	4,00		€ 44,28
	05DW160	160 mm*	1250 x 600 mm	2,25 m <sup>2</sup>	10	27	4,55		€ 45,68
	05DW180	180 mm	1250 x 600 mm	1,50 m <sup>2</sup>	14	21	5,10		op aanvraag sur demande
	05DW200	200 mm	1250 x 600 mm	1,50 m <sup>2</sup>	12	18	5,55		op aanvraag sur demande
05DW220	220 mm	1250 x 600 mm	1,50 m <sup>2</sup>	12	18	6,10	<b>11 pal</b>	op aanvraag sur demande	
05DW240	240 mm	1250 x 600 mm	1,50 m <sup>2</sup>	10	15	6,65	<b>12 pal</b>	op aanvraag sur demande	

## JACKODUR KF300 STANDAARD SF

Jackodur KF300 platen zijn uitgerust met een sponning rondom en hebben een glad extrusieverdicht oppervlak.

## JACKODUR KF300 STANDARD SF

Ces panneaux Jackodur KF300 sont lisses et pourvus de bords à battées.

$\lambda_D$ : 0,034 - 0,035 W/mK

	Referentie	Dikte	Afmeting	Colli	St/pal	m <sup>2</sup> /pal	R <sub>D</sub> : m <sup>2</sup> K/W	MOQ	Prijs/m <sup>2</sup>
	Référence	Épaisseur	Dimensions	Colis	Pcs/pal	m <sup>2</sup> /pal	R <sub>D</sub> : m <sup>2</sup> K/W	QMC	Prix/m <sup>2</sup>
VLOER SOLS	05E30	30 mm	1250 x 600 mm	10,50 m <sup>2</sup>	12	126	0,85	<b>11 pal</b>	€ 8,04
	05E40	40 mm	1250 x 600 mm	7,50 m <sup>2</sup>	12	90	1,15		€ 10,79
	05E50	50 mm	1250 x 600 mm	6,00 m <sup>2</sup>	12	72	1,45		€ 13,41
	05E60	60 mm	1250 x 600 mm	5,25 m <sup>2</sup>	12	63	1,75		€ 16,12
	05E80	80 mm*	1250 x 600 mm	3,75 m <sup>2</sup>	12	45	2,25		€ 21,46
	05E100	100 mm*	1250 x 600 mm	3,00 m <sup>2</sup>	12	36	2,85		€ 26,87
	05E120	120 mm*	1250 x 600 mm	2,25 m <sup>2</sup>	14	31,5	3,40		€ 32,42
	05E140	140 mm*	1250 x 600 mm	2,25 m <sup>2</sup>	12	27	4,00		€ 42,89
	05E160	160 mm*	1250 x 600 mm	2,25 m <sup>2</sup>	10	22,5	4,55	<b>12 pal</b>	€ 49,05
	05E180	180 mm*	1250 x 600 mm	1,5 m <sup>2</sup>	14	21	5,10	<b>11 pal</b>	op aanvraag sur demande
	05E200	200 mm*	1250 x 600 mm	1,5 m <sup>2</sup>	12	18	5,55	<b>12 pal</b>	op aanvraag sur demande

\* Levertijd of minimum afname. \* Délai de livraison ou quantité minimale de commande.

Andere afmetingen en producten op aanvraag. Autres formats et produits sur demande.

### JACKODUR KF 500 STANDAARD SF

Jackodur 500 platen worden vooral gebruikt bij het isoleren van vloeren en daken met een hoge drukbelasting zoals industrievloeren en parkeerdaken. Densiteit 30 kg/m<sup>3</sup>: 500 kPa

### JACKODUR KF 500 STANDARD SF

Ces panneaux Jackodur 500 sont utilisés comme isolation des sols et des toitures à lestage (sols industriels et toitures qui servent de parking). Densité: 30 kg/m<sup>3</sup>: 500 kPa

60 mm:  $\lambda_D$ : 0,036 W/mK  
180 mm:  $\lambda_D$ : 0,037 W/mK

	Referentie Référence	Dikte Epaisseur	Afmeting Dimensions	Colli Colis	St/pal Pcs/pal	m <sup>2</sup> /pal m <sup>2</sup> /pal	R <sub>D</sub> : m <sup>2</sup> K/W R <sub>D</sub> : m <sup>2</sup> K/W	MOQ QMC	Prijs/m <sup>2</sup> Prix/m <sup>2</sup>
	05EA40	40 mm*	1250 x 600 mm	7,50 m <sup>2</sup>	12	90	1,15	<b>12 pal</b>	€ 15,50
	05EA50	50 mm*	1250 x 600 mm	6,00 m <sup>2</sup>	12	72	1,45	<b>12 pal</b>	€ 19,37
	05EA60	60 mm*	1250 x 600 mm	5,25 m <sup>2</sup>	12	63	1,75	<b>11 pal</b>	€ 23,27
	05EA80	80 mm*	1250 x 600 mm	3,75 m <sup>2</sup>	12	45	2,25		€ 31,00
	05EA100	100 mm*	1250 x 600 mm	3,00 m <sup>2</sup>	12	36	2,85		€ 38,74
	05EA120	120 mm*	1250 x 600 mm	2,25 m <sup>2</sup>	14	31,5	3,40		€ 46,51
	05EA140	140 mm*	1250 x 600 mm	2,25 m <sup>2</sup>	12	22,5	4,00		€ 54,28
	05EA160	160 mm*	1250 x 600 mm	2,25 m <sup>2</sup>	10	22,5	4,55		€ 55,85
	05EA180	180 mm*	1250 x 600 mm	1,50 m <sup>2</sup>	14	21	5,10	<b>11 pal</b>	op aanvraag sur demande
	05EA200	200 mm*	1250 x 600 mm	1,50 m <sup>2</sup>	12	18	5,70		op aanvraag sur demande
	05EA220	220 mm*	1250 x 600 mm	1,50 m <sup>2</sup>	12	18	6,25	<b>11 pal</b>	op aanvraag sur demande
	05EA240	240 mm*	1250 x 600 mm	1,50 m <sup>2</sup>	10	15	6,85	<b>12 pal</b>	op aanvraag sur demande
	05EA260	260 mm*	1250 x 600 mm	2,25 m <sup>2</sup>	10	15	7,40	<b>11 pal</b>	op aanvraag sur demande

### JACKODUR KF 700 STANDAARD SF

Randafwerking L-sponning. Voornaamste toepassing in omgekeerde daken. Densiteit 35 kg/m<sup>3</sup>: 700 kPa

### JACKODUR KF 700 STANDARD SF

Bordures à feuillures. Applications sur toitures renversées. Densité: 35 kg/m<sup>3</sup>: 700 kPa

60 mm:  $\lambda_D$ : 0,036 W/mK  
180 mm:  $\lambda_D$ : 0,037 W/mK

	Referentie Référence	Dikte Epaisseur	Afmeting Dimensions	Colli Colis	St/pal Pcs/pal	m <sup>2</sup> /pal m <sup>2</sup> /pal	R <sub>D</sub> : m <sup>2</sup> K/W R <sub>D</sub> : m <sup>2</sup> K/W	MOQ QMC	Prijs/m <sup>2</sup> Prix/m <sup>2</sup>
	05EB50	50 mm*	1250 x 600 mm	6,00 m <sup>2</sup>	12	72	1,45	<b>12 pal</b>	op aanvraag sur demande
	05EB60	60 mm*	1250 x 600 mm	5,25 m <sup>2</sup>	12	63	1,75	<b>11 pal</b>	op aanvraag sur demande
	05EB80	80 mm*	1250 x 600 mm	3,75 m <sup>2</sup>	12	45	2,25	<b>12 pal</b>	op aanvraag sur demande
	05EB100	100 mm*	1250 x 600 mm	3,00 m <sup>2</sup>	12	36	2,70		op aanvraag sur demande
	05EB120	120 mm*	1250 x 600 mm	2,25 m <sup>2</sup>	14	27	3,20		op aanvraag sur demande
	05EB160	160 mm	1250 x 600 mm	2,25 m <sup>2</sup>	10	22,5	4,55	<b>12 pal</b>	op aanvraag sur demande
	05EB180	180 mm	1250 x 600 mm	1,50 m <sup>2</sup>	14	21	5,10	<b>11 pal</b>	op aanvraag sur demande
	05EB200	200 mm	1250 x 600 mm	1,50 m <sup>2</sup>	12	18	5,70	<b>12 pal</b>	op aanvraag sur demande
	05EB220	220 mm	1250 x 600 mm	1,50 m <sup>2</sup>	12	18	6,25	<b>11 pal</b>	op aanvraag sur demande
	05EB240	240 mm	1250 x 600 mm	1,50 m <sup>2</sup>	10	15	6,85	<b>12 pal</b>	op aanvraag sur demande
	05EB260	260 mm	1250 x 600 mm	1,50 m <sup>2</sup>	10	15	7,40	<b>11 pal</b>	op aanvraag sur demande

## JACKODUR PLUS 300 STANDAARD SF

Jackodur PLUS 300 platen zijn uitgerust met een sponning rondom en hebben een glad extrusieverdicht oppervlak.

### JACKODUR PLUS 300 STANDARD SF

Les panneaux Jackodur Plus 300 sont lisses et sont pourvus de bords à battées.

$\lambda_D$ : 0,027 W/mK

	Referentie Référence	Dikte Epaisseur	Afmeting Dimensions	Colli Colis	St/pal Pcs/pal	m <sup>2</sup> /pal m <sup>2</sup> /pal	R <sub>D</sub> : m <sup>2</sup> K/W R <sub>D</sub> : m <sup>2</sup> K/W	MOQ QMC	Prijs/m <sup>2</sup> Prix/m <sup>2</sup>
	05C050	50 mm*	1250 x 600 mm	6,00 m <sup>2</sup>	12	72,00	1,85	<b>12 pal</b>	€ 20,09
	05C060	60 mm*	1250 x 600 mm	5,25 m <sup>2</sup>	12	63,00	2,20	<b>11 pal</b>	€ 24,10
	05C080	80 mm*	1250 x 600 mm	3,75 m <sup>2</sup>	12	45,00	2,95	<b>12 pal</b>	€ 29,85
	05C100	100 mm*	1250 x 600 mm	3,00 m <sup>2</sup>	12	36,00	3,70		€ 40,17
	05C120	120 mm*	1250 x 600 mm	2,25 m <sup>2</sup>	14	31,50	4,40		€ 50,28
	05C140	140 mm*	1250 x 600 mm	2,25 m <sup>2</sup>	12	27,00	5,15		€ 58,91
	05C160	160 mm*	1250 x 600 mm	2,25 m <sup>2</sup>	10	22,50	5,90		€ 67,29
	05C180	180 mm*	1250 x 600 mm	1,50 m <sup>2</sup>	14	21,00	6,65		€ 79,11
	05C200	200 mm*	1250 x 600 mm	1,50 m <sup>2</sup>	12	18,00	7,40		€ 87,87
	05C220	220 mm*	1250 x 600 mm	1,50 m <sup>2</sup>	12	18,00	8,10	<b>11 pal</b>	op aanvraag sur demande
	05C240	240 mm*	1250 x 600 mm	1,50 m <sup>2</sup>	10	15,00	8,85	<b>12 pal</b>	op aanvraag sur demande
	05C260	260 mm*	1250 x 600 mm	1,50 m <sup>2</sup>	10	15,00	9,60	<b>11 pal</b>	op aanvraag sur demande
	05C280	280 mm*	1250 x 600 mm	1,50 m <sup>2</sup>	10	15,00	10,35	<b>10 pal</b>	op aanvraag sur demande
	05C300	300 mm*	1250 x 600 mm	0,75 m <sup>2</sup>	18	13,50	11,10	<b>10 pal</b>	op aanvraag sur demande
	05C320	320 mm*	1250 x 600 mm	0,75 m <sup>2</sup>	16	12,00	11,85	<b>11 pal</b>	op aanvraag sur demande

\* Levertijd of minimum afname. \* Délai de livraison ou quantité minimale de commande.

Andere afmetingen en producten op aanvraag. Autres formats et produits sur demande.



### JACKODUR PLUS 300 GEFINEERD GL

Jackodur PLUS 300 platen zijn uitgerust met een sponning rondom en hebben een glad extrusieverdicht oppervlak.

### JACKODUR PLUS 300 STRUCTURE GL

Les panneaux Jackodur PLUS 300 structuré ont une surface gaufrée et sont pourvus de bords droits.

$\lambda_D$ : 0,027 W/mK

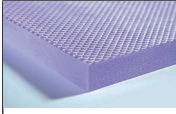
	Referentie Référence	Dikte Épaisseur	Afmeting Dimensions	Colli Colis	St/pal Pcs/pal	m <sup>2</sup> /pal m <sup>2</sup> /pal	R <sub>D</sub> : m <sup>2</sup> K/W R <sub>D</sub> : m <sup>2</sup> K/W	MOQ QMC	Prijs/m <sup>2</sup> Prix/m <sup>2</sup>
	05CW050	50 mm*	1250 x 600 mm	6,00 m <sup>2</sup>	12	72,00	1,85	<b>12 pal</b>	€ 20,06
	05CW060	60 mm*	1250 x 600 mm	5,25 m <sup>2</sup>	12	63,00	2,20	<b>11 pal</b>	€ 22,37
	05CW080	80 mm*	1250 x 600 mm	3,75 m <sup>2</sup>	12	45,00	2,95		€ 32,12
	05CW100	100 mm*	1250 x 600 mm	3,00 m <sup>2</sup>	12	36,00	3,70	<b>12 pal</b>	€ 37,84
	05CW120	120 mm*	1250 x 600 mm	2,25 m <sup>2</sup>	12	27,00	4,40		€ 50,23
	05CW140	140 mm*	1250 x 600 mm	2,25 m <sup>2</sup>	12	27,00	5,15	<b>11 pal</b>	€ 58,87
	05CW160	160 mm*	1250 x 600 mm	2,25 m <sup>2</sup>	10	22,50	5,90	<b>12 pal</b>	€ 67,22
	05CW180	180 mm*	1250 x 600 mm	1,50 m <sup>2</sup>	14	21,00	6,65	<b>11 pal</b>	€ 79,02
	05CW200	200 mm*	1250 x 600 mm	1,50 m <sup>2</sup>	12	18,00	7,40	<b>12 pal</b>	€ 87,77

### JACKOBOARD PLANO

Jackoboard platen hebben een kern van geëxtrudeerd polystyreen en hebben aan beide kanten een deklaag met een gemodificeerde mortellaag en glasvlies. Deze zijn geschikt voor niet dragende wanden die meteen kan betegeld worden.

### JACKOBOARD PLANO

Les panneaux Jackoboard ont un noyau de polystyrène extrudé et sont revêtus des deux côtés d'une couche de mortier et d'un tissu de fibre de verre. Élément de montage pour des murs non-portants, prêt à recevoir du carrelage.

60 mm:  $\lambda_D$ : 0,036 W/mK

180 mm:  $\lambda_D$ : 0,037 W/mK

	Referentie Référence	Dikte Épaisseur	Afmeting Dimensions	Colli Colis	St/pal Pcs/pal	m <sup>2</sup> /pal m <sup>2</sup> /pal	R <sub>D</sub> : m <sup>2</sup> K/W R <sub>D</sub> : m <sup>2</sup> K/W	Prijs/m <sup>2</sup> Prix/m <sup>2</sup>
	05H0	4 mm	1300 x 600 mm	per stuk par pièce	140	109,20	0,12	€ 28,27
	05H1	6 mm	1300 x 600 mm	per stuk par pièce	140	109,20	0,18	€ 28,27
	05H2	10 mm	1300 x 600 mm	per stuk par pièce	100	78,00	0,29	€ 28,63
	05H36	12,5 mm	1300 x 600 mm	per stuk par pièce	100	78,00	0,29	€ 31,30
	05H3	10 mm	2600 x 600 mm	per stuk par pièce	50	78,00	0,29	€ 28,63
	05H35	12,5 mm	2600 x 600 mm	per stuk par pièce	50	78,00	0,29	€ 31,30
	05H4	20 mm	2600 x 600 mm	per stuk par pièce	50	78,00	0,59	€ 30,28
	05H5	30 mm	2600 x 600 mm	per stuk par pièce	36	56,16	0,88	€ 34,40
	05H6	40 mm	2600 x 600 mm	per stuk par pièce	36	56,16	1,18	€ 37,27
	05H7	50 mm	2600 x 600 mm	per stuk par pièce	26	40,56	1,47	€ 41,34
	05H8	60 mm	2600 x 600 mm	per stuk par pièce	18	28,08	1,76	€ 61,84
	05H9	80 mm	2600 x 600 mm	per stuk par pièce	16	24,96	2,29	€ 70,20

\* Levertijd of minimum afname. \* Délai de livraison ou quantité minimale de commande.

Andere afmetingen en producten op aanvraag. Autres formats et produits sur demande.

## GEËXPANDEERD POLYSTYREEN

Afhankelijk van de dichtheid wordt geëxpandeerd polystyreen zowel als vloer, plat dak, spouw en plafondisolatie gebruikt. EPS is een zeer lichte isolatieplaat die ongevoelig is voor vocht, grondwater-neutraal is en volledig recycleerbaar.

### POLYSTYRÈNE EXPANSÉ

*En fonction de la densité du polystyrène expansé le produit peut être utilisé en sol, en toiture plate, pour les murs creux ou comme isolation de plafonds. L'EPS est un panneau d'isolation très léger qui n'absorbe pratiquement pas d'humidité et qui est intégralement recyclable.*

	Referentie Référence	Dikte Épaisseur	Afmeting Dimensions	St/pal Pcs/pal	m <sup>2</sup> /pal m <sup>2</sup> /pal	MOQ QMC	Prijs/m <sup>2</sup> Prix/m <sup>2</sup>
EPS 60 PS 15	04ASE15020	20 mm	2000 x 1000 mm	30	60	<b>1 pal</b>	€ 6,23
	04ASE15030	30 mm	2000 x 1000 mm	20	40	<b>1 pal</b>	€ 9,35
	04ASE15040	40 mm	2000 x 1000 mm	15	30	<b>1 pal</b>	€ 12,43
	04ASE15050	50 mm	2000 x 1000 mm	12	24	<b>1 pal</b>	€ 15,54
	04ASE15060	60 mm	2000 x 1000 mm	10	20	<b>1 pal</b>	€ 18,67
	04ASE15080	80 mm	2000 x 1000 mm	7	14	<b>1 pal</b>	€ 24,86
	04ASE15090	90 mm	2000 x 1000 mm	5	10	<b>1 pal</b>	€ 27,94
	04ASE15100	100 mm	2000 x 1000 mm	6	12	<b>1 pal</b>	€ 31,04
EPS 150 PS 25	04ASE25020	20 mm	2000 x 1000 mm	30	60	<b>1 pal</b>	€ 9,36
	04ASE25030	30 mm	2000 x 1000 mm	20	40	<b>1 pal</b>	€ 14,11
	04ASE25040	40 mm	2000 x 1000 mm	15	30	<b>1 pal</b>	€ 18,77
	04ASE25050	50 mm	2000 x 1000 mm	9	18	<b>1 pal</b>	€ 23,47
	04ASE25060	60 mm	2000 x 1000 mm	8	16	<b>1 pal</b>	€ 28,12
	04ASE25080	80 mm	2000 x 1000 mm	7	14	<b>1 pal</b>	€ 37,53
	04ASE25090	90 mm	2000 x 1000 mm	6	12	<b>1 pal</b>	€ 42,23
	04ASE25100	100 mm	2000 x 1000 mm	6	12	<b>1 pal</b>	€ 46,89
EPS 200 PS 30	04ASE30020	20 mm	2000 x 1000 mm	24	48	<b>1 pal</b>	€ 11,15
	04ASE30030	30 mm	2000 x 1000 mm	16	32	<b>1 pal</b>	€ 16,81
	04ASE30040	40 mm	2000 x 1000 mm	15	30	<b>1 pal</b>	€ 22,35
	04ASE30050	50 mm	2000 x 1000 mm	12	24	<b>1 pal</b>	€ 27,97
	04ASE30060	60 mm	2000 x 1000 mm	10	20	<b>1 pal</b>	€ 33,54
	04ASE30080	80 mm	2000 x 1000 mm	7	14	<b>1 pal</b>	€ 44,74
	04ASE30090	90 mm	2000 x 1000 mm	5	10	<b>1 pal</b>	€ 50,35
	04ASE30100	100 mm	2000 x 1000 mm	4	8	<b>1 pal</b>	€ 55,94

## GEËXPANDEERD POLYSTYREEN ECO GRIJS

EPS ECO grijs is ontwikkeld voor buitengevelisolatie waarna deze verder afgewerkt wordt met een gewapende pleister. Om de hechting tussen de platen en de pleister te verzekeren, kunnen deze een gegroefd oppervlak hebben.

## POLYSTYRÈNE EXPANSÉ ECO GRIS

L'ECO EPS gris est conçu pour l'isolation des murs par l'extérieur, une fois collé et fixé mécaniquement, le polystyrène est recouvert d'un enduit de ciment renforcé d'un treillis d'armature.

$\lambda_D$ : 0,031 W/mK

	Referentie Référence	Dikte Épaisseur	Afmeting Dimensions	St/pal Pcs/pal	St/pal pcs/pal	$R_D$ $R_D$	MOQ QMC	Prijs/m <sup>2</sup> Prix/m <sup>2</sup>
EPS 60 ECO	04H60ECOGR30	30 mm	1000 x 500 mm	16	160	0,95	<b>1 pal</b>	OA
	04H60ECOGR40	40 mm	1000 x 500 mm	12	120	1,25	<b>1 pal</b>	OA
	04H60ECOGR50	50 mm	1000 x 500 mm	9	90	1,60	<b>1 pal</b>	OA
	04H60ECOGR60	60 mm	1000 x 500 mm	8	80	1,90	<b>1 pal</b>	OA
	04H60ECOGR80	80 mm	1000 x 500 mm	6	60	2,55	<b>1 pal</b>	OA
	04H60ECOGR100	100 mm	1000 x 500 mm	4	40	3,20	<b>1 pal</b>	OA
	04H60ECOGR120	120 mm	1000 x 500 mm	4	40	3,85	<b>1 pal</b>	OA
	04H60ECOGR140	140 mm	1000 x 500 mm	3	30	4,50	<b>1 pal</b>	OA
	04H60ECOGR160	160 mm	1000 x 500 mm	3	30	5,15	<b>1 pal</b>	OA
	04H60ECOGR180	180 mm	1000 x 500 mm	2	20	5,80	<b>1 pal</b>	OA
	04H60ECOGR200	200 mm	1000 x 500 mm	2	20	6,45	<b>1 pal</b>	OA

Minimum afname: 15 m<sup>3</sup> Andere afmetingen op aanvraag.

Achat minimal: 15 m<sup>3</sup>. Autres formats et produits sur demande.





ISOLATIE ISOLATION

01/04/24

### VERMICULIET

- akoestische en thermische isolatie
- onbrandbaar (A1)
- ecologisch en niet toxisch
- rotvrij
- handig in gebruik en licht in gewicht

### VERMICULITE

- *très performant au niveau acoustique et thermique*
- *inflammable (A1)*
- *écologique et non toxique*
- *imputrescible*
- *pratique à utiliser et poids léger*

	Referentie Référence	Inhoud Contenu	Gewicht Poids	1 zak/m <sup>2</sup> 1 sac/m <sup>2</sup>	Zak/pal sacs/pal	Prijs/zak Prix/sac
	28AVC3	100 l	9 kg	10 cm	33	€ 32,45



## TUBOLIT DG SLANGEN ZELFKLEVEND

Flexibel, geëxtrudeerd isolatiemateriaal met een gesloten celstructuur om warmteverliezen en geluid bij verwarmings- en sanitaire installaties te reduceren.

## TUBOLIT DG TUBES AUTO-ADHÉSIFS

Isolant extrudé à cellules fermées, flexible, permettant de réduire les pertes de chaleur et de diminuer le bruit des installations de chauffage et de la plomberie.

$\lambda_D$ : 0,027 W/mK



Referentie Référence	Binnen Ø Ø intérieur	Dikte materiaal Epaisseur mat.	Lengte Longueur	lm/colli mct/colli	Prijs/lm Prix/mct
22DA09022	22 mm	9 mm	2000 mm	178	€ 3,72
22DA09028	28 mm	9 mm	2000 mm	130	€ 4,13
22DA09035	35 mm	9 mm	2000 mm	96	€ 4,73
22DA09042	42 mm	9 mm	2000 mm	72	€ 5,64
22DA09048	48 mm	9 mm	2000 mm	70	€ 5,79
22DA09054	54 mm	9 mm	2000 mm	58	€ 6,52
22DA09060	60 mm	9 mm	2000 mm	48	€ 6,71
22DA13022	22 mm	13 mm	2000 mm	128	€ 4,14
22DA13028	28 mm	13 mm	2000 mm	98	€ 4,21
22DA13035	35 mm	13 mm	2000 mm	84	€ 5,45
22DA13042	42 mm	13 mm	2000 mm	60	€ 6,18
22DA13048	48 mm	13 mm	2000 mm	52	€ 6,87
22DA13054	54 mm	13 mm	2000 mm	46	€ 7,59
22DA13060	60 mm	13 mm	2000 mm	38	€ 7,98
22DA20022	22 mm	20 mm	2000 mm	80	€ 7,29
22DA20028	28 mm	20 mm	2000 mm	68	€ 8,86
22DA20035	35 mm	20 mm	2000 mm	50	€ 10,22
22DA20042	42 mm	20 mm	2000 mm	44	€ 11,45
22DA20048	48 mm	20 mm	2000 mm	40	€ 13,60
22DA20054	54 mm	20 mm	2000 mm	32	€ 14,55
22DA20060	60 mm	20 mm	2000 mm	28	€ 14,92

## Isolatie toebehoren Accessoires isolation

### ALU TAPE COROPLAST

Aluminium kleefband van soepel alufolie belijmd met een zeer agressieve "Cold Weather" acrylkleeflaag, die extreme condities aankan.

### ALU TAPE COROPLAST

*Bande auto-collante en aluminium souple pourvue d'une couche de colle agressive type "Cold Weather" pour conditions extrêmes.*

	Referentie Référence	D alufilm Ep film	Lengte/rl Longueur/rl	Breedte Largeur	St/doos Pcs/bte	Prijs/st Prix/pc
	28AATC050	30 µ	50 m	50 mm	24	€ 7,30
	28AATC075	30 µ	50 m	75 mm	16	€ 10,96
	28AATC100	30 µ	50 m	100 mm	12	€ 14,61

### ALU TAPE NORMAL ALU TAPE NORMAL

	Referentie Référence	D alufilm Ep film	Lengte/rl Longueur/rl	Breedte Largeur	St/doos Pcs/bte	Prijs/st Prix/pc
	10AAU050	30 µ	50 m	50 mm	24	€ 4,15
	10AAU075	30 µ	50 m	75 mm	16	€ 6,84
	10AAU100	30 µ	50 m	100 mm	12	€ 8,39

### ISOFIT LIJM

De nieuwe generatie contactlijm ontwikkeld voor het verlijmen van thermische isolatiematerialen voor HVAC-, industriële toepassingen.

### ISOFIT COLLE

*La nouvelle génération de colle de contact pour le collage de matériaux d'isolation thermique pour les applications de HVAC, industrielles.*

	Referentie Référence	Type Type	Prijs/st Prix/pc
	28AFS122	tank réservoir 22l	€ 323,00
	28AFS1	aérosol 500 ml	€ 7,78

## Isolatie toebehoren Accessoires isolation

### DAMPSCHEMFOLIE

#### PARE-VAPEUR

	Referentie Référence	Type Type	Kleur Couleur	Afmeting Dimensions	Prijs/m <sup>2</sup> Prix/m <sup>2</sup>
	AI3DAMPA1	A1/B noflam 180 μ	wit blanc	2 x 25m	€ 1,52
	AI3DAMPB2	B2/E 200 μ	blauw bleu	2 x 50 m	€ 1,23

### ALU TAPE LIGHT

#### ALU TAPE LIGHT

	Referentie Référence	D alufilm Ep film	Lengte/rl Longueur	Breedte Largeur	St/doos Pcs/bte	Prijs/st Prix/pc
	AI3ALUTAPE50LIGH	25 μ	50 m	50 mm	24	€ 3,83
	AI3ALUTAPE75LIGH	25 μ	50 m	75 mm	16	€ 5,78
	AI3ALUTAPE100LIG	25 μ	50 m	100 mm	12	€ 7,70

### ISOLATIEPLUG MET KUNSTOF NAGEL

#### CHEVILLE D'ISOLATION AVEC CLOU PLASTIQUE

	Referentie Référence	Type Type	St/zak Pcs/sac	Prijs/zak Prix/sac
	AI3ISOPLUG90	90 mm	250	€ 45,50
	AI3ISOPLUG120	120 mm	250	€ 48,68
	AI3ISOPLUG140	140 mm	250	€ 61,30
	AI3ISOPLUG160	160 mm	250	€ 66,05
	AI3ISOPLUG180	180 mm	250	€ 70,32
	AI3ISOPLUG200	200 mm	250	€ 77,45
	AI3ISOPLUG220	220 mm	250	€ 86,38





## RUWBOUW GROS ŒUVRE

<b>Chapenet en chapedraad</b> <i>Treillis et grilles pour chape</i>	<b>96</b>
<b>Prefab bewapening Fisufor</b> <i>Armature préfabriquée Fisufor</i>	<b>98</b>
<b>Noppenfolie</b> <i>Membrane alvéolaire</i>	<b>99</b>
<b>DPC-folie</b> <i>Bandes DPC</i>	<b>100</b>
<b>Black varnish</b> <i>Black varnish</i>	<b>101</b>
<b>Akoestische ontkoppeling</b> <i>Bandes acoustiques</i>	<b>102</b>
<b>Randisolatie</b> <i>Isolation périphérique</i>	<b>103</b>
<b>Aardingskabel</b> <i>Boucle de terre</i>	<b>105</b>



## Chapenet en chapedraad

Het gebruik van netwapening in de industrie stijgt continu, vooral in de bouwsector. Alle chapes geplaatst op isolerende onderlagen moeten worden voorzien van een extra bewapening.

## Treillis et grilles pour chape

L'usage de grilles et treillis dans l'industrie et spécialement dans la construction augmente constamment. Toutes les chapes doivent être pourvue d'une armature de renforcement.

### CHAPENET IN VERZINKT STAAL TREILLIS EN ACIER GALVANISE

	Referentie Référence	Afmeting Dimensions	Mazen Maille	Dikte Epaisseur	St/pal Pcs/pal	Prijs Prix
	FD1CH1,6	1 x 2 m	50/50 mm	1,6 mm	700	dagprijs prix/jour
	FD1CH1,7	1 x 2 m	50/50 mm	1,7 mm	700	dagprijs prix/jour
	FD1CH1,8	1 x 2 m	50/50 mm	1,8 mm	600	dagprijs prix/jour
	FD1CH2,0	1 x 2 m	50/50 mm	2,0 mm	600	dagprijs prix/jour
	FD1CH3,0	1 x 2 m	75/75 mm	3,0 mm	380	dagprijs prix/jour

### CHAPEDRAAD IN VERZINKT STAAL GRILLES POUR CHAPE EN ACIER GALVANISE

	Referentie Référence	Afmeting Dimensions	Mazen Maille	Dikte Epaisseur	St/pal Pcs/pal	Prijs Prix
	FD1CH38G	1 x 50 m	38/38 mm	1 mm	24	dagprijs prix/jour



## Finet chapenet glasvezel

- Verknipbaar op maat met schaar of mes, minder afval
- Geen bindlassen nodig om de netten te verweven.
- Kan niet roesten of rotten
- Betere weerstand tegen impact en hogere trekweerstand

## Finet treillis fibre de verre

- Peut être coupé coupé sur mesure avec un couteau/ciseaux, moins de déchets
- Plus besoin de liasses à ligaturer.
- Ne rouille pas.
- Plus haute résistance aux impacts et à la traction.

	Referentie Référence	Afmeting Dimensions	Mazen Maille	Dikte Epaisseur	St/pal Pcs/pal	MOQ QMC	Prijs/st Prix/pc
	BF4FIBANET50	1 x 50 m	40/40 mm	160 gr/m <sup>2</sup>	28	<b>1 pal</b>	€ 102,50

## Fisufor Fisufor

FISUFOR is een prefab wapening die bestaat uit twee evenwijdige staaldraden die verbonden worden door middel van een centrale draad, bevestigd in een gebogen structuur. Hij draagt een CE-markering en voldoet aan de vereisten conform EN 845-3. Deze wapening wordt geplaatst in de metsellagen van een gebouw waardoor de weerstand ervan stijgt. Het staal dat gebruikt wordt voor de vervaardiging van FISUFOR voldoet aan de specificaties van EN 10020.

FISUFOR est une armature préfabriquée, formée par deux fils de fer parallèles unis par un fil de fer central, formant ainsi une structure à treillis. Il porte la marque CE et est conforme aux exigences de la norme EN 845-3. Cette structure se place sur les liants entre chaque couche de maçonnerie, ce qui renforce la résistance de cette dernière. L'acier utilisé lors de la fabrication est conforme aux spécifications du type EN 10020.

### FISUFOR G / GALVA 60 gr/m<sup>2</sup> ZINC COATING FISUFOR G / GALVA 60 gr/m<sup>2</sup> COATING ZINC

	Referentie	Lengte	Breedte	Ø B mm	Ø C mm	St/pak	Pak/pal	St/pal	Prijs/st
	Référence	Longueur	Largeur	Ø B mm	Ø C mm	Pcs/paq	Paq/pal	Pcs/pal	Prix/pc
	FE1FISUG50	3050 mm	50 mm	3,7 mm	3 mm	25	40	1300	€ 2,01
	FE1FISUG100	3050 mm	150 mm	3,7 mm	3 mm	25	40	1300	€ 2,01
	FE1FISUG150	3050 mm	200 mm	3,7 mm	3 mm	25	40	1300	€ 2,01

### FISUFOR I / INOX FISUFOR I / INOX

	Referentie	Lengte	Breedte	Ø B mm	Ø C mm	St/pak	Pak/pal	St/pal	Prijs/st
	Référence	Longueur	Largeur	Ø B mm	Ø C mm	Pcs/paq	Paq/pal	Pcs/pal	Prix/pc
	FE1FISUI50	3050 mm	50 mm	4 mm	3,7 mm	25	52	1300	dagprijs prix/jour
	FE1FISUI100	3050 mm	100 mm	4 mm	3,7 mm	25	52	1300	dagprijs prix/jour
	FE1FISUI150	3050 mm	150 mm	4 mm	3,7 mm	25	52	1300	dagprijs prix/jour
	FE1FISUI200	3050 mm	200 mm	4 mm	3,7 mm	25	52	1300	dagprijs prix/jour
	FE1FISUI200-5	3050 mm	200 mm*	5 mm	3,7 mm	25	52	1300	dagprijs prix/jour

\* op aanvraag

\* sur demande

### FISUFOR PLAT FISUFOR PLAT

	Referentie	Lengte	Breedte	St/pak	Pak/pal	Prijs/st
	Référence	Longueur	Largeur	Pcs/paq	Paq/pal	Prix/pc
	FE1FISUPL40	3050 mm	40 mm	25	40	€ 2,83
	FE1FISUPL90	3050 mm	90 mm	25	40	€ 2,90
	FE1FISUPL140	3050 mm	140 mm	25	40	€ 2,97
	FE1FISUPL190	3050 mm	190 mm	25	40	€ 3,06

## Noppenfolie

Toepassingen:

- bescherming van funderingsmuren
- bescherming tegen opkomend vocht
- isolatie voor bekisting
- tussen muren
- als onderlaag bij ingesloten tuinen

Eigenschappen:

- hoge dichtheid polyethyleen (HDPE)
- geluidsisolatie onder de vloer
- drukvastheid:  $\pm 250 \text{ kN/m}^2$
- noppenhoogte:  $\pm 8 \text{ mm}$
- noppenaantal:  $1860 \text{ st/m}^2$
- luchtvolume tussen de noppen:  $\pm 5,3 \text{ l/m}^2$
- drainage vermogen:  $4,6 \text{ l/m}^2$
- beschermen tegen UV: temp. van  $-40 \text{ }^\circ\text{C}$  tot  $+80 \text{ }^\circ\text{C}$
- brandklasse B2, volgens DIN 4 102

## Membrane alvéolaire

Applications:

- protection des murs de fondations
- barrière isolante au niveau du coffrage
- barrière entre murs
- protection des chapes imperméables contre la nappe phréatique

Caractéristiques:

- polyéthylène haute densité (PEHD)
- barrière phono-isolante sur les sols
- résistance à la compression:  $\pm 250 \text{ kN/m}^2$
- hauteur des excroissances:  $\pm 8 \text{ mm}$
- quantité des excroissances:  $1860 \text{ pc/m}^2$
- volume d'air entre les excroissances:  $\pm 5,3 \text{ l/m}^2$
- capacité de drainage:  $4,6 \text{ l/m}^2$
- protéger contre rayons UV: résistance à  $-40 \text{ }^\circ\text{C}$  /  $+80 \text{ }^\circ\text{C}$
- résistance au feu B2, selon DIN 4 102

### NOPPENFOLIE MEMBRANE ALVEOLAIRE

	Referentie Référence	Drukvastheid Résistance	Lengte Longueur	Breedte Largeur	m <sup>2</sup> /rl m <sup>2</sup> /rl	St/pal Pcs/pal	Prijs/m <sup>2</sup> Prix/m <sup>2</sup>
	CH1NOP10	250 kN/m <sup>2</sup>	20 m	1,0 m	20	24	€ 2,61
	CH1NOP15	250 kN/m <sup>2</sup>	20 m	1,5 m	30	12	€ 2,61
	CH1NOP20	250 kN/m <sup>2</sup>	20 m	2,0 m	40	12	€ 2,61
	CH1NOP25	250 kN/m <sup>2</sup>	20 m	2,5 m	50	12	€ 2,61

### NOPPENFOLIE MET GRIJS POLYPROPYLEEN FILTERVLIES

MEMBRANE ALVEOLAIRE AVEC UN GEOTEXIEL POLYPROPYLENE GRIS

	Referentie Référence	Drukvastheid Résistance	Lengte Longueur	Breedte Largeur	m <sup>2</sup> /rl m <sup>2</sup> /rl	St/pal Pcs/pal	Prijs/m <sup>2</sup> Prix/m <sup>2</sup>
	CH1NOPV20	250 kN/m <sup>2</sup>	20 m	2,0 m	40	6	€ 7,34

### AFWERKINGSPROFIEL PROFILES D'ETANCHEITE

	Referentie Référence	Lengte Longueur	St/pak Pcs/bte	Prijs/st Prix/pc
	CH1NOPPROF	2 m	20	€6,79

### NOP RONDELLES

	Referentie Référence	St/pak Pcs/bte	Prijs/doos Prix/bte
	CH1NOPNOP	250	€ 12,75

### STALEN NAGEL CLOUS ACIER

	Referentie Référence	St/doos Pcs/bte	Prijs/doos Prix/bte
	CH1NOPNAGEL	250	€ 45,81



## DPC-folie

DPC-folie is een vochtkerende folie voor afdichtingen in bouwconstructies. Deze is rottingsvrij, niet giftig en ondoorlaatbaar voor water en aantasting door de zich in het water bevindende zuren.

Gepersonaliseerde bedrukking mogelijk vanaf 10 pallets.

## Bandes DPC

Film imperméable pour la construction. Ces bandes ne sont pas toxiques et ne sont pas dégradées par les acides de l'eau. Impression personnalisée possible à partir de 10 palettes.

	Referentie Référence	Dikte Epaisseur	Lengte Longueur	Breedte Largeur	m <sup>2</sup> /rl m <sup>2</sup> /rl	Gewicht Poids	St/zak Pcs/sac	St/pal Pcs/pal	Prijs/m <sup>2</sup> Prix/m <sup>2</sup>
	CE1DPC30M10	400μ	30 m	100 mm	3,00	370 gr/m <sup>2</sup>	9	378	€ 1,19
	CE1DPC30M15	400μ	30 m	150 mm	4,50	370 gr/m <sup>2</sup>	6	252	€ 1,19
	CE1DPC30M20	400μ	30 m	200 mm	6,00	370 gr/m <sup>2</sup>	6	252	€ 1,19
	CE1DPC30M30	400μ	30 m	300 mm	9,00	370 gr/m <sup>2</sup>	3	126	€ 1,19
	CE1DPC30M40	400μ	30 m	400 mm	12,00	370 gr/m <sup>2</sup>	3	126	€ 1,19
	CE1DPC30M45	400μ	30 m	450 mm	13,50	370 gr/m <sup>2</sup>	2	84	€ 1,19
	CE1DPC30M50	400μ	30 m	500 mm	15,00	370 gr/m <sup>2</sup>	2	84	€ 1,19
	CE1DPC30M60	400μ	30 m	600 mm	18,00	370 gr/m <sup>2</sup>	2	84	€ 1,19
	CE1DPC30M90	400μ	30 m	900 mm	27,00	370 gr/m <sup>2</sup>	1	42	€ 1,19
	CE1DPC30M100	400μ	30 m	1000 mm	30,00	370 gr/m <sup>2</sup>	1	42	€ 1,19
	CE1DPC30M120	400μ	30 m	1200 mm	36,00	370 gr/m <sup>2</sup>	1	42	€ 1,19

### DPC-ROLLEN: 50 M BANDES DPC: 50M

	Referentie Référence	Dikte Epaisseur	Lengte Longueur	Breedte Largeur	m <sup>2</sup> /rl m <sup>2</sup> /rl	Gewicht Poids	St/zak Pcs/sac	St/pal Pcs/pal	Prijs/m <sup>2</sup> Prix/m <sup>2</sup>
	CE1DPC50M10	400μ	50 m	100 mm	5,00	370 gr/m <sup>2</sup>	9	216	€ 1,19
	CE1DPC50M15	400μ	50 m	150 mm	7,50	370 gr/m <sup>2</sup>	6	144	€ 1,19
	CE1DPC50M20	400μ	50 m	200 mm	10,00	370 gr/m <sup>2</sup>	6	144	€ 1,19
	CE1DPC50M30	400μ	50 m	300 mm	15,00	370 gr/m <sup>2</sup>	3	72	€ 1,19
	CE1DPC50M40	400μ	50 m	400 mm	20,00	370 gr/m <sup>2</sup>	3	72	€ 1,19
	CE1DPC50M45	400μ	50 m	450 mm	22,50	370 gr/m <sup>2</sup>	2	48	€ 1,19
	CE1DPC50M50	400μ	50 m	500 mm	25,00	370 gr/m <sup>2</sup>	2	48	€ 1,19
	CE1DPC50M60	400μ	50 m	600 mm	30,00	370 gr/m <sup>2</sup>	2	48	€ 1,19
	CE1DPC50M90	400μ	50 m	900 mm	45,00	370 gr/m <sup>2</sup>	2	24	€ 1,19
	CE1DPC50M100	400μ	50 m	1000 mm	50,00	370 gr/m <sup>2</sup>	1	24	€ 1,19
	CE1DPC50M120	400μ	50 m	1200 mm	60,00	370 gr/m <sup>2</sup>	1	24	€ 1,19

### BINNENHOEK COIN INTERIEUR

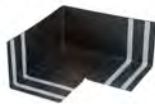
	Referentie Référence	Binnen Intérieur	Prijs/st Prix/pc
	CE1DPCBINNEN	x	€ 23,65

### BUITENHOEK COIN EXTERIEUR

	Referentie Référence	Buiten Extérieur	Prijs/st Prix/pc
	CE1DPCBUITEN	x	€ 21,45

## Black varnish

Isolerende verf op bitumenbasis tegen vochtigheid.

### Black varnish

Peinture isolante à base de bitume, contre l'humidité.

	Referentie Référence	Inhoud Contenu	St/pal Pcs/pal	Prijs/l Prix/l
	FL1BLACK5	5 l	120	€ 9,33
	FL1BLACK25	25 l	22	€ 7,34

## Akoestische ontkoppeling Bandes acoustiques

### AKOESTRIP 730: niet-dragende en dragende wanden

Akoestische rubber strips op stroken van 10 mm dikte. Vezels en granulaten uit SBR-rubber gebonden met PU-lijm. De dichtheid is 730 kg/m<sup>3</sup>, de hardheid van het rubber is Shore A40.

Aanbevolen belasting tot 1,20 Mpa - max belasting tot 8 Mpa.

### AKOESTRIP 730: murs non-porteurs et murs porteurs

Bandes acoustiques composées de fibres et de granulés de caoutchouc SBR-agglomérés avec une colle polyuréthane. Densité 730 kg/m<sup>3</sup>, dureté Shore A40. Plaque de charge 1,20 Mpa - charge maximale 8 Mpa.

	Referentie	Dikte	Lengte	Breedte	St/pal	Prijs/lm
	Référence	Épaisseur	Longueur	Largeur	Pcs/pal	Prix/mct
	CJ1AKOE9	10 mm	6 m	90 mm	110	€ 3,95
	CJ1AKOE10	10 mm	6 m	100 mm	110	€ 3,95
	CJ1AKOE14	10 mm	6 m	140 mm	77	€ 5,98
	CJ1AKOE15	10 mm	6 m	150 mm	77	€ 5,98
	CJ1AKOE20	10 mm	6 m	200 mm	55	€ 7,62

### MS-R2: niet-dragende wanden, gipsblokken, cellenbeton

Akoestische kurk-polyurethaan strips op stroken van 10 mm dikte met een soortelijk gewicht van 250 kg/m<sup>3</sup>.

Toepassingen bij niet-dragende wanden - aanbevolen belasting 0,1 tot 0,43 Mpa - max belasting tot 1,25 Mpa.

### MS-R2: murs non-porteurs, désolarisation, blocs de plâtre et en béton cellulaire

Bandes acoustiques composées de fibres et de granulés de caoutchouc SBR agglomérés avec une colle polyuréthane. Densité 730 kg/m<sup>3</sup>, dureté Shore A40.

	Referentie	Dikte	Lengte	Breedte	St/pal	Prijs/lm
	Référence	Épaisseur	Longueur	Largeur	Pcs/pal	Prix/mct
	CJ1AKOEMS10	10 mm	10 m	100 mm	48	€ 4,57

### MS-RO: dragende wanden

Akoestische kurk-polyurethaan strips op stroken van 10 mm dikte met een soortelijk gewicht van 600 kg/m<sup>3</sup>.

Aanbevolen belasting 0,3 tot 1,40 Mpa - max. belasting tot 8 Mpa.

### MS-RO: murs porteurs

Bandes acoustiques composées de liège - de polyuréthane et de granules d'une épaisseur de 10 mm. Densité 250 kg/m<sup>3</sup>.

	Referentie	Dikte	Lengte	Breedte	St/pal	Prijs/lm
	Référence	Épaisseur	Longueur	Largeur	Pcs/pal	Prix/mct
	CJ1AKOEMSRO10	10 mm	10 m	100 mm	81	€ 5,47
	CJ1AKOEMSRO15	10 mm	10 m	150 mm	54	€ 9,11
	CJ1AKOEMSRO20	10 mm	10 m	200 mm	36	€ 12,73

### AKOESTICORK: onder laminaat, tegels

Onderlaag van geagglomererde kurk en gerecycled rubber, ideaal voor contactgeluid- en thermische isolatie.

### AKOESTICORK: sous laminé et carrelages

Sous-couche composée de liège et de caoutchouc recyclé. Isolation idéale bruits de contact et comme isolant thermique.

	Referentie	Dikte	Lengte	Breedte	St/pal	Prijs/lm
	Référence	Épaisseur	Longueur	Largeur	Pcs/pal	Prix/mct
	CJ1AKOECORK3	3 mm	10 m	100 mm	25	€ 6,67

Technische fiche terug te vinden op [www.crosslink.be/nl/downloads](http://www.crosslink.be/nl/downloads)

Fiche technique sur [www.crosslink.be](http://www.crosslink.be)

## Randisolatie *Isolation périphérique*

### RANDISOLATIE BLAUW tussen dekvloer en muur

Deze rollen worden gebruikt als contact geluidsisolatie, uitzettingsvoeg tussen de dekvloer en muur. Randisolatie wordt geplaatst tussen de chape en muur, maar steekt 20 mm boven de vloerafwerking uit. De randstroken voorkomen contactgeluid via de muren en zijn ook geschikt als dilatatievoeg.

### RELEVE DE PLINTHE BLUE entre mur et chape

Ces rouleaux sont utilisés comme isolation contre les bruits d'impact dans la construction des sols flottants et comme joint de dilatation entre le mur et la chape.

Les relevés de plinthe sont placés entre le mur et la chape mais dépassent de 20 mm le niveau du sol fini. Les rouleaux évitent le transport des bruits d'impact et sont des joints de dilatation parfaits.

	Referentie Référence	Dikte Épaisseur	Hoogte Hauteur	Lengte Longueur	St/zak Pcs/sac	Prijs/rl Prix/rl
	03AB5101	5 mm	100 mm	100 m	15	€ 17,34
	03AB5151	5 mm	150 mm	100 m	10	€ 26,03
	03AB5201	5 mm	200 mm	100 m	7	€ 34,71



**RANDISOLATIE WIT tussen dekvloer en muur**

Deze rollen worden gebruikt als contact geluidsisolatie, uitzettingsvoeg tussen de dekvloer en muur. Randisolatie wordt geplaatst tussen de chape en muur, maar steekt 20 mm boven de vloerafwerking uit. De randstroken voorkomen contactgeluid via de muren en zijn ook geschikt als dilatatievoeg.

**RELEVE DE PLINTHE BLANC entre mur et chape**

Ces rouleaux sont utilisés comme isolation contre les bruits d'impact dans la construction des sols flottants et comme joint de dilatation entre le mur et la chape.

Les relevés de plinthe sont placés entre le mur et la chape mais dépassent de 20 mm le niveau du sol fini. Les rouleaux évitent le transport des bruits d'impact et sont des joints de dilatation parfaits.

	Referentie Référence	Dikte Épaisseur	Hoogte Hauteur	Lengte Longueur	St/zak Pcs/sac	Prijs/rl Prix/rl
	AG1RAND10wit	5 mm	100 mm	100 m	12	€ 20,49
	AG1RAND15wit	5 mm	150 mm	100 m	8	€ 30,76
	AG1RAND20wit	5 mm	200 mm	100 m	6	€ 40,99

## Aardingskabel Boucle de terre

Aardingskabel bestaat uit een kopergeleider van 35 mm<sup>2</sup> omhuld door een loodmantel.

La boucle de terre consiste en un fil de cuivre de 35 mm<sup>2</sup> enrobé d'un manteau de plomb.

### VERSNIEDEN A LA DECOUPE

Referentie Référence	Lengte Longueur	Prijs/lm Prix/mct
FB1AARD40	40 m	dagprijs prix du jour
FB1AARD45	45 m	dagprijs prix du jour
FB1AARD50	50 m	dagprijs prix du jour
FB1AARD55	55 m	dagprijs prix du jour
FB1AARD60	60 m	dagprijs prix du jour
FB1AARD65	65 m	dagprijs prix du jour
FB1AARD70	70 m	dagprijs prix du jour
FB1AARD75	75 m	dagprijs prix du jour
FB1AARD80	80 m	dagprijs prix du jour
FB1AARD85	85 m	dagprijs prix du jour
FB1AARD90	90 m	dagprijs prix du jour

### BOBIJN BOBINE

	Referentie Référence	Prijs/lm Prix/mct
	FB1AARD500	dagprijs prix du jour

### KLEM RACCORD

	Referentie Référence	Prijs/st Prix/pc
	FB1AARDKLEM	€ 15,16

Overige lengtes op aanvraag.  
Autres longueurs sur demande.

# INDOOR PARACHEVEMENT



<b>Gipskartonplaten Siniat</b> <i>Plaques de plâtre Siniat</i>	<b>107</b>
<b>Vezelcementplaat Siniat</b> <i>Plaque ciment Siniat</i>	<b>110</b>
<b>Voegproducten Siniat</b> <i>Enduits Siniat</i>	<b>111</b>
<b>Gipsplaten toebehoren</b> <i>Accessoires plaques de plâtre</i>	<b>112</b>
<b>Profielen en toebehoren</b> <i>Profilés et accessoires</i>	<b>114</b>
<b>Assortiment Knauf</b> <i>Assortiment Knauf</i>	<b>121</b>
<b>Assortiment Fermacell</b> <i>Assortiment Fermacell</i>	<b>126</b>
<b>Eurothane® G</b> <i>Eurothane® G</i>	<b>133</b>
<b>Promat</b> <i>Promat</i>	<b>134</b>
<b>Rockfon</b> <i>Rockfon</i>	<b>136</b>

## Gipskartonplaten *Plaques de plâtre*

**PREGYPLAC STD** *PREGYPLAC STD*

**2 x schuine kant** *2 x bords amincis*

	Referentie Référence	Kant Bords	Dikte Epaisseur	Lengte Longueur	Breedte Largeur	St/pal Pcs/pal	m <sup>2</sup> /pal m <sup>2</sup> /pal	Prijs/m <sup>2</sup> Prix/m <sup>2</sup>
AK BA	BA1SINBA6300	AK BA	6,25 mm	3000 mm	1200 mm	32	115,20	€ 8,79
	BA1SINBA1024	AK BA	9,5 mm	2400 mm	1200 mm	60	172,80	€ 7,03
	BA1SINBA1026	AK BA	9,5 mm	2600 mm	1200 mm	60	187,20	€ 7,03
	BA1SINBA1324	AK BA	12,5 mm	2400 mm	1200 mm	50	144,00	€ 7,72
	BA1SINBA1325	AK BA	12,5 mm	2500 mm	1200 mm	50	150,00	€ 7,72
	BA1SINBA1326	AK BA	12,5 mm	2600 mm	1200 mm	50	156,00	€ 7,72
	BA1SINBA1328	AK BA	12,5 mm	2800 mm	1200 mm	50	168,00	€ 7,72
	BA1SINBA1330	AK BA	12,5 mm	3000 mm	1200 mm	50	180,00	€ 7,72
	BA1SINBA1332	AK BA	12,5 mm	3200 mm	1200 mm	50	192,00	€ 7,72
	BA1SINBA1336	AK BA	12,5 mm	3600 mm	1200 mm	50	216,00	€ 7,72

**Halfronde afgeschuinde kant** *Demi rond 2 x bords amincis*

	Referentie Référence	Kant Bords	Dikte Epaisseur	Lengte Longueur	Breedte Largeur	St/pal Pcs/pal	m <sup>2</sup> /pal m <sup>2</sup> /pal	Prijs/m <sup>2</sup> Prix/m <sup>2</sup>
HRAK	BA1SINBA1006	HRAK	9,5 mm	2600 mm	600mm	120	187,20	€ 7,25

**2x schuine kant** *2 x bords amincis*

	Referentie Référence	Kant Bords	Dikte Epaisseur	Lengte Longueur	Breedte Largeur	St/pal Pcs/pal	m <sup>2</sup> /pal m <sup>2</sup> /pal	Prijs/m <sup>2</sup> Prix/m <sup>2</sup>
AK BA	BA1SINBA1306	AK BA	12,5 mm	2600 mm	600mm	96	149,76	€ 8,24

**PREGYDRO WATERWEREND** *PREGYDRO*

**2 x schuine kant** *2 x bords amincis*

	Referentie Référence	Kant Bords	Dikte Epaisseur	Lengte Longueur	Breedte Largeur	St/pal Pcs/pal	m <sup>2</sup> /pal m <sup>2</sup> /pal	Prijs/m <sup>2</sup> Prix/m <sup>2</sup>
AK BA	BA1SINWR1006	AK BA	9,5 mm	2600 mm	600 mm	120	187,20	€ 12,31
	BA1SINWR1306	AK BA	12,5 mm	2600 mm	600 mm	96	149,76	€ 12,51
	BA1SINWR1326	AK BA	12,5 mm	2600 mm	1200 mm	50	156,00	€ 11,92
	BA1SINWR1330	AK BA	12,5 mm	3000 mm	1200 mm	50	180,00	€ 11,92

**PREGYDRO 4-AK** *PREGYDRO 4-AK*

**4 x schuine kant** *4 x bords amincis*

	Referentie Référence	Kant Bords	Dikte Epaisseur	Lengte Longueur	Breedte Largeur	St/pal Pcs/pal	m <sup>2</sup> /pal m <sup>2</sup> /pal	Prijs/m <sup>2</sup> Prix/m <sup>2</sup>
4-AK	BA1SIN4WR1326	4-AK	12,5 mm	2600 mm	1200 mm	50	156,00	€ 17,55
	BA1SIN4WR1306	4-AK	12,5 mm	2600 mm	600 mm	100	156,00	€ 19,09



**PREGYPLAC 4-AK** PREGYPLAC 4-AK

**4 x schuine kant** 4 x bords amincis

	Referentie Référence	Kant Bords	Dikte Épaisseur	Lengte Longueur	Breedte Largeur	St/pal Pcs/pal	m <sup>2</sup> /pal m <sup>2</sup> /pal	Prijs/m <sup>2</sup> Prix/m <sup>2</sup>
<b>4-AK ABA4</b>	BA2SIN4BA1324	4-AK	12,5 mm	2400 mm	1200 mm	50	144,00	€ 12,90
	BA2SIN4BA1325	4-AK	12,5 mm	2500 mm	1200 mm	50	150,00	€ 12,90
	BA2SIN4BA1326	4-AK	12,5 mm	2600 mm	1200 mm	50	156,00	€ 12,90
	BA2SIN4BA1306	4-AK	12,5 mm	2500 mm	600 mm	100	150,00	€ 12,67

**SYNIA DECO** SYNIA DECO

	Referentie Référence	Kant Bords	Dikte Épaisseur	Lengte Longueur	Breedte Largeur	St/pal Pcs/pal	m <sup>2</sup> /pal m <sup>2</sup> /pal	Prijs/m <sup>2</sup> Prix/m <sup>2</sup>
<b>SYNIA DECO</b>	BA2SINDECO1326	4-AK	12,5 mm	2600 mm	1200 mm	50	156,00	OA

**PREGYLAT PLEISTERPLAAT** PREGYLAT PLAQUE STUC

**Ronde kant** bords ronds

	Referentie Référence	Kant Bords	Dikte Épaisseur	Lengte Longueur	Breedte Largeur	St/pal Pcs/pal	m <sup>2</sup> /pal m <sup>2</sup> /pal	Prijs/m <sup>2</sup> Prix/m <sup>2</sup>
<b>BR</b>	BA2SINSTUC40	BR	9,5 mm	2000 mm	400 mm	150	120,00	€ 7,41
	BA2SINSTUC60	BR	9,5 mm	2000 mm	600 mm	96	115,20	€ 7,25

**SINIAT DB GELUIDSISOLEREND** SINIAT DB INSONORISANTE

**2 x schuine kant** 2 x bords amincis

	Referentie Référence	Kant Bords	Dikte Épaisseur	Lengte Longueur	Breedte Largeur	St/pal Pcs/pal	m <sup>2</sup> /pal m <sup>2</sup> /pal	Prijs/m <sup>2</sup> Prix/m <sup>2</sup>
<b>AK BA</b>	BA2SINDB1326	AK BA	12,5 mm	2600 mm	1200 mm	40	124,80	OA
	BA2SINDB1330	AK BA	12,5 mm	3000 mm	1200 mm	40	144,00	OA

**PREGYFLAM** PREGYFLAM

**2 x schuine kant** 2 x bords amincis

	Referentie Référence	Kant Bords	Dikte Épaisseur	Lengte Longueur	Breedte Largeur	St/pal Pcs/pal	m <sup>2</sup> /pal m <sup>2</sup> /pal	Prijs/m <sup>2</sup> Prix/m <sup>2</sup>
<b>AK BA</b>	BA2SINFLAM1326	BA BA	12,5 mm	2600 mm	1200 mm	50	156,00	€ 9,50
	BA2SINFLAM1330	BA BA	12,5 mm	3000 mm	1200 mm	50	180,00	€ 9,50
	BA2SINFLAM1526	BA BA	15 mm	2600 mm	1200 mm	40	124,80	€ 10,95
	BA2SINFLAM1530	BA BA	15 mm	3000 mm	1200 mm	40	144,00	€ 10,95

**PREGYFLAM 4-AK** PREGYFLAM 4-AK

**4 x schuine kant** 4 x bords amincis

	Referentie Référence	Kant Bords	Dikte Épaisseur	Lengte Longueur	Breedte Largeur	St/pal Pcs/pal	m <sup>2</sup> /pal m <sup>2</sup> /pal	Prijs/m <sup>2</sup> Prix/m <sup>2</sup>
<b>4-AK</b>	BA2SINFLAM4BA132	4-AK	12,5 mm	2600 mm	1200 mm	50	156,00	€ 14,47
	BA2SINFLA4BA1526	4-AK	15 mm	2600 mm	1200 mm	40	124,80	€ 17,88

**Andere diktes en types op aanvraag.**

Autres épaisseurs et types sur demande.

## Gipskartonplaten Plaques de plâtre

### WAB (Wet Area Board) De eerste gipsplaat voor zéér vochtige ruimtes.

- bestand tegen hoge vochtigheid
- licht in gewicht 11 kg/m<sup>2</sup>
- harder dan standaardplaten
- eenvoudig te bewerken en te manipuleren
- schimmelwerend
- brandreactieklasse A2-s1,d0

### WAB La première plaque de plâtre pour espaces très humides.

- résistant à une très grande humidité
- panneau léger 11 kg/m<sup>2</sup>
- plus dur que les plaques standards
- facile à travailler et à manipuler
- ne constitue pas un bouillon de culture pour les moisissures
- classe anti-feu A2-s1,d0

### 2-4 x schuine kant 2-4 x bords amincis

	Referentie Référence	Kant Bords	Dikte Épaisseur	Lengte Longueur	Breedte Largeur	St/pal Pcs/pal	m <sup>2</sup> /pal m <sup>2</sup> /pal	Prijs/m <sup>2</sup> Prix/m <sup>2</sup>
2 x AK	BA3SINWAB260	BA AK	12,5 mm	2600 mm	1200 mm	40	124,80	€ 35,46
4 x AK	BA3SINWAB4AK260	4-AK	12,5 mm	2600 mm	1200 mm	40	124,80	€ 39,05

### PREGYWAB JOINTFILLER PREGYWAB JOINTFILLER



	Referentie Référence	Verbruik Consommation	Gewicht Poids	St/pal Pcs/pal	Prijs/pot Prix/seau
	BA3SINWABJOINT5	375 gr/m <sup>2</sup>	5 kg	125	€ 28,85
	BA3SINWABJOINT25	375 gr/m <sup>2</sup>	25 kg	33	€ 97,87

### PREGYWAB WAPENINGSGAASBAND

### PREGYWAB BANDE DE RENFORCEMENT GRILLAGÉE

### PREGYWAB SCHROEVEN

### PREGYWAB VIS

	Referentie Référence	Breedte Largeur	L L	Prijs/st Prix/pc		Referentie Référence	Afmeting Dim.	St/doos Pcs/bte	Prijs/doos Prix/bt
	BA3SINWABGAASBAN	50 mm	90 m	€ 17,02		BA3SINWAB-SCHROEF25	3,9 x 25	1000	€ 50,30
						BA3SINWAB-SCHROEF41	3,9 x 45	500	€ 55,16

### LA DURA

La Dura is opgebouwd uit een geïmpregneerde volle kern met hout- en glasvezel. Zo is deze plaat opmerkelijk stootvast, brandveilig (A2-s1,d0), bijzonder vochtwerend, ongekend geluidsisolerend en bijzonder stabiel.

### LA DURA

La Dura est composée intégralement de fibres imprégnées (de bois et voile de verre). Le panneau résiste ainsi parfaitement aux impacts et est très stable. Il résiste au feu (A2-s1,d0) et à l'humidité. Il répond également à certaines exigences acoustiques.

### 2 x schuine kant 2 x bords amincis

	Referentie Référence	Kant Bords	Dikte Épaisseur	Breedte Largeur	Lengte Longueur	St/pal Pcs/pal	m <sup>2</sup> /pal m <sup>2</sup> /pal	Prijs/m <sup>2</sup> Prix/m <sup>2</sup>
2-AK	BA3SINDURA1326	BA	12,5 mm*	1200 mm	2600 mm	40	124,80	OA

### LA DURA HD SCHROEF VIS LA DURA

	Referentie Référence	Afmeting Dimension	St/doos Pcs/bte	Prijs/doos Prix/bte
	BA3SINGVDURA25	3,9 x 25 mm	1000	op aanvraag sur demande
	BA3SINGVDURA35	3,9 x 35 mm	1000	op aanvraag sur demande
	BA3SINGVDURA45	3,9 x 45 mm	1000	op aanvraag sur demande

\* Levertijd of minimum afname. \* Délai de livraison ou quantité minimale de commande.



## Vezelcementplaat *Plaque ciment*

SINIAT DURIPANEL B1 SINIAT DURIPANEL B1

	Referentie <i>Référence</i>	Dikte <i>Épaisseur</i>	Afmeting <i>Dimensions</i>	St/pal <i>Pcs/pal</i>	Prijs/m <sup>2</sup> <i>Prix/m<sup>2</sup></i>
	BA3SINDUR12B113	12 mm	2600 x 1250 mm	40	op aanvraag <i>sur demande</i>
	BA3SINDUR18B113	18 mm	2600 x 1250 mm	25	op aanvraag <i>sur demande</i>

**Andere diktes en afmetingen op aanvraag.**  
*Autres épaisseurs et dimensions sur demande.*

## Voegproducten Enduits

### FILLER B 45 FILLER B 45

	Referentie Référence	Verwerkingstijd Temps de traitement	Verbruik Consommation	Gewicht Poids	St/pal Pcs/pal	Prijs/zak Prix/sac
	BA5SINB45-5	45 min	± 0,2 kg/m <sup>2</sup>	5 kg	200	€ 6,26
	BA5SINB45	45 min	± 0,2 kg/m <sup>2</sup>	12,5 kg	90	€ 15,32

### FILLER B 120 FILLER B 120

	Referentie Référence	Verwerkingstijd Temps de traitement	Verbruik Consommation	Gewicht Poids	St/pal Pcs/pal	Prijs/zak Prix/sac
	BA5SINB120	120 min	± 0,2 kg/m <sup>2</sup>	25 kg	42	€ 30,65

### FILLER X 60 FILLER X 60

	Referentie Référence	Verwerkingstijd Temps de traitement	Verbruik Consommation	Gewicht Poids	St/pal Pcs/pal	Prijs/zak Prix/sac
	BA5SINX60-5	60 min	± 0,2 kg/m <sup>2</sup>	5 kg	200	€ 17,59

### FINISHER PRO FINISHER PRO

	Referentie Référence	Verbruik Consommation	Inhoud Contenu	St/pal Pcs/pal	Prijs/pot Prix/seau
	BA5SINPRO5	5 l = ± 18 m <sup>2</sup> /m <sup>2</sup>	5 l	100	€ 18,44
	BA5SINPRO15	15 l = ± 55 m <sup>2</sup> /m <sup>2</sup>	15 l	33	€ 40,63

### FINISHER FINISHER

	Referentie Référence	Verbruik Consommation	Gewicht Poids	St/pal Pcs/pal	Prijs/zak Prix/sac
	BA5SIN75-5	330 gr/m <sup>2</sup>	5 kg	200	€ 10,45
	BA5SIN75-25	330 gr/m <sup>2</sup>	25 kg	42	€ 30,71

### FILL+FINISH PRO FILL+FINISH PRO

	Referentie Référence	Verbruik Consommation	Inhoud Contenu	St/pal Pcs/pal	Prijs/pot Prix/seau
	BA5SINFF5	300 gr/m <sup>2</sup>	5 kg	125	€ 12,32
	BA5SINFF25	300 gr/m <sup>2</sup>	25 kg	33	€ 40,67

### KLEEFGIPS PLÂTRE ADHESIF

#### C90 C90

	Referentie Référence	Verwerkingstijd Temps de traitement	Verbruik Consommation	Gewicht Poids	St/pal Pcs/pal	Prijs/zak Prix/sac
	BA5SINC90	90 min	4 à 7 kg/m <sup>2</sup>	25 kg	42	€ 12,45



## Gipsplaten toebehoren Accessoires Plaques de plâtre

### ZELFKLEVENDE VOEGBAND BANDE AUTOCOLLANTE

	Referentie Référence	Type Type	Lengte/rl M/rl	Breedte Largeur	St/doos Pcs/bte	Prijs/rl Prix/rl
	BA6FIBA90	Fibatape	90 m	48 mm	24	€ 8,08

### FOAMBAND PE 4MM FOAMBAND PE 4MM

	Referentie Référence	Lengte/rl L/rl	Breedte Longueur	Prijs/rl Prix/rl
	BA6FTAPE40	25 m	40 mm	€ 14,80

### PAPIEREN VOEGBAND BANDE DE JOINTS

	Referentie Référence	Lengte/rl L/rl	Prijs/rl Prix/rl
	BA6PV50	150 m	€ 11,72

### FLEX - CORNER FLEX - CORNER

	Referentie Référence	Lengte/rl L/rl	Breedte Longueur	St/doos Pcs/bte	Prijs/rl Prix/rl
	BA6FC	30 m	53 mm	10	€ 24,30

### HOEKBESCHERMER GIPSPLAAT CORNER BEAD PLAQUE DE PLATRE

	Referentie Référence	Lengte/rl L/rl	St/doos Pcs/bte	Prijs/st Prix/pc
	BA6CB275	2750 mm	60	€ 7,32
	BA6CB305	3050 mm	60	€ 8,12
	BA6CB350	3500 mm	60	€ 10,32

### GRABBER GIPSSCHROEVEN VIS GRABBER

	Referentie Référence	Lengte Longueur	Dikte Epaisseur	St/doos Pcs/bte	Doos/kart Bte/carton	Prijs/doos Prix/bte
	BA6GRABBER25	25 mm	3,5 mm	1000	10	€ 17,26
	BA6GRABBER35	35 mm	3,5 mm	1000	10	€ 21,86
	BA6GRABBER45	45 mm	3,5 mm	1000	5	€ 28,46
	BA6GRABBER55	55 mm	3,5 mm	1000	5	€ 40,44
	BA6GRABBER70	70 mm	4,2 mm	500	5	€ 33,86
	BA6GRABBER90	90 mm	4,8 mm	250	5	€ 34,12

**STOPHOEK GIPSPLAAT** METAL EDGE PLAQUE DE PLATRE

	Referentie Référence	Lengte/rl L/rl	St/doos Pcs/bte	Prijs/st Prix/pc
	BA6CBE305	3050 mm	50	€ 10,32

**TOEZICHTLUIKEN** TRAPPE DE VISITE

	Referentie Référence	Hoogte Hauteur	Breedte Largeur	Prijs/st Prix/pc
	BA7INSP20	200 mm	200 mm	€ 31,27
	BA7INSP30	300 mm	300 mm	€ 35,13
	BA7INSP40	400 mm	400 mm	€ 40,43
	BA7INSP50	500 mm	500 mm	€ 48,43
	BA7INSP60	600 mm	600 mm	€ 56,09

**HOEKBESCHERMERS GALVA** CORNIERE GALVA

	Referentie Référence	Lengte Longueur	St/pak Pcs/paq	Prijs/st Prix/pc
	BA7HB200	2000 mm	20	€ 2,22
	BA7HB220	2200 mm	20	€ 2,44
	BA7HB250	2500 mm	20	€ 2,77
	BA7HB260	2600 mm	20	€ 2,88
	BA7HB280	2800 mm	20	€ 3,10
	BA7HB300	3000 mm	20	€ 3,33

**STOPHOEK GALVA** ARRET GALVA

	Referentie Référence	Lengte Longueur	St/pak Pcs/paq	Prijs/st Prix/pc
	BA7PS250	2500 mm	25	€ 8,73
	BA7PS260	2600 mm	20	€ 8,18
	BA7PS300	3000 mm	20	€ 9,43

**AFSTRIJKPROFIEL GALVA** GUIDE GALVA

	Referentie Référence	Dikte Epaisseur	Lengte Longueur	St/pak Pcs/paq	Prijs/st Prix/pc
	BA7GD260	6 mm	2600 mm	50	€ 3,86
	BA7GD300	6 mm	3000 mm	50	€ 4,45

**PLEISTERWEEFSEL BINNEN** TISSU DE PLAFONNAGE - INTERIEUR

	Referentie Référence	Densiteit Densité	Breedte Larguer	Lengte/rl L/rl	Prijs/rl Prix/rl
	BA7GIT125	75 gr/m <sup>2</sup>	125 mm	100 m	€ 14,26
	BA7GIT250	75 gr/m <sup>2</sup>	250 mm	100 m	€ 28,54
	BA7GIT500	75 gr/m <sup>2</sup>	500 mm	100 m	€ 57,06
	BA7GIT1000	75 gr/m <sup>2</sup>	1000 mm	100 m	€ 114,14



01/04/24

## Profielen *Profilés*

**WANDPROFIELEN** *PROFILES CLOISONS* **8 st/bundel** *8 pcs/botte*

horizontaal U-profiel profil horizontal U	Referentie <i>Référence</i>	Maat A <i>Mesure A</i>	Maat B <i>Mesure B</i>	Maat C <i>Mesure C</i>	Lengte <i>Longueur</i>	Prijs/lm <i>Prix/mct</i>
	BB1MSH50400	50 mm	40 mm	40 mm	4000 mm	€ 2,30
	BB1MSH75400	75 mm	40 mm	40 mm	4000 mm	€ 2,64
	BB1MSH100400	100 mm	40 mm	40 mm	4000 mm	€ 3,04
verticaal C-profiel profil vertical C	Referentie <i>Référence</i>	Maat A <i>Mesure A</i>	Maat B <i>Mesure B</i>	Maat C <i>Mesure C</i>	Lengte <i>Longueur</i>	Prijs/lm <i>Prix/mct</i>
	BB1MSV50240	50 mm	51 mm	49 mm	2400 mm	€ 2,72
	BB1MSV50260	50 mm	51 mm	49 mm	2600 mm	€ 2,72
	BB1MSV50280	50 mm	51 mm	49 mm	2800 mm	€ 2,72
	BB1MSV50300	50 mm	51 mm	49 mm	3000 mm	€ 2,72
	BB1MSV50320	50 mm	51 mm	49 mm	3200 mm	€ 2,72
	BB1MSV50360	50 mm	51 mm	49 mm	3600 mm	€ 2,72
	BB1MSV50400	50 mm	51 mm	49 mm	4000 mm	€ 2,72
	BB1MSV75240	75 mm	51 mm	49 mm	2400 mm	€ 3,02
	BB1MSV75260	75 mm	51 mm	49 mm	2600 mm	€ 3,02
	BB1MSV75280	75 mm	51 mm	49 mm	2800 mm	€ 3,02
	BB1MSV75300	75 mm	51 mm	49 mm	3000 mm	€ 3,02
	BB1MSV75320	75 mm	51 mm	49 mm	3200 mm	€ 3,02
	BB1MSV75360	75 mm	51 mm	49 mm	3600 mm	€ 3,02
	BB1MSV75400	75 mm	51 mm	49 mm	4000 mm	€ 3,02
	BB1MSV100240	100 mm	51 mm	49 mm	2600 mm	€ 3,52
	BB1MSV100260	100 mm	51 mm	49 mm	2600 mm	€ 3,52
	BB1MSV100280	100 mm	51 mm	49 mm	2800 mm	€ 3,52
	BB1MSV100300	100 mm	51 mm	49 mm	3000 mm	€ 3,52
	BB1MSV100320	100 mm	51 mm	49 mm	3200 mm	€ 3,52
	BB1MSV100360	100 mm	51 mm	49 mm	3600 mm	€ 3,52
BB1MSV100400	100 mm	51 mm	49 mm	4000 mm	€ 3,52	
randprofiel profil périphérique	Referentie <i>Référence</i>	Maat A <i>Mesure A</i>	Maat B <i>Mesure B</i>	Maat C <i>Mesure C</i>	Lengte <i>Longueur</i>	Prijs/lm <i>Prix/mct</i>
	BB1MSU27400	27 mm	25 mm	48 mm	4000 mm	€ 1,90
	BB1MSU27300	27 m	25 mm	48 mm	3000 mm	€ 1,90
	<b>10 st/bundel</b> <i>10 pcs/botte</i>					
plafondprofiel profil transversal	Referentie <i>Référence</i>	Maat A <i>Mesure A</i>	Maat B <i>Mesure B</i>	Maat C <i>Mesure C</i>	Lengte <i>Longueur</i>	Prijs/lm <i>Prix/mct</i>
	BB1MSGK1400	60 mm	27 mm	27 mm	4000 mm	€ 2,20
	<b>10 st/bundel</b> <i>10 pcs/botte</i>					

## Profiel toebehoren Accessoires profilés

**VERLENGER (MSK01) - 6078** RACCORD (MSK01) - 6078

	Referentie Référence	Lengte Longueur	St/doos Pcs/bte	Prijs/doos Prix/bte
	BB2MSK01	80 mm	100	€ 39,27

**ANKERHANGER (MSK02-170/MSK02-270) - 6117 - 6118**

SUSPENTE (MSK02-170/MSK02-270) - 6117 - 6118

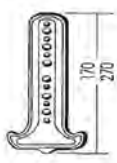
	Referentie Référence	Lengte Longueur	St/doos Pcs/bte	Prijs/doos Prix/bte
	BB2MSK02170	170 mm	100	€ 65,45
	BB2MSK02270	270 mm	100	€ 115,64

**KRUISSNELVERBINDER (MSK09) - 6102**

CROISEMENT DE JONCTION (MSK09) - 6102

	Referentie Référence	Lengte Longueur	St/doos Pcs/bte	Prijs/doos Prix/bte
	BB2MSK09	80 mm	100	€ 34,91

**DIREKT AFHANGER MET LIP (MSK10) - 6167**

SUSPENTE DIRECTE (MSK10) - 6167

	Referentie Référence	Lengte Longueur	St/doos Pcs/bte	Prijs/doos Prix/bte
	BB2MSK010	125 mm	100	€ 39,27

**SNELAFHANGER (MSK03) - 6038** SUSPENTE RAPIDE (MSK03) - 6038

	Referentie Référence	Lengte Longueur	St/doos Pcs/bte	Prijs/doos Prix/bte
	BB2MSK093	90 mm	100	€ 133,09

**DRAAD MET OOG (MSD25 - 50 - 75 - 100) - 6042 - 6044 - 6045 - 6046**

FIL AVEC ANNEAU (MSD25 - 50 - 75 - 100) - 6042 - 6044 - 6045 - 6046

	Referentie Référence	Lengte Longueur	St/doos Pcs/bte	Prijs/doos Prix/bte
	BB2MSD25	250 mm	100	€ 26,18
	BB2MSD50	500 mm	100	€ 48,00
	BB2MSD75	750 mm	100	€ 74,18
	BB2MSD100	1000 mm	100	€ 120,00

**VOEGENCLIP R111** CLIP DE JOINT R111

	Referentie Référence	St/doos Pcs/bte	Prijs/doos Prix/bte
	BB2VOEGCLIP	100	€ 21,56

**PROFIELENTANG GEBRUIK 1 HAND**

PINCE METAL STUD USAGE 1 MAIN

	Referentie Référence	Prijs/st Prix/pc
	BB2MSTANG	€ 116,74

**DUBBEL VEER (610)**

DOUBLE RESSORT (610)

	Referentie Référence	St/doos Pc/bte	Prijs/doos Prix/bte
	BB2MSK05DV	250	€ 37,09





01/04/24

## Profielen *Profilés*

### METAALPROFIELEN *PROFILES CLOISONS*

horizontaal U-profiel profil horizontal U	Referentie <i>Référence</i>	Maat A <i>Mesure A</i>	Lengte <i>Longueur</i>	St/pak <i>Pcs/paquet</i>	St/pal <i>Pcs/pal</i>	MOQ <i>QMC</i>	Prijs/lm <i>Prix/mct</i>
	BF1MPH50260	50 mm	2600 mm	8	360	/pal	€ 1,36
	BF1MPH50400	50 mm	4000 mm	8	360	/pal	€ 1,36
	BF1MPH70400	70 mm	4000 mm	8	288	/pal	€ 1,56
	BF1MPH75400	75 mm	4000 mm	8	288	/pal	€ 1,55
	BF1MPH100400	100 mm	4000 mm	8	192	/pal	€ 1,78

verticaal C-profiel profil vertical C	Referentie <i>Référence</i>	Maat A <i>Mesure A</i>	Lengte <i>Longueur</i>	St/pak <i>Pcs/paquet</i>	St/pal <i>Pcs/pal</i>	MOQ <i>QMC</i>	Prijs/lm <i>Prix/mct</i>
	BF1MPV50240	50 mm	2400 mm	8	280	/pal	€ 1,58
	BF1MPV50260	50 mm	2600 mm	8	280	/pal	€ 1,58
	BF1MPV50280	50 mm	2800 mm	8	280	/pal	€ 1,58
	BF1MPV50300	50 mm	3000 mm	8	280	/pal	€ 1,58
	BF1MPV50320	50 mm	3200 mm	8	280	/pal	€ 1,58
	BF1MPV50360	50 mm	3600 mm	8	280	/pal	€ 1,58
	BF1MPV50400	50 mm	4000 mm	8	280	/pal	€ 1,58
	BF1MPV70260	70 mm	2600 mm	8	200	/pal	€ 1,76
	BF1MPV70280	70 mm	2800 mm	8	200	/pal	€ 1,76
	BF1MPV70300	70 mm	3000 mm	8	200	/pal	€ 1,76
	BF1MPV70320	70 mm	3200 mm	8	200	/pal	€ 1,76
	BF1MPV70360	70 mm	3600 mm	8	200	/pal	€ 1,76
	BF1MPV70400	70 mm	4000 mm	8	200	/pal	€ 1,76
	BF1MPV75240	75 mm	2400 mm	8	200	/pal	€ 1,80
	BF1MPV75260	75 mm	2600 mm	8	200	/pal	€ 1,80
	BF1MPV75280	75 mm	2800 mm	8	200	/pal	€ 1,80
	BF1MPV75300	75 mm	3000 mm	8	200	/pal	€ 1,80
	BF1MPV75320	75 mm	3200 mm	8	200	/pal	€ 1,80
	BF1MPV75360	75 mm	3600 mm	8	200	/pal	€ 1,80
	BF1MPV75400	75 mm	4000 mm	8	200	/pal	€ 1,80
	BF1MPV100260	100 mm	2600 mm	8	160	/pal	€ 2,04
	BF1MPV100280	100 mm	2800 mm	8	160	/pal	€ 2,04
	BF1MPV100300	100 mm	3000 mm	8	160	/pal	€ 2,04
	BF1MPV100320	100 mm	3200 mm	8	160	/pal	€ 2,04
BF1MPV100360	100 mm	3600 mm	8	160	/pal	€ 2,04	
BF1MPV100400	100 mm	4000 mm	8	160	/pal	€ 2,04	



01/04/24

## Profielen *Profilés*

### PLAFONDPROFIELEN *PROFILES PLAFONDS*

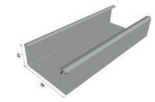
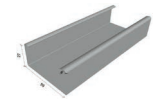
	Referentie <i>Référence</i>	Maat A <i>Mesure A</i>	Lengte <i>Longueur</i>	St/pak <i>Pcs/paq</i>	St/pal <i>Pcs/pal</i>	MOQ <i>QMC</i>	Prijs/lm <i>Prix/mct</i>
	BF1MPPR400	metaalprofiel plafond rand 27/48 <i>profile périphérique 27/48</i>	4000 mm	10	420	/pal	€ 0,96
	BF1MPPR300	metaalprofiel plafond rand 27/48 <i>profile périphérique 27/48</i>	3000 mm	10	420	/pal	€ 0,96
	BF1MPP400D	metaalprofiel plafond type D 60/27 <i>profile périphérique type D 60/27</i>	4000 mm	10	420	/pal	€ 1,24
	BF1MPP400G	metaalprofiel plafond type G 60/27 <i>profile périphérique type G 60/27</i>	4000 mm	10	420	/pal	€ 1,40



## Metaalprofielen toebehoren Accessoires profilés

	Referentie Référence	Omschrijving Description	Type Type	St/pak Pcs/paquet	Prijs/pak Prix/paq
	BF2MB6055	Montagebeugel Outil de montage	60/55	100	€ 21,15
	BF2MB60125	Montagebeugel Outil de montage	60/125	100	€ 27,70
	BF2MB60200	Montagebeugel Outil de montage	60/200	100	€ 94,69
	BF2KVD	Kruisverbinder geplooid Connection croix plié	Type D	100	€ 32,25
	BF2KVG	Kruisverbinder geplooid Connection croix plié	Type G	100	€ 34,51
	BF2VB80D	Verbindingsstuk/verlenger 80 mm Pièce de connection 80 mm	Type D	100	€ 28,80
	BF2VB80G	Verbindingsstuk/verlenger 100 mm Pièce de connection 100 mm	Type G	100	€ 24,81
	BF2OD250	Ophangdraad + oog 250 mm Fil à oeillet 250 mm		100	€ 15,79
	BF2OD500	Ophangdraad + oog 500 mm Fil à oeillet 500 mm		100	€ 25,02
	BF2OD750	Ophangdraad + oog 750 mm Fil à oeillet 750 mm		100	€ 33,90
	BF2OD100	Ophangdraad + oog 1000 mm Fil à oeillet 1000 mm		100	€ 43,53
	BF2DV	Dubbele veer Suspente double ressort		100	€ 23,05
	BF2HEVD	Hanger met enkele veer 100 mm Suspente ressort 100 mm		100	€ 56,87
	BF2PH170D	Plafondhanger 170 mm Suspente plafond 170 mm	Type D	100	€ 23,24
	BF2PH270D	Plafondhanger 270 mm Suspente plafond 270 mm		100	€ 82,34
	BF2PH170G	Plafondhanger 170 mm Suspente plafond 170 mm	Type G	100	€ 23,24
	BF2PH270G	Plafondhanger 270 mm Suspente plafond 270 mm		100	€ 82,34
	BF2NH6027	Noniushanger Suspente nonius	60/27	100	€ 66,47
	BF2NHV6027	Noniushanger + vergrendeling Suspente nonius + serrure	60/27	100	€ 66,47
	BF2BH140	Bovenhanger 140 mm Suspente au dessus 140 mm		100	€ 32,64
	BF2BH340	Bovenhanger 340 mm Suspente au dessus 340 mm		100	€ 57,09
	BF2BH540	Bovenhanger 540 mm Suspente au dessus 540 mm		100	€ 82,63
	BF2CH	Clipshanger Clips de suspente		100	€ 11,86
	BF2VCS	Voegenclips Clips		100	€ 11,28





24/04/24

**HOEKBESCHERMERS CORNIERE**

	Referentie Référence	Omschrijving Description	Lengte Longueur	Prijs/pak Prix/paq
	BF3HBRG150	Hoekbeschermer AZC RG (20 st) Profilé d'angle AZC RG (20 pcs)	150 cm	€ 24,17
	BF3HBRG180	Hoekbeschermer AZC RG (20 st) Profilé d'angle AZC RG (20 pcs)	180 cm	€ 29,01
	BF3HBRG200	Hoekbeschermer AZC RG (20 st) Profilé d'angle AZC RG (20 pcs)	200 cm	€ 32,23
	BF3HBRG220	Hoekbeschermer AZC RG (20 st) Profilé d'angle AZC RG (20 pcs)	220 cm	€ 35,45
	BF3HBRG240	Hoekbeschermer AZC RG (20 st) Profilé d'angle AZC RG (20 pcs)	240 cm	€ 38,67
	BF3HBRG260	Hoekbeschermer AZC RG (20 st) Profilé d'angle AZC RG (20 pcs)	260 cm	€ 41,90
	BF3HBRG280	Hoekbeschermer AZC RG (20 st) Profilé d'angle AZC RG (20 pcs)	280 cm	€ 45,12
	BF3HBRG300	Hoekbeschermer AZC RG (20 st) Profilé d'angle AZC RG (20 pcs)	300 cm	€ 48,34
	BF3HBRG320	Hoekbeschermer AZC RG (20 st) Profilé d'angle AZC RG (20 pcs)	320 cm	€ 51,57
	BF3HBVK150	Hoekbeschermer AZC Carré (25 st) Profilé d'angle AZC Carré (25 pcs)	150 cm	€ 32,79
	BF3HBVK180	Hoekbeschermer AZC Carré (25 st) Profilé d'angle AZC Carré (25 pcs)	180 cm	€ 39,34
	BF3HBVK200	Hoekbeschermer AZC Carré (25 st) Profilé d'angle AZC Carré (25 pcs)	200 cm	€ 43,71
	BF3HBVK220	Hoekbeschermer AZC Carré (25 st) Profilé d'angle AZC Carré (25 pcs)	220 cm	€ 48,09
	BF3HBVK240	Hoekbeschermer AZC Carré (25 st) Profilé d'angle AZC Carré (25 pcs)	240 cm	€ 52,46
	BF3HBVK260	Hoekbeschermer AZC Carré (25 st) Profilé d'angle AZC Carré (25 pcs)	260 cm	€ 56,83
	BF3HBVK280	Hoekbeschermer AZC Carré (25 st) Profilé d'angle AZC Carré (25 pcs)	280 cm	€ 61,20
	BF3HBVK300	Hoekbeschermer AZC Carré (25 st) Profilé d'angle AZC Carré (25 pcs)	300 cm	€ 65,57
	BF3HBVK320	Hoekbeschermer AZC Carré (25 st) Profilé d'angle AZC Carré (25 pcs)	320 cm	€ 69,94

**PLEISTERPROFIELEN INTERIEUR METAL EDGE PLAQUE DE PLATRE**

	Refferentie Référence	Omschrijving Description	St/doos Pcs/bte	Prijs/pak Prix/paq
	BF3HPPVC300	Hoekprofiel buigbaar PVC 6 mm 300 cm Profilé d'angle cintrable PVC 6 mm 300 cm	50	€ 254,57
	BF3AFP260	Afstrijkprofiel 260 cm Profilé d'épaisseur 260 cm)	40	€ 73,10
	BF3SP2606	Stopprofiel AZC muren 6 mm 260 cm Profilé d'arrêt AZC murs 6 mm 260 cm	10	€ 49,47
	BF3SP3006	Stopprofiel AZC muren 6 mm 300 cm Profilé d'arrêt AZC murs 6 mm 300 cm	10	€ 57,09
	BF3SP26010	Stopprofiel AZC muren 10 mm 260 cm Profilé d'arrêt AZC murs 10 mm 260 cm	10	€ 62,40
	BF3SP30010	Stopprofiel AZC muren 10 mm 300 cm Profilé d'arrêt AZC murs 10 mm 300 cm	10	€ 72,00
	BF3SPG2503	Stopprofiel AZC gispblok 3 mm 250 cm Profilé d'arrêt AZC blocs de plâtre 3 mm 250 cm	25	€ 127,51
	BF3SPG3003	Stopprofiel AZC gispblok 3 mm 300 cm Profilé d'arrêt AZC blocs de plâtre 3 mm 300 cm	25	€ 153,00
	BF3RPPVC2406	Raamprofiel PVC 6 mm 240 cm Profilé pour fenêtres PVC 6 mm 240 cm	30	€ 76,53
	BF3RPPVC2409	Raamprofiel PVC 9 mm 240 cm Profilé pour fenêtres PVC 9 mm 240 cm	30	€ 81,46



**DROOGBOUWPROFIELEN** CORNER BEAD PLAQUE DE PLATRE

	Referentie Référence	Omschrijving Description	St/doos Pcs/bte	Prijs/pak Prix/paq
	BF3HPRGGIPS260	Hoekprofiel RG AZC gipsplaten 260 cm Profilé d'angle AZC plaques de plâtre 260 cm	25	€ 72,43
	BF3HPRGGIPS300	Hoekprofiel RG AZC gipsplaten 300 cm Profilé d'angle AZC plaques de plâtre 300 cm	25	€ 83,57
	BF3HPIGIPS250	Hoekprofiel inox gipsplaten 250 cm Profilé d'angle inox plaques de plâtre 250 cm	25	€ 233,57
	BF3HPIGIPS300	Hoekprofiel inox gipsplaten 300 cm Profilé d'angle inox plaques de plâtre 300 cm	25	€ 280,29
	BF3CB275	corner bead 275cm	60	€ 280,03
	BF3CB305	corner bead 305cm	60	€ 310,58
	BF3SP305125	Stopprofiel AZC 12,5 mm 305 cm Profilé d'arrêt AZC 12,5 mm 305 cm	50	€ 332,02

**TOEBEHOREN ALLERLEI** ACCESSOIRES

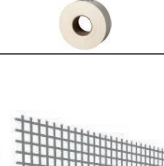
	Referentie Référence	Omschrijving Description	St/doos Pcs/bte	Prijs/st Prix/pc
	BF4FIBA90	Fibatape 90 m x 48 mm	24	€ 4,75
	BF4FIBA20	Fibatape 20 m x 48 mm	60	€ 3,67
	BF4VOEGBAND	Papieren voegband 150 m x 53 mm PBande à joint de papier 150 m x 53 mm	10	€ 10,37
	BF4GVW100	Glasvezel wapening 75 gr/m <sup>2</sup> 10 cm x 100 m Ruban fibre de verre 75 gr/m <sup>2</sup> 10 cm x 100 m		€ 8,91
	BF4GVW125	Glasvezel wapening 75 gr/m <sup>2</sup> 12,5 cm x 100 m Ruban fibre de verre 75 gr/m <sup>2</sup> 12,5 cm x 100 m		€ 11,14
	BF4GVW250	Glasvezel wapening 75 gr/m <sup>2</sup> 25 cm x 100 m Ruban fibre de verre 75 gr/m <sup>2</sup> 25 cm x 100 m		€ 22,29
	BF4GVW500	Glasvezel wapening 75 gr/m <sup>2</sup> 50 cm x 100 m Ruban fibre de verre 75 gr/m <sup>2</sup> 50 cm x 100 m		€ 44,57
	BF4GVW1000	Glasvezel wapening 75 gr/m <sup>2</sup> 100 cm x 100 m Ruban fibre de verre 75 gr/m <sup>2</sup> 100 cm x 100 m		€ 89,14

## Pleisters Enduits

### RENOBAND RENOBAND

Soepele en lichte pasta voor reparaties en voor het vullen van barsten, scheuren en voegen.

*Pâte souple et légère pour la réparation et le remplissage de fissures, crevasses et joints.*

	Referentie Référence	Inhoud Contenu	St/doos Pcs/bte	Prijs/st Prix/pc
	BC1KNRENO1	1 l	6	€ 18,19
	BC1KNRENO4	4 l	2	€ 54,30

### BETOCONTAKT BETOCONTAKT

Hechtbrug voor bepleistering van ondergronden met gering zuigvermogen. Aan te raden voor beton met gladde bekisting. Verwerking machinaal of met behulp van een lamsvachtrol.

*Pont d'accrochage pour l'enduisage de supports à faible pouvoir d'absorption. Recommandé pour les bétons à coffrages lisses. Application mécanique ou à l'aide d'un rouleau en peau de mouton.*

	Referentie Référence	Verbruik/m <sup>2</sup> Consommation/m <sup>2</sup>	Gewicht Poids	St/pal Pcs/pal	Prijs/st Prix/pc
	BC1KNBETO5	±350 gr	5 kg	60	€ 66,47
	BC1KNBETO20	±350 gr	20 kg	24	€ 91,75

### STUC - PRIMER STUC - PRIMER

Kunststofdispersie voor sterk of onregelmatig zuigende ondergronden, bedoeld om verbranding van gipspleister te voorkomen.

*Dispersion pour la préparation de supports très absorbants tels que le béton cellulaire ou les blocs silico-calcaires (à l'intérieur).*

	Referentie Référence	Verbruik/m <sup>2</sup> Consommation/m <sup>2</sup>	Gewicht Poids	St/pal Pcs/pal	Prijs/st Prix/pc
	BC1KNSTUCP5	onverdund non dilué ± 100 gr	5 kg	60	€ 54,48
	BC1KNSTUCP15	onverdund non dilué ± 100 gr	15 kg	24	€ 88,79

### GOLDBAND GOLDBAND

Hoogwaardig, éénlagig pleister voor binnenwanden en plafonds. Handmatige verwerking op alle droge, ruwe en zuigende ondergronden.

*Enduit monocouche à base de plâtre qui s'applique sur toutes les maçonneries courantes (à l'intérieur).*

	Referentie Référence	Verbruik/m <sup>2</sup> Consommation/m <sup>2</sup>	Gewicht Poids	St/pal Pcs/pal	Prijs/st Prix/pc
	BC1KNGB10	±0,8 kg	10 kg	40	€ 12,84
	BC1KNGB25	±0,8 kg	25 kg	45	€ 17,59

### MP75 MP75

Spuitleister voor binnenwanden en plafonds. Verwerking in één laag met behulp van een machine van het type Knauf PFT G4, G5 of Monojet.

*Enduit à projeter pour parois et plafonds intérieurs. Application monocouche à l'aide d'une machine de type Knauf PFT G4, G5 ou Monojet.*

	Referentie Référence	Verbruik/m <sup>2</sup> Consommation/m <sup>2</sup>	Gewicht Poids	St/pal Pcs/pal	Prijs/st Prix/pc
	BC1KNMP7525	±0,8 kg	25 kg	45	€ 17,04

**FIX & FINISH** FIX & FINISH

Eindlaagpleister voor bepleistering in twee lagen in combinatie met de basispleister Knauf MP2. Knauf fix & finish is soepel en resistent, heeft een groot hechtvermogen en is makkelijk aan te maken.

Couche de finition pour système de plafonnage en deux couches avec l'enduit de base Knauf MP2. Knauf fix & finish est souple, résistant, adhérent et facile à préparer. Application manuelle.

	Referentie Référence	Verbruik/m <sup>2</sup> Consommation/m <sup>2</sup>	Gewicht Poids	St/pal Pcs/pal	Prijs/st Prix/pc
	BC1KNFF25	±0,8 kg	25 kg	40	€ 34,45

**F2F (Filler To Finish)** F2F (Filler To Finish)

Pasta voor het overdekken van voegen, tevens voor het spatelen van het plaatoppervlak.

Pâte destinée à la finition de joints, elle convient également pour le recouvrement des surfaces de plaques.

	Referentie Référence	Verbruik/m <sup>2</sup> Consommation/m <sup>2</sup>	Gewicht Poids	St/pal Pcs/pal	Prijs/st Prix/pc
	BC1KNF2F5	± 0,9 kg/0,5mm/m <sup>2</sup>	5 kg	60	€ 21,81
	BC1KNF2F20		20 kg	24	€ 55,57

**FILL & FINISH LIGHT** FILL & FINISH LIGHT

Gebruiksklare lichte voeg- en finishpasta voor het vullen en finishen van gipsplaatvoegen.

Fill & Finish Light pour joints de plaques de plâtre.

	Referentie Référence	Verbruik/m <sup>2</sup> Consommation/m <sup>2</sup>	Gewicht Poids	St/pal Pcs/pal	Prijs/st Prix/pc
	BC1KNAUFF2FL20	±0,15 kg	20 kg	33	€ 58,15

**ROTBAND** ROTBAND

Hechtpleister voor binnenwanden en plafonds. Manueel verwerken in één laag. Geschikt voor metselwerk in blokken of bakstenen en voor stabiele, droge ondergronden in beton.

Plâtre adhésif pour parois et plafonds intérieurs. Application manuelle monocouche. Convient pour les maçonneries en blocs ou en briques, les supports en béton stabilisés et secs.

	Referentie Référence	Verbruik/m <sup>2</sup> Consommation/m <sup>2</sup>	Gewicht Poids	St/pal Pcs/pal	Prijs/st Prix/pc
	BC1KNROT25	±1,0 kg	25 kg	45	€ 28,96

**SNELBAND** SNELBAND

Gebruiksklare snelpleister, geschikt voor het afwerken van gemetselde binnenwanden en plafonds. Ideaal voor kleine werkjes. Handmatig verwerken.

Plâtre rapide prêt à l'emploi, utilisable pour le parachèvement de maçonneries intérieures et de plafonds. Idéal pour les petits travaux. Application manuelle.

	Referentie Référence	Verbruik/m <sup>2</sup> Consommation/m <sup>2</sup>	Gewicht Poids	St/pal Pcs/pal	Prijs/st Prix/pc
	BC1KNSNLB25	±1,0 kg	25 kg	40	€ 25,22

**FILLER PASTA** FILLER PASTA

Smeuïge, makkelijk te gebruiken en krimparme pasta die geschikt is voor zowel het vullen als het afwerken van voegen tussen gipsplaten. Ook geschikt voor het vullen van naden en de afwerking van hoeken.

Pâte onctueuse, facile à l'emploi, avec très peu de retrait, permettant à la fois le remplissage et la finition des joints entre plaques de plâtre. Elle convient également pour le remplissage des trous de vis et la finition des angles de plaques.

	Referentie Référence	Verbruik/gipsplaat Consommation/pl	Inhoud Contenu	St/pal Pcs/pal	Prijs/st Prix/pc
	BC1KNFILPAS17	±0,35 l/m <sup>2</sup>	17 l	33	€ 65,44

## Basispleisters *Enduits de facade*

### KNAUF MIXEM BASIC (UP 210w) KALKCEMENTPLEISTER - 25 kg

Droge, voorgemengde kalkcementmortel. Buiten: waterafstotende basispleister voor Knauf gevelpleisters en verven. Binnen: ideaal op metselwerk van kelders, garages, fabrieksruimtes, enz.

KNAUF MIXEM BASIC (UP 210w) - 25 kg

Mortier sec prémélangé à base de chaux et de ciment. A l'extérieur: sous-enduit hydrofuge pour les enduits de parement Knauf et les peintures. A l'intérieur: idéal pour recouvrir les maçonneries des caves, cuisines, garages, locaux d'usine, etc.

	Referentie Référence	Verbruik/m <sup>2</sup> Consommation/m <sup>2</sup>	Gewicht Poids	St/pal Pcs/pal	Prijs/st Prix/pc
	BC2KNUP210W	±1,6 kg	25 kg	48	€ 8,87

### KNAUF MIXEM SUB (UP 310) CEMENTPLEISTER - 25 kg

Droge cementmortel, geschikt als bepleistering of als basispleister en dit zowel voor binnen als buiten. Bijzonder goed bestand tegen mechanische belasting. Verwerking handmatig of machinaal.

KNAUF MIXEM SUB (UP 310) - 25 kg

Mortier sec à base de ciment, utilisé comme revêtement ou comme enduit de base à l'intérieur et à l'extérieur.

Particulièrement résistant aux sollicitations mécaniques. Mise en oeuvre manuelle ou à l'aide d'une machine à projeter.

	Referentie Référence	Verbruik/m <sup>2</sup> Consommation/m <sup>2</sup>	Gewicht Poids	St/pal Pcs/pal	Prijs/st Prix/pc
	BC2KNUP310	±1,5 kg	25 kg	48	€ 9,48

### KNAUF SUPRACEM (SM 700) RENOVATIEMORTEL - 25 kg

Kleef-, wapenings- en renovatiemortel op basis van kalk en cement voor verwerking op gevelisolatiesystemen Knauf A1, B1, Volamit en Polimell. Eveneens geschikt als hechtlaag op beton of als uitvullaag.

KNAUF SUPRACEM (SM 700) - 25 kg

Mortier de collage, d'armature et de rénovation à base de chaux et de ciment pour l'application sur des façades isolantes Knauf A1, B1, Volamit, et Polimell. Convient également comme couche d'accrochage sur béton ou comme couche de ragréage.

	Referentie Référence	Verbruik/m <sup>2</sup> Consommation/m <sup>2</sup>	Gewicht Poids	St/pal Pcs/pal	Prijs/st Prix/pc
	BC2KNSM700	±1,5 kg	25 kg	48	€ 29,33

### KNAUF SUPRACEM PRO (SM 700 PRO) RENOVATIEMORTEL - 25 kg

Kleef-, wapenings- en renovatiemortel op basis van kalk en cement voor verwerking op gevelisolatiesystemen Knauf.

KNAUF SUPRACEM PRO (SM 700 PRO) - 25 kg

Mortier de collage, d'armature et de rénovation à base de chaux et de ciment pour l'application sur des façades isolantes Knauf.

	Referentie Référence	Verbruik/m <sup>2</sup> Consommation/m <sup>2</sup>	Gewicht Poids	St/pal Pcs/pal	Prijs/st Prix/pc
	BC2KNSM700PRO	±1,5 kg	25 kg	48	€ 36,68





## Stucanet

Stucanet is een pleisterdrager bestaande uit gelast gegalvaniseerd traliewerk, meestal in combinatie met golfkarton. De plooibare Stucanet platen stimuleren de creativiteit van de architecten en maken een optimale bepleistering mogelijk van gewelven, schuine wanden en andere moeilijke oppervlakken, zowel binnen als buiten. Elke 15 cm loopt in de langsrichting één rechthoekige verstijvingsdraad die zorgt voor de stevigheid tussen de steunen. De voorkant van het karton is bedrukt om de te bepleisteren zijde en de bevestigingspunten aan te geven.

## Stucanet

Stucanet Knauf stucanet se compose d'une armature métallique soudée (galvanisée) et d'une feuille de carton perforée, conçues de manière à former un treillis. Knauf Stucanet est appliqué comme système de support d'enduits intérieurs. Tous les 15 cm, deux fils de fixation parallèles sont prévus pour renforcer le panneau et le fixer aux appuis. La face à enduire du carton est la face dont les fils de trame sont visibles sur toute leur longueur.

### STUCANET S STUCANET S

Referentie Référence	L x B Dimension	Ø dwarsdraad Ø fils transversaux	Ø verstijvingsdraad Ø fils raidissement	Gewicht/m <sup>2</sup> Poids/m <sup>2</sup>	St/pak Pcs/paq	St/pal Pcs/pal	Prijs/m <sup>2</sup> Prix/m <sup>2</sup>
BC3KNSTUCS	240 x 70 cm	1,5 mm	2 x 1,5 mm	1 kg	15	375	€ 10,66

### STUCANET 80 STUCANET 80

Referentie Référence	L x B Dimension	Ø dwarsdraad Ø fils transversaux	Ø verstijvingsdraad Ø fils raidissement	Gewicht/m <sup>2</sup> Poids/m <sup>2</sup>	St/pak Pcs/paq	St/pal Pcs/pal	Prijs/m <sup>2</sup> Prix/m <sup>2</sup>
BC3KNSTUC80	240 x 70 cm	1,5 mm	6 x 2 mm	1,47 kg	15	120	€ 11,87



## Metselen en betonneren *Maçonner et bétonner*

**KNAUF METSELSPECIE** Mengsel van zand, portlandcement en toeslagstoffen voor kwalitatief metselwerk, bv funderingen, natte ruimtes.

*KNAUF MORTIER PREPARE* Mélange prêt à l'emploi à base de sable de ciment portland et d'additifs, pour des maçonneries soumises à des exigences élevées.

	Referentie Référence	Gewicht Poids	St/pal Pcs/pal	Prijs/zak Prix/sac
	BC4KNMETS25	25 kg	48	€ 7,42

**KNAUF BETONMORTEL** Mengsel van zand, portlandcement en fijn grind, na toevoeging van water gebruiksklaar.

*KNAUF BETON PREPARE* Mélange prêt à l'emploi à base de sable de ciment portland et de gravier fin, destiné à la réalisation des sols, fondations et terrasses.

	Referentie Référence	Gewicht Poids	St/pal Pcs/pal	Prijs/zak Prix/sac
	BC4KNBETON25	25 kg	48	€ 7,42

**KNAUF CHAPE** Ideaal voor de realisatie van een traditionele cementgebonden dekvloer. Kan zowel binnen als buiten verwerkt worden. Geschikt als hechtende vloei vloer of zwevende dekvloer.

*KNAUF CHAPE* Idéal pour la réalisation d'une chape traditionnelle à base de ciment. Peut être mis en oeuvre à l'intérieur comme à l'extérieur. Convient comme chape adhérente ou flottante.

	Referentie Référence	Gewicht Poids	St/pal Pcs/pal	Prijs/zak Prix/sac
	BC4KNCHAPE	25 kg	48	€ 8,16

**KNAUF STABILISE** Stabilisé bestemd voor de realisatie van terrassen, paden of opritten van garages met bestrating in klinkers of natuursteen.

*KNAUF STABILISE* Stabilisé destiné à la réalisation de terrasses, sentiers ou entrées de garages avec pavés de type clinkers ou pierres naturelles.

	Referentie Référence	Gewicht Poids	St/pal Pcs/pal	Prijs/zak Prix/sac
	BC4KNSTAB	25 kg	48	€ 6,95

**KNAUF VUURVASTE MORTEL** Gebruiksklare mengeling van vuurvaste cement, chamotte en hoogwaardige additieven. Uitermate geschikt voor open haarden, schoorstenen en barbecues. Bestand tegen temperaturen tot 1100 °C.

*KNAUF MORTIER REFRACTAIRE* Mélange prêt à l'emploi de ciment réfractaire, chamotte et additifs de grande qualité. Convient particulièrement bien pour des feux ouverts, cheminées et barbecues. Résiste jusqu'à 1100 °C.

	Referentie Référence	Gewicht Poids	St/pal Pcs/pal	Prijs/zak Prix/sac
	BC4KNVM5	5 kg	100	€ 7,39

**KNAUF TURBO BETON** Mengeling op basis van zand, cement en kiezelzand die geen voorbereiding behoeft. Kan onmiddellijk in het gat gestort worden en vervolgens nat gemaakt worden. Wordt hard binnen 20 minuten.

*KNAUF TURBO BETON* Mélange à base de sable de ciment et de gravier fin ne nécessitant aucune préparation. Peut être déversé directement dans le trou et aspergé ensuite. Durcit en 20 minutes. Idéal pour pose de piquets, balançoires.

	Referentie Référence	Gewicht Poids	St/pal Pcs/pal	Prijs/zak Prix/sac
	BC4KNTURBO	25 kg	48	€ 10,06



## Gipsvezelplaat Plaques fibre-gypse

Fermacell gipsvezelplaten bestaan uit gips en papiervezels die in een recyclageproces uit oud papier gewonnen worden. Die twee natuurlijke grondstoffen worden gemengd en na toevoeging van water, zonder andere bindmiddelen, onder hoge druk tot stevige platen geperst. Vervolgens worden die platen gedroogd, met een waterafstotend middel geïmpregneerd en op de vereiste formaten gesneden. Het gips reageert op het water en doordringt en omhult de vezels. Fermacell is wegens deze samenstelling tegelijk een bouwplaat, een brandwerende plaat en een plaat voor natte ruimtes.

Les produits Fermacell sont composés de plâtre et de fibres de cellulose issues du processus de recyclage de vieux papiers. Ces deux matières premières naturelles sont mélangées puis comprimées sous haute pression pour former des plaques solides après ajout d'eau et sans aucun autre type de liant. Les plaques obtenues sont séchées et imprégnées d'un agent hydrofuge puis découpées aux formats requis. Le gypse réagit avec l'eau pour pénétrer à l'intérieur des fibres et les envelopper. Grâce à leur composition spécifique, les plaques Fermacell servent à la fois comme éléments de construction, de plaques anti-feu et de plaques d'habillage pour locaux humides.

	Referentie Référence	Dikte Epaisseur	Lengte Longueur	Breedte Largeur	St/pal Pcs/pal	m <sup>2</sup> /pal m <sup>2</sup> /pal	Prijs/m <sup>2</sup> Prix/m <sup>2</sup>
<b>Rechte kant</b> Bords droits	68B1015	10 mm	1500 mm	1000 mm	75	112,50	€ 11,40
	68C1026	10 mm	2600 mm	600 mm	60	93,60	€ 11,10
	68A1026	10 mm	2600 mm	1200 mm	60	187,20	€ 11,10
	68D1212	12,5 mm	900 mm	1200 mm	60	64,80	€ 13,10
	68B1215	12,5 mm	1500 mm	1000 mm	60	90,00	€ 13,10
	68C1226	12,5 mm	2600 mm	600 mm	48	74,90	€ 12,80
	68A1224	12,5 mm	2400 mm	1200 mm	48	138,20	€ 12,80
	68A1226	12,5 mm	2600 mm	1200 mm	48	149,80	€ 12,80
<b>2-zijdig afgeschuind</b> 2 côtés bords amincis	68C1226S2	12,5 mm	2600 mm	600 mm	48	74,90	€ 14,55
	68A1226S2	12,5 mm	2600 mm	1200 mm	48	149,80	€ 14,55
	68A1228S2	12,5 mm	2800 mm	1200 mm	40	134,40	€ 14,55
	68A1230S2	12,5 mm	3000 mm	1200 mm	40	144,00	€ 14,55
<b>4-zijdig afgeschuind</b> 4 côtés bords amincis	68D1212S4	12,5 mm	900 mm	1200 mm	60	64,80	€ 15,35
	68B1215S4	12,5 mm	1500 mm	1000 mm	60	90,00	€ 15,35
	68A1224S4	12,5 mm	2400 mm	1200 mm	48	138,20	€ 15,05
	68A1226S4	12,5 mm	2600 mm	1200 mm	48	149,80	€ 15,05

Andere afmetingen en types op aanvraag.

Autres formats et types sur demande.

## Gipsvezelplaat toebehoren *Plaques fibre-gypse accessoires*

### VOEGENGIPS *ENDUIT POUR JOINTS*

	Referentie Référence	Verbruik Consommation	Gewicht Poids	Zak/pal Sac/pal	Prijs/zak Prix/sac
	68ZVG05	100-200 gr/m <sup>2</sup>	5 kg	144	€ 11,85

### VOEGENLIJM *COLLE A JOINTS*

	Referentie Référence	Verbruik Consommation	Inhoud Contenu	St/doos Pcs/bte	Prijs/st Prix/pc
	68ZVL310	20 ml/m <sup>2</sup>	310 ml	25	€ 14,50

### SNELBOUWSCHROEVEN *VIS AUTOFORANTES*

	Referentie Référence		St/wand Pc/cloison	St/plafond Pc/plafond	Lengte Longueur	Dikte Epaisseur	St/doos Pc/bte	Prijs/doos Prix/bte
	68ZSS30BP	met boorpunt avec point de forage	13/m <sup>2</sup>	30/m <sup>2</sup>	30 mm	3,5 mm	1000	€ 33,85
	68ZSS30B	met bit avec embout	13/m <sup>2</sup>	30/m <sup>2</sup>	30 mm	3,9 mm	250	€ 7,15
	68ZSS30		13/m <sup>2</sup>	30/m <sup>2</sup>	30 mm	3,9 mm	1000	€ 18,15
	68ZSS40		13/m <sup>2</sup>	30/m <sup>2</sup>	40 mm	3,9 mm	1000	€ 26,20
	68ZSS55		13/m <sup>2</sup>	30/m <sup>2</sup>	55 mm	3,9 mm	1000	€ 33,85

### KANT-EN-KLAAR FINISH *ENDUIT DE LISSAGE*

	Referentie Référence	Verbruik Consommation	Inhoud Contenu	Gewicht Poids	St/pal Pcs/pal	Prijs/pot Prix/seau
	68ZKKF03	100-200 gr/m <sup>2</sup>	3 l	3,6 kg	120	€ 20,15
	68ZKKF10	100-200 gr/m <sup>2</sup>	10 l	12 kg	44	€ 53,35

### GIPS DUNPLEISTER *ENDUIT DE SURFACAGE*

	Referentie Référence	Verbruik Consommation	Gewicht Poids	St/pal Pcs/pal	Prijs/zak Prix/sac
	68ZGDP05	1000 gr/mm	5 kg	160	€ 14,15
	68ZGDP25	1000 gr/mm	25 kg	32	€ 55,95

### GAASBAND AK *BANDE AUTOCOLLANTE BA*

	Referentie Référence	Breedte Largeur	Lengte Longueur	St/doos Pcs/bte	Prijs/st Prix/pc
	68ZGB1	60 mm	45 m	30	€ 13,00

### GIPSLIJM *MORTIER ADHESIF*

	Referentie Référence	Verbruik Consommation	Gewicht Poids	St/pal Pcs/pal	Prijs/zak Prix/sac
	68ZGL20	3-4 kg/m <sup>2</sup>	20 kg	48	€ 18,45

### MES *CUTTER*

	Referentie Référence	St/doos Pcs/bte	Prijs/st Prix/pc
	68ZMES	6	€ 16,85

Andere afmetingen en types op aanvraag.  
Autres formats et types sur demande.



## Vloerelementen Plaques de sol

### 2 E 11 VLOERELEMENT 20MM 2 E 11 PLAQUE DE SOL 20MM

	Referentie Référence	Dikte Épaisseur	Lengte Longueur	Breedte Largeur	St/pal Pcs/pal	m <sup>2</sup> /pal m <sup>2</sup> /pal	Prijs/m <sup>2</sup> Prix/m <sup>2</sup>
	68G20	20 mm	1500 mm	500 mm	74	55,00	€ 31,35

### 2 E 22 VLOERELEMENT 25MM 2 E 22 PLAQUE DE SOL 25MM

	Referentie Référence	Dikte Épaisseur	Lengte Longueur	Breedte Largeur	St/pal Pcs/pal	m <sup>2</sup> /pal m <sup>2</sup> /pal	Prijs/m <sup>2</sup> Prix/m <sup>2</sup>
	68G25	25 mm	1500 mm	500 mm	60	45,00	€ 35,25

### 2 E 16 VLOERELEMENT 29MM 2 E 16 PLAQUE DE SOL 29MM

	Referentie Référence	Dikte Épaisseur	Lengte Longueur	Breedte Largeur	St/pal Pcs/pal	m <sup>2</sup> /pal m <sup>2</sup> /pal	Prijs/m <sup>2</sup> Prix/m <sup>2</sup>
	68ZGV29	20 mm + 9 mm viltplaat plaque + feutre	1500 mm	500 mm	60	45,00	€ 48,40

### 2 E 26 VLOERELEMENT 34MM 2 E 26 PLAQUE DE SOL 34MM

	Referentie Référence	Dikte Épaisseur	Lengte Longueur	Breedte Largeur	St/pal Pcs/pal	m <sup>2</sup> /pal m <sup>2</sup> /pal	Prijs/m <sup>2</sup> Prix/m <sup>2</sup>
	68GV34	25 mm + 9 mm viltplaat plaque + feutre	1500 mm	500 mm	50	37,50	€ 51,55

### 2 E 31 VLOERELEMENT 30MM 2 E 31 PLAQUE DE SOL 30MM

	Referentie Référence	Dikte Épaisseur	Lengte Longueur	Breedte Largeur	St/pal Pcs/pal	m <sup>2</sup> /pal m <sup>2</sup> /pal	Prijs/m <sup>2</sup> Prix/m <sup>2</sup>
	68GH30	20 mm + 10 mm houtvezel plaque fibre de bois	1500 mm	500 mm	60	45,00	€ 38,40

### 2 E 32 VLOERELEMENT 30MM 2 E 32 PLAQUE DE SOL 30MM

	Referentie Référence	Dikte Épaisseur	Lengte Longueur	Breedte Largeur	St/pal Pcs/pal	m <sup>2</sup> /pal m <sup>2</sup> /pal	Prijs/m <sup>2</sup> Prix/m <sup>2</sup>
	68GM30	20 mm + 10 mm minerale wol plaque laine minérale	1500 mm	500 mm	60	45,00	€ 38,75

Andere afmetingen en types op aanvraag.  
Autres formats et types sur demande.

## Vloerelementen toebehoren Plaques de sol accessoires

### VLOER MONTAGELIJM COLLE POUR PLAQUES DE SOL

	Referentie Référence	Type Type	Verbruik Consommation	Gewicht Poids	St/doos Pcs/bte	Prijs/st Prix/pc
	68ZVM1	standaard standard	40-50 gr/m <sup>2</sup>	1 kg	18	€ 23,25

### GREENLINE VOEGENLIJM GREENLINE COLLE A JOINTS

	Referentie Référence	Type Type	Verbruik Consommation	Inhoud Contenu	St/doos Pcs/bte	Prijs/st Prix/pc
	68ZVL310G	koker cartouche	20 ml/m	310 ml	25	€ 22,55

### SNELBOUWSCHROEVEN VIS AUTOFORANTES

	Referentie Référence	Omschrijving Description	Verbruik Consommation	Lengte Longueur	Dikte Epaisseur	St/doos Pcs/bte	Prijs/doos Prix/bte
	68ZSS19	voor vloerelement >20 mm pour la fixation de plaques de sol dans >20 mm	15 stuks/m <sup>2</sup> 15 pièces/m <sup>2</sup>	19 mm	3,9 mm	1000	€ 19,70
	68ZSS19B			19 mm	3,9 mm	250 + bit + embout	€ 7,25
	68ZSS22	voor vloerelement ≥25 mm pour la fixation de plaques de sol dans ≥25 mm	15 stuks/m <sup>2</sup> 15 pièces/m <sup>2</sup>	22 mm	3,9 mm	1000	€ 20,75
	68ZSS22B			22 mm	3,9 mm	250 + bit + embout	€ 7,65

### VOEGENGIPS ENDUITS POUR JOINTS

	Referentie Référence	Verbruik Consommation	Gewicht Poids	Zak/pal Sacs/pal	Prijs/zak Prix/sac
	68ZVG05	100-200 gr/m <sup>2</sup>	5 kg	144	€ 11,85

### RANDSTROKEN RELEVES DE PLINTHE

	Referentie Référence	Dikte Epaisseur	Lengte Longueur	Hoogte Hauteur	St/doos Pcs/bte	Prijs/doos Prix/bte
	68ZRS	10 mm	1000 mm	30 mm	60	€ 98,55
	68ZRS5	10 mm	1000 mm	50 mm	60	€ 125,80
	68ZRS10	10 mm	1000 mm	100 mm	60	€ 73,05

## Egalisatie Égalisation

### VLOER EGALISEERMIDDEL ENDUIT DE RAGREAGE POUR SOLS

	Referentie Référence	Uitvlakken Ragréage	Verbruik Consommation	Gewicht Poids	Zak/pal Sacs/pal	Prijs/zak Prix/sac
	ferega1	0 - 20 mm	1 zak sac = 15 m <sup>2</sup> / 1 mm	25 kg	40	€ 53,05

### DROGE EGALISATIEKORRELS GRANULES D'EGALISATION

	Referentie Référence	Uitvlakken Ragréage	Verbruik Consommation	Gewicht Poids	Zak/pal Sacs/pal	Prijs/zak Prix/sac
	68ZEG50	10 - 60 mm	10 liter 10 litre = 1 m <sup>2</sup> / 1 cm	20 kg - 50 l	30	€ 25,05

### GEBONDEN EGALISIEMIDDEL MORTIER D'EGALISATION

	Referentie Référence	Uitvlakken Ragréage	Verbruik Consommation	Inhoud Contenu	Zak/pal Sacs/pal	Prijs/zak Prix/sac
	68ZGE80	40 - 200 mm	10 liter 10 litre = 1 m <sup>2</sup> / 1 cm	80 l	15	€ 58,95

## Power-, Firepanel en toebehoren Power-, Firepanel et accessoires

### POWERPANEL H<sup>2</sup>O RECHTE KANT POWERPANEL H<sup>2</sup>O BORDS DROITS

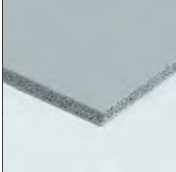
	Referentie Référence	Dikte Épaisseur	Lengte Longueur	Breedte Largeur	St/pal Pcs/pal	m <sup>2</sup> /pal m <sup>2</sup> /pal	Prijs/m <sup>2</sup> Prix/m <sup>2</sup>
	68H21210	12,5 mm	1200 mm	1000 mm	50	60,00	€ 33,70
	68H21226	12,5 mm	1200 mm	2600 mm	30	93,6	€ 33,40

### POWERPANEL VLOERELEMENT POWERPANEL PLAQUE DE SOL

	Referentie Référence	Dikte Épaisseur	Lengte Longueur	Breedte Largeur	St/pal Pcs/pal	m <sup>2</sup> /pal m <sup>2</sup> /pal	Prijs/m <sup>2</sup> Prix/m <sup>2</sup>
	68HV25	25 mm	1250 mm	500 mm	60	37,50	€ 60,00

### POWERPANEL HD (buitentoepassingen) POWERPANEL HD (applications extérieures)

	Referentie Référence	Dikte Épaisseur	Lengte Longueur	Breedte Largeur	St/pal Pcs/pal	m <sup>2</sup> /pal m <sup>2</sup> /pal	Prijs/m <sup>2</sup> Prix/m <sup>2</sup>
	68HD1526	15 mm	2600 mm	1250 mm	30	97,5	€ 43,95

### FIREPANEL A1 FIREPANEL A1

	Referentie Référence	Dikte Épaisseur	Lengte Longueur	Breedte Largeur	St/pal Pcs/pal	m <sup>2</sup> /pal m <sup>2</sup> /pal	Prijs/m <sup>2</sup> Prix/m <sup>2</sup>
	68F1226	12,5 mm	2600 mm	1200 mm	48	149,80	€ 20,35
	68F1526	15 mm	2600 mm	1200 mm	48	149,80	€ 26,60

### VOEGENLIJM COLLE POUR JOINTS

	Referentie Référence	Verbruik Consommation	Inhoud Contenu	St/doos Pcs/bte	Prijs/st Prix/pc
	68ZVL310	20 ml/m <sup>2</sup>	310 ml	25	€ 14,50

### GREENLINE VOEGENLIJM GREENLINE COLLE A JOINTS

	Referentie Référence	Type Type	Verbruik Consommation	Inhoud Contenu	St/doos Pcs/bte	Prijs/st Prix/pc
	68ZVL310G	koker cartouche	20 ml/m	310 ml	25	€ 22,55

### DIEPGROND COUCHE DE FOND

	Referentie Référence	Verbruik Consommation	Gewicht Poids	St/pal Pcs/pal	Prijs/st Prix/pc
	68ZDG05	100-200 gr/m <sup>2</sup>	5 kg	90	€ 88,95

### AFDICHTINGSBAND BANDE D'ETANCHEITE

	Referentie Référence	Breedte Largeur	Lengte Longueur	Verbruik Consommation	Prijs/st Prix/pc
	68ZAB05	120 mm	5 m	1 m/m <sup>2</sup>	€ 26,30
	68ZAB50	120 mm	50 m	aansluitvoeg joint de raccord	€ 240,60

### VLOEIBARE FOLIE FILM LIQUIDE

	Referentie Référence	Verbruik Consommation	Gewicht Poids	Prijs/st Prix/pc
	68ZVB05	800-1200 gr/m <sup>2</sup>	5 kg	€ 54,00

## Powerpanel toebehoren *Plaques Powerpanel accessoires*

### BINNEN- EN BUITENHOEK *COIN INTERIEUR ET EXTERIEUR*

	Referentie Référence	Hoek Coin	St/zak Pcs/sac	Prijs/zak Prix/sac
	68ZABI	binnen intérieur	2	€ 22,30
	68ZABU	buiten extérieur	2	€ 22,30

### FLEXIBELE TEGELLIJM *MORTIER-COLLE FLEXIBLE*

	Referentie Référence	Verbruik Consommation	Gewicht Poids	St/pal Pcs/pal	Prijs/st Prix/pc
	ferflex	3 kg/m <sup>2</sup>	25 kg	42	€ 47,10

### WANDMANCHET *PAROIS DE ROBINETS*

	Referentie Référence	Zak/st Pcs/sac	Gewicht Poids	Prijs/zak Prix/sac
	68ZWM	2	5 kg	€ 16,60

### POWERPANEL H<sup>2</sup>O SCHROEVEN (RVS) *POWERPANEL H<sup>2</sup>O VIS (INOX)*

	Referentie Référence	Stuks/m <sup>2</sup> Pcs/m <sup>2</sup>	Lengte Longueur	Dikte Epaisseur	St/doos Pcs/bte	Prijs/doos Prix/bte
	68ZPS35B	20	35 mm	3,9 mm	500 + bit + embout	€ 28,05
	68ZPS40B	20 met boorpunt avec point de forage	40 mm	3,9 mm	250 + bit + embout	€ 29,20
	68ZPS50B	20	50 mm	3,9 mm	500 + bit + embout	€ 33,15





## **NEW** Therm25™ Vloerverwarmingssysteem

De nieuwe fermacell Therm25 vloerverwarmingselementen zijn ontworpen als droge dekvloer met geïntegreerde buisgeleiders voor vloerverwarming en -koeling binnenshuis. Het Therm25-element bestaat uit een 25 mm dikke fermacell gipsvezelplaat, waarvan de bovenzijde in een speciaal patroon is gefreesd. Dit maakt een eenvoudige montage van de elementen en vervolgens van de vloerverwarmingbuizen mogelijk.

### Therm25™ Élément de chauffage par le sol

Les nouveaux éléments de chauffage par le sol fermacell Therm25 sont conçus comme une chape sèche avec des guides de conduites intégrés pour le chauffage et le refroidissement par le sol en intérieur. L'élément Therm25 se compose d'un panneau de fibres-gypse fermacell de 25 mm d'épaisseur, dont la face supérieure est fraisée selon un modèle spécial. Cela permet une installation facile des éléments, puis des conduites de chauffage par le sol.

Omschrijving Description	Vloerverwarmingselement Élément de chauffage au sol	Vloerverwarmingselement rond Élément de chauffage au sol arrondi
		
<b>Afmeting</b> Dimensions	1000 x 500 mm	500 x 500 mm
<b>Elementdikte</b> L'ép. des éléments	25 mm	25 mm
<b>Brandklasse</b> Classement au feu	niet brandbaar, A2 non inflammable, A2 (DIN EN 13501-1)	niet brandbaar, A2 non inflammable, A2 (DIN EN 13501-1)
<b>Freesdiepte</b> Profondeur de fraisage	18 mm	18 mm
<b>Rij afstand</b> Distance entre les tubes	167 mm	/
<b>m<sup>2</sup>/pal</b> m <sup>2</sup> /pal	45	36
<b>St/pal</b> Pcs/pal	90	144
<b>Prijs/doos</b> Prix/bte	OA	OA



Het fermacell Therm25 vloerverwarmingssysteem is universeel inzetbaar en maakt een breed scala aan systeemoplossingen mogelijk met korte montagetijden, droge montage, geringe montagehoogte en een laag gewicht.

Le système de chauffage par le sol fermacell Therm25 est universellement applicable et permet une large gamme de solutions de systèmes avec des temps d'installation courts, une installation à sec, une faible hauteur d'installation et un faible poids.



## Eurothane® G Eurothane® G

**Thermische isolatieplaat en gipskartonplaat in één voor binnenmuren en hellende daken.**

De Eurothane® G isolatieplaat is een 3-in-1 oplossing bestaande uit een isolatiepaneel, dampremmende laag en gipskartonplaat. U kunt zowel muren, zolders als plafonds isoleren en deze zijn snel behang- of schilderklaar. Deze isolatieplaten zijn geschikt voor mechanische bevestiging of bevestiging met kleefgips of PU-schuim.

Belangrijkste voordelen:

- 3-in-1 oplossing: isolatiepaneel, dampremmende laag en gipsplaat
- gemakkelijk te hanteren en te versnijden
- installatie en afwerking in één stap
- verschillende bevestigingsmethoden mogelijk (verlijming of mechanische bevestiging)

**Un seul panneau qui associe les fonctions d'isolation et de plaque de plâtre pour l'isolation par l'intérieur des murs et des toits en pente.**

Ce panneau isolant, qui peut être fixé mécaniquement ou collé à l'aide d'un liant, est toujours dimensionné avec des tolérances extrêmement faibles qui réduisent les ponts thermiques au minimum. La plaque de plâtre, collée en usine, donne au panneau ses dimensions optimales ainsi qu'une adhérence optimale entre les différentes couches.

Avantages clés:

- facile à découper et à manipuler
- facilité de mise en œuvre
- plaque de plâtre à bords biseautés (côtés longitudinaux face supérieure)
- facile à peindre ou à recouvrir de papier peint

$\lambda_D$ : 0,022 W/mK

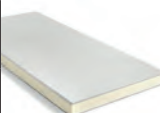
	Referentie Référence	Dikte gipsplaat + PIR Épaisseur plâtre + PIR	Afmeting Dimensions	St/pal Pcs/pal	m <sup>2</sup> /pal m <sup>2</sup> /pal	R <sub>D</sub> R <sub>D</sub>	MOQ QMC	Prijs/m <sup>2</sup> Prix/m <sup>2</sup>
	07J20	12,5 + 20 mm	1200 x 2600 mm	36	112,32	0,90	/pal	€ 15,18
	07J30	12,5 + 30 mm	1200 x 2600 mm	28	87,36	1,35	/pal	€ 16,54
	07J40	12,5 + 40 mm	1200 x 2600 mm	23	71,76	1,80	/pal	€ 19,21
	07J50	12,5 + 50 mm	1200 x 2600 mm	19	59,28	2,25	/pal	€ 22,45
	07J60	12,5 + 60 mm	1200 x 2600 mm	16	49,92	2,70	/pal	€ 25,58
	07J80	12,5 + 80 mm	1200 x 2600 mm	13	40,56	3,60	/pal	€ 32,32
	07J100	12,5 + 100 mm	1200 x 2600 mm	10	31,20	4,50	/pal	€ 39,58
	07J120	12,5 + 120 mm	1200 x 2600 mm	8	24,96	5,40	/pal	€ 47,26

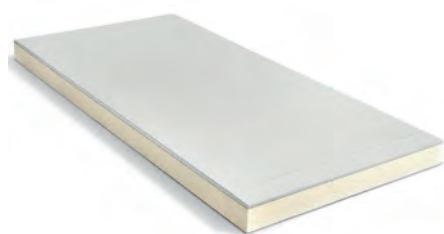



## Promatect®-100 Promatect®-100

Promatect®-100 is een onbrandbare (A1) vezelversterkte calciumsilicaatplaat, gebaseerd op de PROMAXON®-technologie, die speciaal ontwikkeld is voor het realiseren van wand-, schachtwand- en plafondconstructies met brandscheidende functie. De plaat heeft een glad oppervlak en is zeer mooi afwerkbaar.

Promatect®-100 est une plaque incombustible (A1) à base de silicates de calcium renforcée de fibres minérales, basée sur la technologie PROMAXON®, développée spécialement pour la construction de cloisons, cloisons de doublage et plafonds avec fonction de compartimentage. La plaque a une face lisse, ce qui permet une finition facile.

	Rechte kant Bords droits	ABA 2	ABA 4	Dikte Ep	Lengte Longueur	Breedte Largeur	St/pal Pcs/pal	m <sup>2</sup> /pal m <sup>2</sup> /pal	Prijs/m <sup>2</sup> Prix/m <sup>2</sup>
	Referentie Référence	Referentie Référence	Referentie Référence						
	29AD08	N/A	N/A	8 mm*	2500 mm	1200 mm	50	150	€ 14,81
	29AD010	29AD010S2	29AD010S4	10 mm*	2500 mm	1200 mm	40	120	€ 18,45
	29AD012	29AD012S2	29AD012S4	12 mm*	2500 mm	1200 mm	30	90	€ 22,09
	29AD015	29AD015S2	29AD015S4	15 mm	2500 mm	1200 mm	25	75	€ 27,59
	29AD018	29AD018S2	N/A	18 mm*	2500 mm	1200 mm	20	60	€ 33,11
	29AD020	N/A	N/A	20 mm*	2500 mm	1200 mm	20	60	€ 36,75
	29AD025	29AD025S2	N/A	25 mm*	2500 mm	1200 mm	15	45	€ 47,39

**2 afgeschuinde kanten mogelijk op diktes 10, 12, 15, 18 en 25 mm zonder meerprijs.**

2 bords amincis possible en épaisseurs 10, 12, 15, 18 et 25 mm sans supplément.

**4 afgeschuinde kanten mogelijk op diktes 10, 12 en 15 mm zonder meerprijs.**

4 bords amincis possible en épaisseurs 10, 12 et 15 mm sans supplément.

## Promatect®-H Promatect®-H

Promatect®-H is een mineraal gebonden stoomverharde calciumsilicaatlaag, bestand tegen vocht. Geschikt voor een breed toepassingsgebied, zowel binnen als buiten.

Promatect®-H est un panneau en silicate de calcium avec une matrice à base de ciment. Convient à de nombreuses applications à l'intérieur comme à l'extérieur.

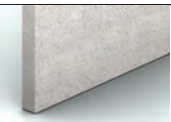
	Rechte kant Bords droits	ABA 2	Dikte Épaisseur	Lengte Longueur	Breedte Largeur	St/pal Pcs/pal	m <sup>2</sup> /pal m <sup>2</sup> /pal	Prijs/m <sup>2</sup> Prix/m <sup>2</sup>
	Referentie Référence	Referentie Référence						
	29AT06	N/A	6 mm*	2500 mm	1250 mm	65	203,13	€ 20,48
	29AT08	N/A	8 mm*	2500 mm	1250 mm	50	156,25	€ 26,40
	29AT010	29AT010S2	10 mm*	2500 mm	1250 mm	40	125,00	€ 32,87
	29AT012	29AT012S2	12 mm	2500 mm	1250 mm	30	93,75	€ 39,31
	29AT015	29AT015S2	15 mm	2500 mm	1250 mm	25	78,13	€ 49,03
	29AT018	N/A	18 mm*	2500 mm	1250 mm	20	62,50	€ 57,01
	29AT020	N/A	20 mm*	2500 mm	1250 mm	20	62,50	€ 65,10
	29AT022	N/A	22 mm*	2500 mm	1250 mm	18	56,25	€ 71,60
	29AT025	N/A	25 mm	2500 mm	1250 mm	15	46,88	€ 81,31

**2 afgeschuinde kanten mogelijk vanaf 10 mm dikte, mits meerprijs.**

2 bords amincis possible dès épaisseur 10 mm moyennant un supplément.

\* **Levertijd of minimum afname.** \* Délai de livraison ou quantité minimale de commande.

**Andere afmetingen en producten op aanvraag.** Autres formats et produits sur demande.



## ALSIJOINT ALSIJOINT

ALSIJOINT® is een soepele, gebruiksklare afdichtingsstrook op basis van calciumsilicaatvezels, die bestand is tegen temperaturen tot 1100 °C.

- Voordelen:
- onbrandbaar
  - gebruiksklaar
  - goed isolerend en vullend vermogen
  - snel en eenvoudig te plaatsen

ALSIJOINT® est une bande souple, prête à l'emploi, à base de fibres en silicates de calcium qui résiste aux températures allant jusqu'à 1100 °C.

- Avantages:
- incombustible
  - prêt à l'emploi
  - bonne capacité isolante et obturante
  - application facile et rapide

	Referentie Référence	Dikte Épaisseur	Lengte Longueur	Breedte Largeur	St/doos Pcs/bte	MOQ QMC	Prijs/rol Prix/rl
	29AL1001	12 mm	4880 mm	50 mm	4	1 doos 1 boîte	€ 19,52

## Gebruiksklare plamuur Enduit pour joints prêt à l'emploi

Promat® gebruiksklare plamuur PRO is een gebruiksklaar vulmiddel op vinyl basis, sterk geplastificeerd voor handmatige en mechanische applicatie. Dankzij de flexibiliteit in gebruik en de hechting kunnen voegen worden gemaakt van vulling tot afwerking.

L'enduit Promat® PRO PE est un produit prêt à l'emploi à base vinylique de haute plasticité et destiné à un usage manuel et mécanique. Sa souplesse d'utilisation et son adhérence permettent de réaliser des joints du remplissage à la finition.

	Referentie Référence	Gewicht Poids	Verbruik Consommation	St/pal Pcs/pal	Prijs/stuk Prix/pc
	29APROMAVOEG10	10 kg	± 250 g/m <sup>2</sup> eerste laag première couche	52	€ 32,28
	29APROMAVOEG1	20 kg	± 300 g/m <sup>2</sup> tweede laag deuxième couche		
			± 900 g/m <sup>2</sup> afwerken finition	32	€ 51,51



## Plafondtegels Dalles de plafonds

### ROCKFON LITHOS ROCKFON LITHOS

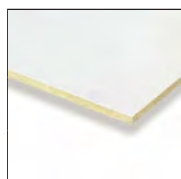
	Referentie Référence	Dikte Épaisseur	Afmeting Dimensions	m <sup>2</sup> /doos m <sup>2</sup> /bte	St/doos Pcs/bte	Doos/pal Btes/pal	m <sup>2</sup> /pal m <sup>2</sup> /pal	Prijs/m <sup>2</sup> Prix/m <sup>2</sup>
	BD1ROCKFLITHOS60	15 mm	600 x 600 mm	11,52	32	10	115,20	€ 14,88
	BD1ROCKFLITH120	15 mm	1200 x 600 mm	11,52	16	10	115,20	€ 14,88

### ROCKFON PALLAS ROCKFON PALLAS

	Referentie Référence	Dikte Épaisseur	Afmeting Dimensions	m <sup>2</sup> /doos m <sup>2</sup> /bte	St/doos Pcs/bte	Doos/pal Btes/pal	m <sup>2</sup> /pal m <sup>2</sup> /pal	Prijs/m <sup>2</sup> Prix/m <sup>2</sup>
	BD1ROCKFPAL60	20 mm	600 x 600 mm	8,64	24	10	86,40	€ 15,82
	BD1ROCKFPAL120	20 mm	1200 x 600 mm	8,64	12	10	86,40	€ 15,82

### ROCKFON CLEANSPACE ESSENTIAL ROCKFON CLEANSPACE ESSENTIAL

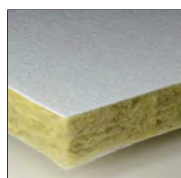
	Referentie Référence	Dikte Épaisseur	Afmeting Dimensions	m <sup>2</sup> /doos m <sup>2</sup> /bte	St/doos Pcs/bte	Doos/pal Btes/pal	m <sup>2</sup> /pal m <sup>2</sup> /pal	Prijs/m <sup>2</sup> Prix/m <sup>2</sup>
	BD1ROCKFH1260	20 mm	600 x 600 mm	8,64	24	10	86,40	€ 44,94
	BD1ROCKFH12120	20 mm	1200 x 600 mm	8,64	12	10	86,40	€ 44,94

### ROCKFON PROFIELEN ROCKFON PROFILÉS

Referentie Référence	Type Type		Afmeting Dimensions	Lengte Longueur	St/doos Pcs/bte	lm/pal mct/pal	Prijs/lm Prix/mct
BD1ROCKFHPROF	hoofdprofiel profil principal	850-30-001	24 mm	3600 mm	25	90,00	€ 2,16
BD1ROCKFTPREF60	tussenprofiel profil intermédiaire	600 mm: 852-30-001	24 mm	600 mm	75	45,00	€ 2,16
BD1ROCKFTPREF120	tussenprofiel profil intermédiaire	854-30-001	24 mm	1200 mm	50	60,00	€ 2,16
BD1ROCKFKPROF	hoeklijn cornière de rive	1420-001 WIT	24 x 24 mm	3050 mm	40	122,00	€ 1,80

### ROCKFON SNELOPHANGERS ROCKFON SUSPENTES À RÉGLAGE RAPIDE

	Referentie Référence	Type Type	Bereik Gamme	St/doos Pcs/bte	Prijs/doos Prix/bte
	BD1ROCKF200	215	200-390 mm	100	€ 40,26
	BD1ROCKF300	315	300-590 mm	100	€ 44,82
	BD1ROCKF400	415	400-790 mm	100	€ 56,58
	BD1ROCKF500	515	500-990 mm	100	€ 62,98
	BD1ROCKF600	1015	1000-1290 mm	100	€ 79,78

Andere types en kleuren verkrijgbaar op aanvraag.

Autres types et couleurs disponibles sur demande.



# DAK & GEVEL

## TOITURE & FAÇADE

<b>Derbigum</b> Derbigum	<b>138</b>
<b>Roofing</b> Roofing	<b>144</b>
<b>Rotswolkanten, cannelurevulling</b> Chanfreins, rempl. de cann.	<b>145</b>
<b>Cedral</b> Cedral	<b>146</b>
<b>Rockpanel</b> Rockpanel	<b>153</b>
<b>Eternit Menuiserite NT</b> Eternit Menuiserite NT	<b>154</b>
<b>Morgo Folietechniek</b> Morgo Folietechniek	<b>155</b>
<b>Jutadach</b> Jutadach	<b>156</b>
<b>Delat Dörken</b> Delta Dörken	<b>156</b>
<b>Korafleece</b> Korafleece	<b>158</b>
<b>Polyplex</b> Polyplex	<b>159</b>
<b>Bladlood</b> Plomb	<b>160</b>
<b>Ondervorst, loodvervangers Casa</b>	<b>161</b>
<i>Faîtière, remplace le plomb Casa</i>	<b>161</b>
<b>Golfplaten</b> Plaques ondulées	<b>163</b>
<b>Dakranden en tapbuizen</b> Profil de rive et avaloirs	<b>165</b>

## Derbigum dakbedekking Membranes Derbigum

### ONDERLAGEN DERBICOAT S

- koudverlijmd
- gevlamlast
- losliggend (ballast)

### SOUS-COUCHES

- collée à froid
- collée à la flamme
- pose libre (lestée)

Op betonoppervlakken, op isolatiepanelen als onderlaag of onder isolatiepanelen als dampscherm (klasse E3).

Sur supports en béton, panneaux isolants et comme pare-vapeur. Classe E3

	Referentie Référence	Dikte Epaisseur	Lengte Longueur	Breedte Largeur	m <sup>2</sup> /rl m <sup>2</sup> /rl	Gewicht Poids	St/pal Pcs/pal	Prijs/m <sup>2</sup> Prix/m <sup>2</sup>
	63XCOA25	2,5 mm	12,73 m	1100 mm	14	41 kg	25	€ 10,07
	63XCOA30	3,0 mm	12,73 m	1100 mm	14	50 kg	20	€ 11,47

### DERBICOAT HP

- mechanisch
- koudverlijmd

- mécaniquement
- collée à froid

Op sterk hellende daken (max 15°), op houten panelen/planken, op stalen daken, onder isolatiepanelen als dampscherm (kl E3).

Sur toits plats ou à forte pente (max 15°), comme pare-vapeur sur panneaux de bois, bacs acier ou sous isolants. Classe E3.

	Referentie Référence	Dikte Epaisseur	Lengte Longueur	Breedte Largeur	m <sup>2</sup> /rl m <sup>2</sup> /rl	Gewicht Poids	St/pal Pcs/pal	Prijs/m <sup>2</sup> Prix/m <sup>2</sup>
	63BCOAHHP	2,5 mm	72,700 m	1100 mm	14	40 kg	25	€ 12,43

### DERBICOAT HP SKT

Deze onderlaag is speciaal ontwikkeld voor gebruik op hittegevoelige ondergronden en/of ondergronden die niet geschikt zijn voor koudverlijming. De bovenzijde is bekleed met een antislip PE-folie. De plaatsing van de eindlaag dient verplicht met de vlam te gebeuren.

DERBICOAT HP SKT est une sous-couche spécialement développée pour utilisation sur des supports sensibles à la chaleur et/ou non-adaptés au collage à froid. La face supérieure est couverte d'une feuille PE anti-dérapante. La membrane d'étanchéité finale doit être appliquée obligatoirement en adhérence totale à la flamme.

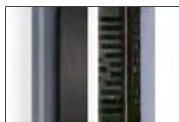
	Referentie Référence	Dikte Epaisseur	Lengte Longueur	Breedte Largeur	m <sup>2</sup> /rl m <sup>2</sup> /rl	Gewicht Poids	St/pal Pcs/pal	Prijs/m <sup>2</sup> Prix/m <sup>2</sup>
	63BCOAHPS2	2,5 mm	72,70 m	1100 mm	8	26 kg	30	€ 12,05

### DERBICOAT NT

- mechanisch
- koudverlijmd
- losliggend (ballast)

- fixée mécaniquement
- collée à froid
- pose libre (lestée)

Op sterk hellende daken (max 15°), op houten panelen/planken, op stalen daken, onder isolatiepanelen als dampscherm (kl E3).

Sur toits plats ou à forte pente (max 15°), comme pare-vapeur sur voliges, bacs acier ou sous isolants. Classe E3

	Referentie Référence	Dikte Epaisseur	Lengte Longueur	Breedte Largeur	m <sup>2</sup> /rl m <sup>2</sup> /rl	Gewicht Poids	St/pal Pcs/pal	Prijs/m <sup>2</sup> Prix/m <sup>2</sup>
	63XCOATNT25	2,5 mm	7,27 m	1100 mm	8	23 kg	36	€ 10,06

### DERBICOAT HP SELFIX

- zelfklevend
- opslagtijd max 1 jaar
- losliggend (ballast)

- auto-collant
- stockage max 1 an
- pose libre (lestée)

Zelfklevende onderlaag en dampscherm voor gebruik op ondergronden in hout of steeldeck.

Pare-vapeur adhésif pour support bois et bacs acier.

	Referentie Référence	Dikte Epaisseur	Lengte Longueur	Breedte Largeur	m <sup>2</sup> /rl m <sup>2</sup> /rl	Gewicht Poids	St/pal Pcs/pal	Prijs/m <sup>2</sup> Prix/m <sup>2</sup>
	63BCOAHHP2	2,0 mm	10 m	1000 mm	10	20 kg	30	€ 12,05



**BOVENLAGEN  
DERBIGUM SP-FR**

- koudverlijmd
- gevlamlast
- losliggend (ballast)

**COUCHES DE FINITION**

- collée à froid
- collée à la flamme
- pose libre (lestée)

Als eindlaag, aan de bovenzijde voorzien van twee afgescheiden wapeningen, glasvlies en niet-geweven polyester.  
Comme finition, face supérieure pourvue de 2 armatures en classe E3 voile de verre et polyester non-tissé.

	Referentie Référence	Dikte Épaisseur	Lengte Longueur	Breedte Largeur	m <sup>2</sup> /rl m <sup>2</sup> /rl	Gewicht Poids	St/pal Pcs/pal	Prijs/m <sup>2</sup> Prix/m <sup>2</sup>
	63XSP4	4 mm	7,27 m	1100 mm	8	36 kg	25	€ 23,81
	63B5	5 mm	5,46 m	1100 mm	6	33 kg	25	€ 27,27

**DERBIGUM NT**

- koudverlijmd
- gevlamlast

- collée à froid
- collée à la flamme

Als eindlaag, aan de bovenzijde voorzien van twee afgescheiden wapeningen, glasvlies en niet-geweven polyester.  
Comme finition, face supérieure pourvue de 2 armatures en voile de verre et polyester non-tissé.

	Referentie Référence	Dikte Épaisseur	Lengte Longueur	Breedte Largeur	m <sup>2</sup> /rl m <sup>2</sup> /rl	Gewicht Poids	St/pal Pcs/pal	Prijs/m <sup>2</sup> Prix/m <sup>2</sup>
	63B6	3 mm	7,27 m	1100 mm	8	25 kg	30	€ 20,72
	63X61	4 mm	7,27 m	1100 mm	8	35 kg	25	€ 23,28

**DERBIGUM AQUATOP  
LIGHT GREY**

- koudverlijmd
- gevlamlast

- collée à froid
- collée à la flamme

Als eindlaag, heeft een composiet glas/polyesterwapening geïmpregneerd met een witte acrylcoating met een zeer groot weerkaatsingsvermogen en dankzij de nanotechnologie easyclean een verzekerde duurzaamheid.  
Comme finition, avec armature composite verre/polyester imprégnée d'un coating acrylique à très haut pouvoir réfléchissant dont la tenue dans le temps est assurée grâce au recours à la mono-technologie EASYCLEAN.

	Referentie Référence	Kleur Couleur	Dikte Épaisseur	Lengte Longueur	Breedte Largeur	m <sup>2</sup> /rl m <sup>2</sup> /rl	Gewicht Poids	St/pal Pcs/pal	Prijs/m <sup>2</sup> Prix/m <sup>2</sup>
	63B9	donkergrijs gris foncé	3 mm	10 m	1000 m	10	34 kg	25	€ 27,34
	63B91	lichtgrijs gris clair	3 mm	10 m	1000 m	10	34 kg	25	€ 27,34

**DERBICOLOR FR**

- koudverlijmd
- gevlamlast

- collée à froid
- collée à la flamme

Als eindlaag, aan de bovenzijde voorzien van 2 afgescheiden wapeningen, glasvlies en niet-geweven polyester.  
Gekleurde leislaglaag in de kleuren lichtgrijs, donkergrijs, wit, bruinrood of groen.

Comme finition, face supérieure pourvue de 2 armatures en voile de verre et polyester non-tissé. La surface est finie avec des paillettes d'ardoises grises (claires ou foncées), en blanc, en brun bourgogne ou vert. Longévité > 30 ans

	Referentie Référence	Dikte Épaisseur	Lengte Longueur	Breedte Largeur	m <sup>2</sup> /rl m <sup>2</sup> /rl	Gewicht Poids	St/pal Pcs/pal	Prijs/m <sup>2</sup> Prix/m <sup>2</sup>
	63BC1->5	4 mm	7,27 m	1100 mm	8	44 kg	20	€ 21,75

**DERBITWIN NT**

- esthetisch
- circulair
- polyester/glascomposiet wapening

- auto-collant
- stockage max 1 an
- pose libre (lestée)

Waterdichtingsmembraan met leischilfers en makkelijke plaatsing. Pare-vapeur adhésif pour support bois et bacs acier.

	Referentie Référence	Kleur Couleur	Dikte Épaisseur	Lengte Longueur	Breedte Largeur	m <sup>2</sup> /rl m <sup>2</sup> /rl	Gewicht Poids	St/pal Pcs/pal	Prijs/m <sup>2</sup> Prix/m <sup>2</sup>
	63XTWIN	donkergrijs gris foncé	4 mm	7,27 m	1100 mm	8	36 kg	30	€ 18,00
	63XTWINLG	lichtgrijs gris clair	4 mm	7,27 m	1100 mm	8	36 kg	30	€ 18,00
	63XTWIN2	wit blanc	4 mm	7,27 m	1100 mm	8	36 kg	30	€ 18,99





## Derbigum dakbedekking Produits Derbigum

### DERBIBOND NT koudlijm DERBIBOND NT colle à froid

	Referentie Référence	Type Type	Verbruik Consommation	Dichtheid Densité	St/pal Pcs/pal	Prijs/kg Prix/kg
	63CDERBIBONE	12 kg	±1 kg/m <sup>2</sup>	±1,15 kg/l	72	€ 7,34
	63CDERBIBOND	25 kg*	±1 kg/m <sup>2</sup>	±1,15 kg/l	36	€ 6,17

\*met ecosac avec ecosac



### DERBIPRIMER S drenk-/hechtvernis DERBIPRIMER S vernis d'adhérence

	Referentie Référence	Type Type	Verbruik Consommation	Dichtheid Densité	St/pal Pcs/pal	Prijs/l Prix/l
	63CDERBIPRIO	4 l	±0,35 l/m <sup>2</sup>	± 0,9 kg/l	180	€ 11,08
	63CDERBIPRIN	10 l	±0,35 l/m <sup>2</sup>	± 0,9 kg/l	72	€ 8,70
	63CDERBIPRIM	20 l	±0,35 l/m <sup>2</sup>	± 0,9 kg/l	36	€ 6,66

### DERBIPRIMER E op waterbasis drenk-/hechtvernis DERBIPRIMER E vernis d'adhérence à base d'eau

	Referentie Référence	Type Type	Verbruik Consommation	Dichtheid Densité	St/pal Pcs/pal	Prijs/kg Prix/kg
	63CDERBIPRIE	20 kg	± 0,35l/m <sup>2</sup>	±1 kg/l	36	€ 6,35

### DERBIMASTIC S afwerkings-/herstellingspasta DERBIMASTIC S pâte de finition/réparation

	Referentie Référence	Type Type	Verbruik Consommation	Dichtheid Densité	St/pal Pcs/pal	Prijs/kg Prix/kg
	63CS312	12 kg	±1 kg/lm /mct	±1,3 kg/l	72	€ 7,73
	63CS325	25 kg	±1 kg/lm /mct	±1,3 kg/l	36	€ 7,26
	Referentie Référence	Type Type	Verbruik Consommation	Dichtheid Densité	St/pal Pcs/pal	Prijs/st Prix/pc
	63CS303	310 ml	4 à 8/lm /mct	±1,3 kg/l	12	€7,50

### DERBISEAL S hechtingspasta/lijmen isolatie en overlappingsen

DERBISEAL S pâte de collage pour l'isolation et les recouvrements

	Referentie Référence	Type Type	Verbruik Consommation	Dichtheid Densité	St/pal Pcs/pal	Prijs/kg Prix/kg
	63CDERBISEAM	12 kg	±150 gr	±1,1 kg/l	72	€ 13,50
	63CDERBISEA	25 kg	±150 gr	±1,1 kg/l	36	€ 11,92

### DERBITECH sealstick DERBITECH sealstick

	Referentie Référence	Kleur Couleur	Inhoud Contenu	St/doos Pcs/bte	Prijs/st Prix/pc
	63CSS03	zwart noir	290 ml	12	€ 14,07
	63CSS031	grijs gris	290 ml	12	€ 14,07

## Derbigum dakbedekking *Produits Derbigum*

### DERBILIQUID S beschermcoating voor daken, funderingen

DERBILIQUID S coating de protection pour toits et fondations

	Referentie Référence	Type Type	Verbruik Consommation	Dichtheid Densité	St/pal Pcs/pal	Prijs/l Prix/l
	63CDERBILI4	4 l	±0,45 l/m <sup>2</sup>	±0,96 kg/l	180	€ 12,03
	63CDERBILI10	10 l	±0,45 l/m <sup>2</sup>	±0,96 kg/l	72	€ 9,66
	63CDERBILI20	20 l	±0,45 l/m <sup>2</sup>	±0,96 kg/l	36	€ 7,73

### DERBIZINC beschermcoating voor zink, lood, koper

DERBIZINC coating de protection pour zinc, plomb et cuivre

	Referentie Référence	Type Type	Verbruik Consommation	Dichtheid Densité	St/pal Pcs/pal	Prijs/l Prix/l
	63CDEBIZ4	4 l	±0,15 l/m <sup>2</sup>	±1,1 kg/l	180	€ 51,65

### DERBISILVER bitumineuze aluminiumverf voor afwerking

DERBISILVER peinture bitumineuse de finition aluminium

	Referentie Référence	Type Type	Verbruik Consommation	Dichtheid Densité	St/pal Pcs/pal	Prijs/l Prix/l
	63CSIL4	4 l	±0,15 l/m <sup>2</sup>	±1,1 kg/l	180	€ 20,16
	63CSIL20	20 l	±0,15 l/m <sup>2</sup>	±1,1 kg/l	36	€ 15,84

### DERBISILVERTOP SPRAY bitumineuze aluminiumverf voor afwerking

DERBISILVERTOP SPRAY peinture bitumineuse de finition aluminium

	Referentie Référence	Type Type	Verbruik Consommation	Dichtheid Densité	St/pal Pcs/pal	Prijs/l Prix/l
	63CSILVERT4	4 l	±0,4 l/m <sup>2</sup>	±1,02 kg/l	180	€ 20,17
	63CSILVERT20	20 l	±0,4 l/m <sup>2</sup>	±1,02 kg/l	36	€ 18,76

### DERBIGUM CANT STRIP *DERBIGUM CANT STRIP*

	Referentie Référence	Afmeting Dimensions	Lengte Longueur	St/doos Pcs/bte	Prijs/doos Prix/bte
	63CSS1	4,5 x 4,5 x 6 cm	110 cm	24	€ 83,88

### DERBIGUM DAKDEKKERSCHRAPER *DERBIGUM RACLETTE*

	Referentie Référence	Prijs/st Prix/pc
	63CSS	€ 66,78

## Derbigum toebehoren Eterno Produits accessoires Eterno

### VERTICALE AFVOER IN EPDM AVALOIRS VERTICAUX EN EPDM

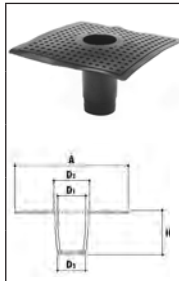
	Referentie Référence	A	D1	D2	D3	H	Prijs/st Prix/pc
	63CYA080	340 mm	74	80	70	200	€ 18,53
	63CYA100	340 mm	93	99	87	200	€ 18,83
	63CYAL080	320 mm	80	88	79	500	€ 45,45
	63CYAL100	350 mm	100	106	99	500	€ 48,19

### ZIJWAARTSE AFVOEREN AVALOIRS LATÉRAUX

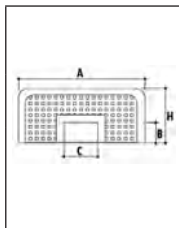
	Referentie Référence	A	B	C	E	H	L1	L2	Prijs/st Prix/pc
	63CZY4541	340 mm	92	92	105	168	340	300	€ 21,98
	63CZY9037	340 mm	92	92	145	168	300	300	€ 20,12
	63CZY9042	340 mm	62	92	145	168	425	425	€ 22,14

### VERBINDINGEN IN EPDM RACCORDS EN EPDM

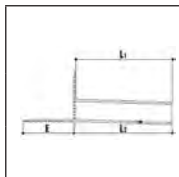
	Referentie Référence	Type Type	Diameter Diamètre	Prijs/st Prix/pc
	63CYV100	10 x 10	100	€ 7,94
	63CYV610	6,5 x 10	100	€ 7,94

### VERLUCHTING AÉRATEUR

	Referentie Référence	Type Type	A	B	H	Prijs/st Prix/pc
	63CV225	enkelvoudige wand EPDM à paroi unique en EPDM	75 mm	300	225	€ 17,37

### VERBINDING IN EPDM RACCORD EN EPDM

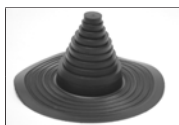
	Referentie Référence	Type Type	Prijs/st Prix/pc
	derparactuy	verbindig voor buisdiameter 40/160 raccord pour tuyau-diamètre 40/160	€ 18,61

### BLADVANGER CRÉPINE

	Referentie Référence	A	B	C	E	H	Prijs/st Prix/pc
	63CYF068	68 mm	70	43	30	100	€ 3,25
	63CYF088	88 mm	70	60	30	100	€ 3,63

## Derbigum Groendak *Derbigum Toiture verte*

DERBISEDUM PACK *DERBISEDUM PACK*



- Platte bodem, wordt onmiddellijk op de waterdichting geplaatst, geen risico tot doorboring van het membraan
  - Weerstand van de bak in PEBD, 20 jaar garantie, UV bestendig, mogelijkheid om occasioneel op de bakken te lopen.
  - Beperkt de verspreiding van wortels op het dak
  - Onderverdeling in cellenstructuur verhindert het onbeperkt uitgroeien van wortels.
  - Kant-en-klaar systeem = tijdsbesparing
  - Plantendiversiteit: tussen 6 en 12 variëteiten /m<sup>2</sup>
- 
- *Fond plat, se pose directement sur l'étanchéité, pas de risque de poinçonnement*
  - *Résistance du bac en PEBD, garanti 20 ans, résistance aux UV, possibilité de marcher dessus occasionnellement.*
  - *Limite la propagation des racines sur la toiture*
  - *La division en structure cellulaire empêche la croissance incontrôlée des racines.*
  - *Pose bord à bord = gain de temps*
  - *Diversité végétale : entre 6 et 12 plantes / m<sup>2</sup>*

Prijzen en informatie op aanvraag.  
 Prix et informations sur demande.



**DERBISEDUM KLASSIEK** *DERBISEDUM CLASSIQUE*



**DERBISEDUM LIGHT** *DERBISEDUM LIGHT*

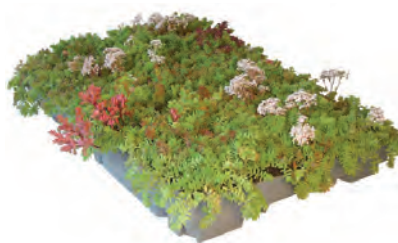

**DERBISEDUM BIODIVERSITEIT** *DERBISEDUM BIODIVERSITÉ*





## Dakbedekking Revêtement de toiture

### Roofing Surebond

Surebond roofingproducten zijn geproduceerd met behulp van de nieuwste technologieën en materialen van topkwaliteit. Ze zijn duurzaam, betrouwbaar en bestand tegen extreme weersomstandigheden.

Les membranes de toiture Surebond sont fabriquées à l'aide des dernières technologies avec de matériaux de première qualité. Ils sont durables, fiables et résistants aux conditions climatiques extrêmes.

Referentie Référence	Omschrijving Description	Drager Support	Afw. bovenz. Fin. face sup.	Afw. onderz. Fin. face inf.	m <sup>2</sup> /pal m <sup>2</sup> /pal	Prijs/m <sup>2</sup> Prix/m <sup>2</sup>
<b>Bovenlaag</b> Couche de finition						
74AAPPV4	Surebond APP, P/V 4,0mm ARB/F, 7,5x1m	Polyester/Glasvlies Polyester/Fibre de verre	Leislag zwart Ardoises noires	PE-film wegbrandfolie PE-film thermofusible	187,5	€ 11,88
74ASBSPV4	Surebond SBS, P/V 4,0mm ARB/F, 7,5x1m	Polyester/Glasvlies Polyester/Fibre de verre	Leislag zwart Ardoises noires	PE-film wegbrandfolie PE-film thermofusible	150	€ 15,17
<b>Onderlaag</b> Sous-couche						
74BSBSPV25	Surebond zelfklevend/ dampdrukkend SBS P/V Surebond autocollante pare-vapeur SBS P/V 2,5mm T/RSF 15x1m	Polyester/Glasvlies Polyester/Fibre de verre	PE-film wegbrandfolie PE-film thermofusible	PE-film aftrekfolie PE-film détachable	300	€ 12,12
<b>Damprem</b> Pare-vapeur						
74CBPPV3FF	Surebond BPP V 3,0mm, F/F, 10x1m	Glasvlies Fibre de verre	PE-film wegbrandfolie PE-film thermofusible	PE-film wegbrandfolie PE-film thermofusible	250	€ 6,91
74CBPPV3TTF	Surebond BPP V 3,0mm, TT/F, 10x1m	Glasvlies Fibre de verre	Zand Sablé	PE-film wegbrandfolie PE-film thermofusible	250	€ 6,91
74CBPPP3TTF	Surebond BPP PV 3,0mm, TT/F, 10x1m	Polyester Polyester	Zand Sablé	PE-film wegbrandfolie PE-film thermofusible	250	€ 7,97



## Rotswolkanten

Trapeziumvormige mastiekschroten gezaagd uit steenwol.

### Chanfreins laine de roche

Chanfreins en laine de roche sciés en forme de trapèze.

	Referentie Référence	Lengte Longueur	Breedte Largeur	Ø	Lm/colli Mct/colli	m/pal m/pal	Prijs/lm Prix/mct
	65AARKK050	1200 mm	50 mm	50 mm	72	2016	€ 1,13
	65AARKP100	1200 mm	100 mm	100 mm	36	792	€ 2,52

## Cannelurevulling glaswol

Remplissage de cannelure laine de verre

	Referentie Référence	Omschrijving Description	Breedte A Largeur A	Breedte C Largeur C	Hoogte B Hauteur B	Lengte Longueur	Prijs/lm Prix/mct
	66A106G	CANNELURE 106	116 mm	40 mm	108 mm	1200 mm	€ 1,39
	66A135G	CANNELURE 135	165 mm	43 mm	137 mm	1200 mm	€ 1,70
	66A153G	CANNELURE 153	161 mm	40 mm	153 mm	1200 mm	€ 1,85
	66A158G	CANNELURE 158	131 mm	40 mm	158 mm	1200 mm	€ 1,85

## Cannelurevulling rotswol

Remplissage de cannelure laine de roche

	Referentie Référence	Omschrijving Description	Breedte A Largeur A	Breedte C Largeur C	Hoogte B Hauteur B	Lengte Longueur	Prijs/lm Prix/mct
	66A106R	CANNELURE 106	116 mm	40 mm	108 mm	1200 mm	€ 1,95
	66A135R	CANNELURE 135	165 mm	43 mm	137 mm	1200 mm	€ 2,47
	66A153R	CANNELURE 158	161 mm	40 mm	153 mm	1200 mm	€ 2,86
	66A158R	CANNELURE 153	131 mm	40 mm	158 mm	1200 mm	€ 2,85

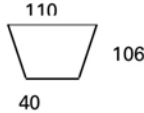
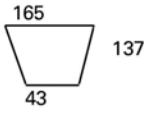
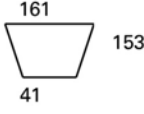
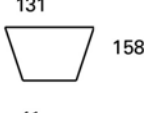
106		1250x110/40x100
135		1250x165/40x130
153		1250x160/40x150
158		1250x130/40x150



## Cedral Sidings Sidings Cedral

SIDING CEDRAL WOOD SIDING CEDRAL WOOD

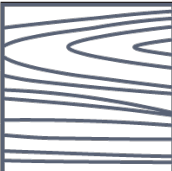
	Referentie Référence	Type Type	Dikte Épais	Lengte Longueur	Breedte Largeur	St/pal Pcs/pal	Gewicht/st Poids/pc	Prijs/st Prix/pc
	EA1ETS00	Cedral Wood Naturel	10 mm	3600 mm	190 mm	144	11,2 kg	€ 26,04
	ETS01-ETS02....	Cedral Wood	10 mm	3600 mm	190 mm	144	11,2 kg	€ 33,70

Verbruik met 3 cm overlap	Schroeven / nagels	Voegband	Consommation	Vis / clous	Bande de joint
Wood: 1,74 st/m <sup>2</sup>	12,5 st/m <sup>2</sup>	0,4 lm/m <sup>2</sup>	Wood: 1,74 pc/m <sup>2</sup>	12,5 pc/m <sup>2</sup>	0,4 mct/m <sup>2</sup>

							
C 00 Naturel Naturel	C 01 Wit Blanc	C 02 Vanille Blanc vanille	C 03 Kleibruin Brun argile	C 05 Platinagrijs Gris platina	C 07 Krijt wit Blanc craie	C 10 Hemelsblauw Bleu ciel	C 15 Staal grijs Gris acier
							
C 18 Leisteengrijs Gris schiste	C 21 Walnootbruin Brun noyer	C 50 Zwart Noir	C 51 Zilvergrijs Gris argent	C 52 Parelgrijs Gris perle	C 54 Tingrijs Gris étain	C 71 Zandgeel Jaune sable	C 72 Baksteenrood Rouge brique
							
C 73 Oceaanblauw Bleu océan	C 74 Basaltgrijs Gris basalte	C 75 Metaalgroen Vert métal	C 76 Theegroen Vert thé	C 77 Kiezelgrijs Gris galet	C 78 Cacaobruin Brun cacao		

## Cedral Click Sidings Sidings Cedral Click

SIDING CEDRAL CLICK WOOD SIDING CEDRAL CLICK WOOD

	Referentie Référence	Type Type	Dikte Épais	Lengte Longueur	Breedte Largeur	St/pal Pcs/pal	Gewicht Poids	Prijs/st Prix/pc
	ETC01-ETC02...	Cedral Click Wood	12 mm	3600 mm	186 mm	144	12,2 kg	€ 48,76
	ETCS01-ETCS02	Cedral Click Smooth	12 mm	3600 mm	186 mm	144	12,2 kg	€ 48,76

Verbruik	Verbruik clips	Voegband	Consommation	Vis / clous	Bande de joint
Wood: 1,60 st/m <sup>2</sup>	10,00 st/m <sup>2</sup>	1,7 lm/m <sup>2</sup>	Wood : 1,60 pc/m <sup>2</sup>	10pc/m <sup>2</sup>	1,7 mc/m <sup>2</sup>

						
C 01 Wit Blanc	C 02 Vanille Blanc vanille	C 03 Kleibruin Brun argile	C 05 Platinagrijs Gris platina	C 07 Krijt wit Blanc craie	C 10 Hemelsblauw Bleu ciel	C 15 Staal grijs Gris acier
						
C 18 Leisteengrijs Gris schiste	C 21 Walnootbruin Brun noyer	C 50 Zwart Noir	C 51 Zilvergrijs Gris argent	C 52 Parelgrijs Gris perle	C 54 Tingrijs Gris étain	C 71 Zandgeel Jaune sable
						
C 72 Baksteenrood Rouge brique	C 73 Oceaanblauw Bleu océan	C 74 Basaltgrijs Gris basalte	C 75 Metaalgroen Vert métal	C 76 Theegroen Vert thé	C 77 Kiezelgrijs Gris galet	C 78 Cacaobruin Brun cacao



## Toebehoren Accessoires

### SIDINGS CEDRAL LAP WOOD SIDINGS CEDRAL LAP WOOD

Referentie Référence	SIDINGS CEDRAL SIDINGS CEDRAL	Afmeting (mm) Dimensions (mm)	St/doos Pcs/bte	Prijs/st Prix /pc
EA4 ETSP1	1 Rvs schroef met verzonken SQD kop en boorpunt Vis Inox avec tête fraisée SQD et pointe de perçage	4,2 x 45	250	€ 30,78
EA4 ETSP2	2 Rvs nagels Clous Inox	2,8 x 45	500	€ 61,62
EA4 ETSP3	3 Alu afsluitprofiel 2 zijdig geperforeerd Closoir alu perforé en L - 2 côtés	50 x 30 x 2500	1	€ 13,29
EA4 ETSP4	4 Alu afsluitprofiel 1 zijdig geperforeerd Closoir alu perforé en L - 1 côté	70 x 30 x 2500	1	€ 10,72
EA4 ETSP5	5 Alu afsluitprofiel 1 zijdig geperforeerd Closoir alu perforé en L - 1 côté	100 x 30 x 2500	1	€ 14,82
EA4 ETSP6	6 Alu buitenhoek symmetrisch alle kleuren Sidings Angle alu extérieur symétrique toutes couleurs	35 x 25 x 30 x 3000	1	€ 69,44
EA4 ETSP7	7 Alu binnenhoek alle kleuren Sidings Angle alu intérieur toutes couleurs	35 x 25 x 3000	1	€ 59,18
EA4 ETSP8	8 Alu buitenhoek asymmetrisch alle kleuren Sidings Angle alu extérieur asymétrique toutes couleurs	35 x 10 x 30 x 25 x 3000	1	€ 68,92
EA4 ETSP9	9 Alu buitenhoek verbindingstuk Raccord alu coin extérieur	300	1	€ 19,91
EA4 ETSP10	10 Alu aansluitprofiel raam alle kleuren Sidings Profilé alu de raccordement fenêtre toutes couleurs	8 x 15 x 45 x 3000	1	€ 29,14
EA4 ETSP11	11 Alu eindprofiel alle kleuren Sidings Profilé alu d'arrêt toutes couleurs	17 x 10 x 26 x 45 x 3000	1	€ 42,81
EA4 ETSP12	12 Alu startprofiel alle kleuren Sidings Profilé alu départ toutes couleurs	30 x 10 x 30 x 9 x 3000	1	€ 26,08
EA4 ETSP13	13 Eternit Siding verf alle kleuren Eternit peinture Sidings toutes couleurs	0,5 l	1	€ 26,40
EA4 ETSP16	16 Voegband vlak EPDM Bande de joint lisse EPDM	100 x 0,75 mm x 20 m	1	€ 42,41
EA4 ETSP17	17 Regelbare winkelhaak galva Equerre réglable galva	110 à 150	1	€ 10,26
EA4 ETSP18	18 Thermostop PVC Thermostop PVC	50 x 60 x 5	1	€ 1,53
EA4 ETSP19	19 Regelbare winkelhaak galva Equerre réglable galva	150 à 190	1	€ 17,07
EA4 ETSP20	20 Zelfklevende schuimstrip voor afdichting Bande d'étanchéité adhésive en mousse	6 x 9 x 15000	1	€ 7,54
EA4 ETSP21	21 Alu afsluitprofiel 2-zijdig geperforeerd Closoir alu perforé en L - 2 côtés	40 x 30 x 2500	1	€ 12,93
EA4 ETSP22	Alu afsluitprofiel 2-zijdig geperforeerd zwart Closoir alu perforé en L - 2 côtés noirs	40 x 30 x 2500	1	€ 16,53
EA4 ETSP23	Alu afsluitprofiel 2-zijdig geperforeerd zwart Closoir alu perforé en L - 2 côtés noirs	50 x 30 x 2500	1	€ 16,98
EA4 ETSP24	Alu afsluitprofiel 1-zijdig geperforeerd zwart Closoir alu perforé en L - 1 côté noir	70 x 30 x 2500	1	€ 13,70
EA4 ETSP25	Alu afsluitprofiel 1-zijdig geperforeerd zwart Closoir alu perforé en L - 1 côté noir	100 x 30 x 2500	1	€ 18,93

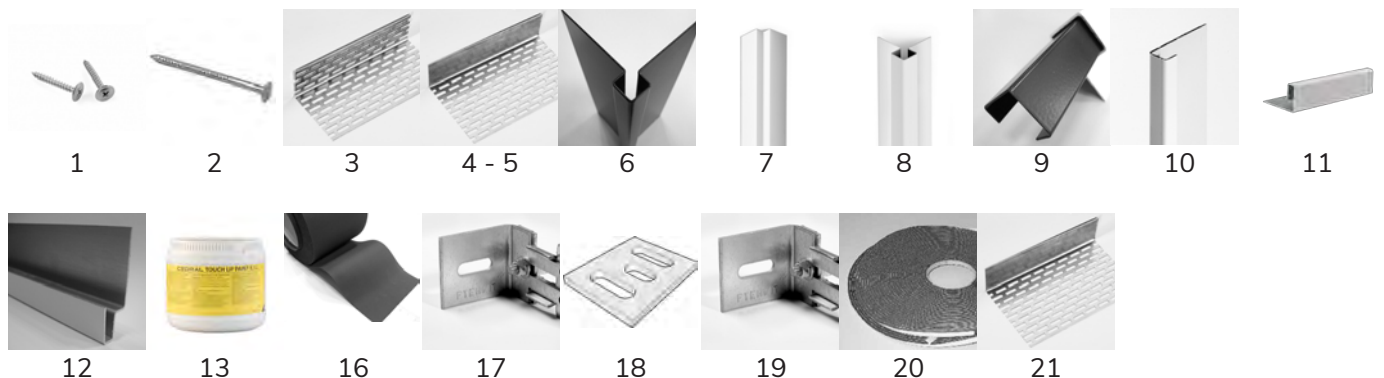



## Toebehoren Accessoires

SIDINGS CEDRAL CLICK WOOD SIDINGS CEDRAL CLICK WOOD

Referentie Référence	SIDINGS CEDRAL CLICK SIDINGS CEDRAL CLICK	Afmeting (mm) Dimensions (mm)	St/doos Pcs/bte	Prijs/st Prix/pc
EA5 ETCP1	<b>1</b> Bolkopschroef met gekleurde kop Vis à tête fraisée de couleur	4,8 x 38	100	€ 38,95
EA5 ETCP2	<b>2</b> Cedral Click clip + Cedral Click schroef Rvs/A2 Cedral Click clip + Cedral Click vis Rvs/A2	60 x 40 + 4 x 30	250	€ 119,78
EA5 ETCP3	<b>3</b> Alu afsluitprofiel 2 -zijdig geperforeerd Closoir alu perforé en L - 2 côtés	50 x 30 x 2500	1	€ 16,98
EA5 ETCP4	<b>4</b> Alu afsluitprofiel 1-zijdig geperforeerd Closoir alu perforé en L - 1 côté	70 x 30 x 2500	1	€ 13,70
EA5 ETCP5	<b>5</b> Alu afsluitprofiel 1-zijdig geperforeerd Closoir alu perforé en L - 1 côté	100 x 30 x 2500	1	€ 18,93
EA5 ETCP6	<b>6</b> Cedral Click buitenhoek alle kleuren Sidings Cedral Click angle extérieur toutes couleurs	20 x 20 x 3000	1	€ 52,46
EA5 ETCP7	<b>7</b> Cedral Click buitenhoek verbindingstuk zwart Cedral Click raccord angle extérieur noir	300	1	€ 19,91
EA5 ETCP8	<b>8</b> Cedral Click binnenhoek alle kleuren Sidings Cedral Click angle intérieur toutes couleurs	14 x 14 x 3000	1	€ 48,33
EA5 ETCP9	<b>9</b> Aansluitprofiel raam alle kleuren Sidings Profilé de raccordement fenêtre toutes couleurs	8 x 15 x 45 x 3000	1	€ 29,14
EA5 ETCP10	<b>10</b> Alu startprofiel Cedral Click Cedral Click profilé départ alu	3050	1	€ 36,64
EA5 ETCP11	<b>11</b> Zelfklevende schuimstrip voor afdichting Bande d'étanchéité adhésive en mousse	6 x 9 x 15000	1	€ 7,54
EA5 ETCP12	<b>12</b> Voegband voor Cedral Click Bande de joint Sidings Cedral PE	100 x 0,5 x 30000	1	€ 6,74
EA5 ETCP13	<b>13</b> Regelbare winkelhaak galva Equerre réglable galva	110 tot 150	1	€ 10,26
EA5 ETCP14	<b>14</b> Thermostop PVC Thermostop PVC	50 x 60 x 5	1	€ 1,53
EA5 ETCP15	<b>15</b> Regelbare winkelhaak galva Equerre réglable galva	150 à 190	1	€ 17,07
EA5 ETCP16	<b>16</b> Eternit Siding verf alle kleuren Eternit peinture Sidings toutes couleurs	0,5 l	1	€ 26,40
EA5 ETCP17	<b>17</b> Cedral Click lateiprofiel alle kleuren sidings Cedral Click profil linteau toutes couleurs	3000	1	€ 37,89

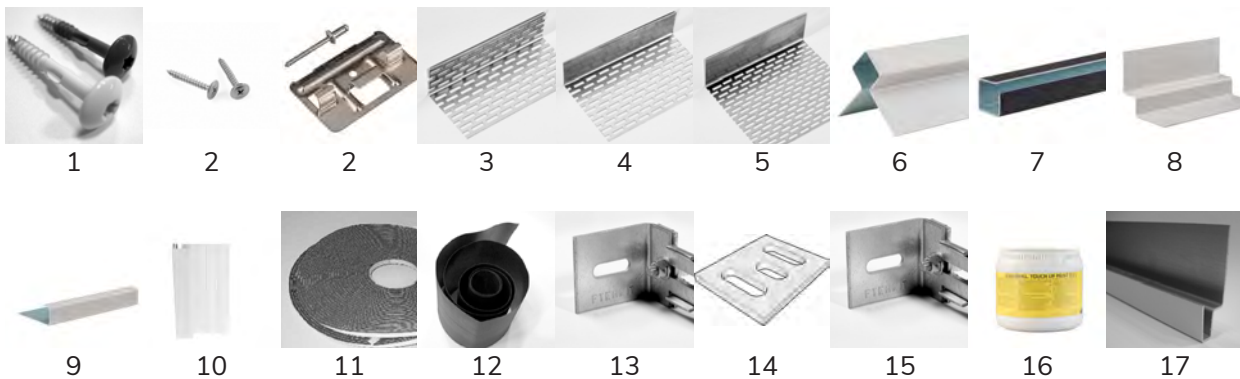



## Cedral Board

Cedral Board stroken worden gebruikt voor het bekleden van dakranden.  
Cedral Board standaardplaten worden gebruikt voor het bekleden van gevels.





Cedral Board is een waterbestendige, vormvaste, onderhoudsvriendelijke en rotbestendige plaat die geschikt is voor de bekleding van dakranden en geveldelen. Cedral Board stroken zijn een volledig afgewerkt product met gefacetteerde randen die geen nabehandeling behoeven. Het bewerken gebeurt met traditioneel gereedschap. Er dient een geringe voegopening te worden gerespecteerd. Verlijming is mogelijk en schroeven gebeurt zonder voorboren, alle bevestigingen dienen echter steeds met een geventileerde spouw uitgevoerd te worden.

## Cedral Board

Les bandes Cedral Board sont utilisées comme revêtement de bande de rive.  
Les plaques Cedral Board comme revêtement de façade.

Cedral Board est un panneau rigide de revêtement de bande de rive et de façade. Il a une grande résistance aux variations de température, possède un bon comportement au feu (non inflammable) et comme isolation acoustique. Il a une bonne résistance aux moisissures, aux bactéries, aux insectes et à de nombreux produits chimiques. Les bords sont façonnés et n'ont plus besoin de traitement. Les panneaux se laissent coller ou visser sans perçage préalable. Le montage se réalise toujours avec un vide ventilé.











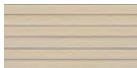









### STROKEN ZIJN NIET HAAKS VERZAAGD BANDES NON RECTIFIÉES

	Referentie Référence	Dikte Épais	Lengte Longueur	Breedte Largeur	St/pal Pcs/pal	Gewicht/st Poids/pc	Prijs/st Prix/pc
	EA3ETM01/20-EA3ETM03/20...	9 mm	2500 mm	200 mm	180	6,50 kg	€ 34,78
	EA3ETM01/30-EA3ETM03/30...	9 mm	2500 mm	300 mm	120	9,70 kg	€ 52,12
	EA3ETM01/40-EA3ETM03/40...	9 mm	2500 mm	400 mm	90	13,00 kg	€ 69,49
	EA3ETM01/122-EA3ETM03/122...	9 mm	2500 mm	1220 mm	35	38,90 kg	€ 193,94
	EA3ETM01/PL-EA3ETM03/PL...	9 mm	3050 mm	1220 mm	30	47,40 kg	€ 236,65

					
C01 Wit Blanc	C05 Platinagrijs Gris platina	C15 Staalagrijs Gris acier	C18 Leisteengrijs Gris schiste	C50 Zwart Noir	C51 Zilveragrijs Gris argent

### STANDAARD PLATEN ZIJN HAAKS VERZAAGD MET GECOATE RANDEN PANNEAUX STANDARDS BORDS RECTIFIÉS POURVUS D'UN REVÊTEMENT

	Referentie Référence	Dikte Épais	Lengte Longueur	Breedte Largeur	St/pal Pcs/pal	Gewicht/st Poids/pc	Prijs/st Prix/pc
	EA3ETM02/PL-EA3ETM11/PL....	9 mm	3050 mm	1220 mm	30,00	47,40 kg	€ 236,65

							
C01 Wit Blanc	C 02 Vanille Blanc vanille	C03 Kleibruin Brun argile	C05 Platinagrijs Gris platina	C07 Krijt Blanc craie	C 10 Hemelsblauw Bleu ciel	C15 Staalagrijs Gris acier	C18 Leisteengrijs Gris schiste
							
C 21 Walnootbruin Brun noyer	C50 Zwart Noir	C51 Zilveragrijs Gris argent	C 52 Parelagrijs Gris perle	C 54 Tingrijs Gris étain	C 71 Zandgeel Jaune sable	C72 Baksteenrood Rouge brique	C73 Oceaanblauw Bleu océan
							
C74 Basaltgrijs Gris basalte	C75 Metaalgroen Vert métal	C76 Theegroen Vert thé	C77 Kiezelgrijs Gris galet	C 78 Cacaobruin Brun cacao			

## Toebehoren Accessoires

### CEDRAL BOARD CEDRAL BOARD

Referentie Référence	CEDRAL BOARD CEDRAL BOARD	Afmeting (mm) Dimensions (mm)	St/doos Pcs/bte	Prijs/doos Prix/bte
EA5 ETM1	1 Rvs gevelplaatschroef alle kleuren operal torx kop Vis inox avec tête torx colorée	4,8 x 38	100	€ 43,27
EA5 ETM2	2 Buitenhoekprofiel PVC zwart Profil PVC noir d'angle extérieur	12 x 12 x 2500	1	€ 13,20
EA5 ETM3	3 Alu buitenhoek zwart Coin extérieur alu noir	15 x 15 x 60 x 60 x 2500	1	€ 32,52
EA5 ETM4	4 Eternit Cedral Board verf alle kleuren Eternit peinture Cedral Board toutes couleurs	0,5 l	1	€ 26,40
EA5 ETM6	6 Grondverf voor cedral board zaagranden Peinture primaire Operal bord de sciage	1 l	1	€ 26,44
EA5 ETM7	7 Buitenhoekprofiel alu zwart Profil d'angle extérieur alu noir	17 x 17 x 40 x 40 x 2500	1	€ 78,94
EA5 ETM8	8 Voegband met ribben voor verticale voeg Bande de joint avec cannelures pour joint vertical	90 x 1 x 10000	1	€ 20,83
EA5 ETM9	9 Voegband met ribben voor verticale voeg Bande de joint avec cannelures pour joint vertical	90 x 1 x 50000	1	€ 94,58
EA5 ETM10	10 Voegband met ribben voor tussenstijlen Bande de joint avec cannelures pour montants verticaux	45 x 1 x 100000	1	€ 10,90
EA5 ETM11	11 Voegband met ribben voor tussenstijlen Bande de joint avec cannelures pour montants verticaux	45 x 1 x 100000	1	€ 98,74
EA5 ETM12	12 Voegprofiel met rib voor horizontale voeg alu zwart Profil de joint avec nervure pour joint horizontal	56 x 2500	1	€ 13,64
EA5 ETM13	13 Buitenhoekprofiel alu geanodiseerd Profil d'angle extérieur alu anodisé	12 x 12 x 3000	1	€ 46,84

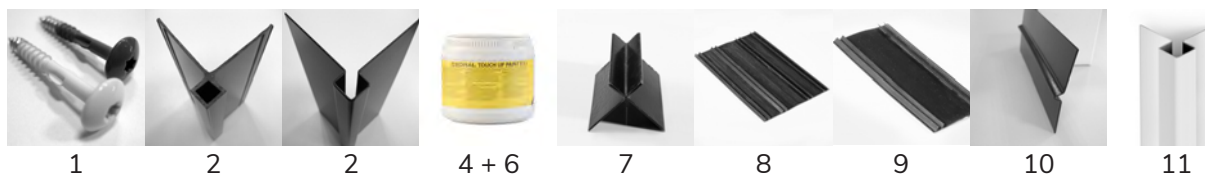

1

2

2

4 + 6

7

8

9

10

11

## Gevelpanelen Panneaux de façade

**EQUITONE [tectiva]** gevelpanelen worden geproduceerd op een Hatschek-machine dubbelgeperst, geautoclaveerd en gepolierd. Vervolgens worden de platen waterwerend gemaakt door een 2-zijdige hydrofobering met silanen.

*EQUITONE [tectiva] Ces panneaux de façade sont produits sur une machine Hatschek et sont doublement comprimés et autoclavés. Ils sont ensuite rendus hydrofuges par interaction hydrophobe à l'aide de silanes.*

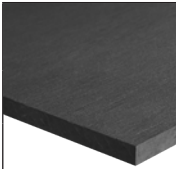
	Referentie Référence	Kanten Bords	Dikte Epaiss	Lengte Longueur	Breedte Largeur	St/pal Pcs/pal	Gewicht/st Poids/pc	Prijs/st Prix/pc
	EA6ETTEC-8KLHV	haaks rectifiés	8 mm	2500 mm	1220 mm	40	45,76 kg	op aanvraag sur demande
	EA6ETTEC-8GRHV	haaks rectifiés	8 mm	3050 mm	1220 mm	40	55,74 kg	op aanvraag sur demande

**EQUITONE NATURA** gevelpanelen worden geproduceerd op een Hatschek-machine dubbelgeperst en luchtgedroogd. Vervolgens wordt de plaat afgewerkt met een semi-transparante watergedragen acrylaatdispersie op de beeldzijde en een dampdichte watergedragen coating op de rugzijde.

*EQUITONE NATURA Ces panneaux de façade produits sur une machine Hatschek et doublement comprimés et séchés à l'air. Le matériau bénéficie ensuite d'une finition au moyen d'un agent acrylique en dispersion semi-transparent à base d'eau sur la face décorative et d'une couche de revêtement à base d'eau et étanche à la vapeur sur le dos.*

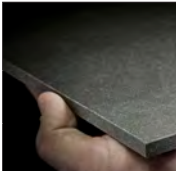
	Referentie Référence	Kanten Bords	Dikte Epaiss	Lengte Longueur	Breedte Largeur	St/pal Pcs/pal	Gewicht/st Poids/pc	Prijs/st Prix/pc
	EA6ETN-8KLHV	haaks rectifiés	8 mm	2500 mm	1250 mm	30	48,13 kg	op aanvraag sur demande
	EA6ETN-8GRHV	haaks rectifiés	8 mm	3100 mm	1250 mm	30	kg59,68	op aanvraag sur demande

Overige gevelpanelen uit het assortiment **EQUITONE** zijn verkrijgbaar op aanvraag.  
*D'autres panneaux de façade de la gamme EQUITONE sont disponibles sur demande.*

**ETER-BOARD HD** gevelpanelen worden geproduceerd op een Hatschek-machine dubbelgeperst en zijn geautoclaveerd. Toepassingen voor dragende verloren bekisting, tuinafboording, kantplank, vloerluiken en andere waterbouwkundige werken.

*ETER-BOARD HD Ces panneaux de façade sont produits sur une machine Hatschek qui font l'objet d'une double compression et sont autoclavés. Applications: coffrage portants perdus, bordures de jardin, planche de rive, trappes dans le sol et autres travaux hydrauliques.*

	Referentie Référence	Kanten Bords	Dikte Epaiss	Lengte Longueur	Breedte Largeur	St/pal Pcs/pal	Gewicht/st Poids/pc	Prijs/st Prix/pc
	EA7ETBOARD6	niet haaks non rectifiés	6 mm	2520 mm	1240 mm	50	34,14 kg	op aanvraag sur demande
	EA7ETBOARD8	niet haaks non rectifiés	8 mm	2520 mm	1240 mm	40	45,51 kg	op aanvraag sur demande
	EA7ETBOARD10	niet haaks non rectifiés	10 mm	2520 mm	1240 mm	32	56,89 kg	op aanvraag sur demande
	EA7ETBOARD12	niet haaks non rectifiés	12 mm	2520 mm	1240 mm	26	68,27 kg	op aanvraag sur demande
	EA7ETBOARD15	niet haaks non rectifiés	15 mm	2520 mm	1240 mm	20	83,31 kg	op aanvraag sur demande
	EA7ETBOARD18	niet haaks non rectifiés	18 mm	2520 mm	1240 mm	12	102,4 kg	op aanvraag sur demande



## Toebehoren Accessoires

EQUITONE EQUITONE

Referentie Référence	CEDRAL BOARD CEDRAL BOARD	Afmeting (mm) Dimensions (mm)	St/doos Pcs/bte	Prijs/st Prix/pc
EA8ETE1	1 Luko verfbakje + applicator Bac à peinture Luko + applicateur		1	€ 23,48
EA8ETE2	2 Luko impregneervloeistof Pot de liquide d'imprégnation Luko	0,5 l	1	€ 27,10
EA8ETE3	3 Equitone uni schroef met gekleurde torx kop Equitone vis de panneau façade à tête torx colorées	5,5 x 40 + kop tête 15 mm	250	€ 128,22
EA8ETE4	4 Huls voor Equitone uni schroef Douille pour vis uni Equitone	Ø 7	250	€ 22,60
EA8ETE5	5 Regelbare winkelhaak galva Equerre réglable galva	110 à 150	1	€ 10,26
EA8ETE6	6 Regelbare winkelhaak galva Equerre réglable galva	150 à 190	1	€ 17,07
EA8ETE7	7 Thermostop PVC Thermostop PVC	50 x 60 x 5	1	€ 1,53
EA8ETE8	8 Voegband met ribben voor verticale voeg EPDM Bande de joint avec cannelures pour joint vertical	90 x 1 x 50 m	1	€ 132,42
EA8ETE9	9 Voegband met ribben voor verticale voeg EPDM Bande de joint avec cannelures pour joint vertical	90 x 1 x 10 m	1	€ 29,17
EA8ETE10	10 Voegband met ribben voor tussenstijlen EPDM Bande de joint avec cannelures pour montants verticaux	45 x 1 x 100 m	1	€ 138,24
EA8ETE11	11 Voegband met ribben voor tussenstijlen EPDM Bande de joint avec cannelures pour montants verticaux	45 x 1 x 10 m	1	€ 15,26
EA8ETE12	12 Voegprofiel met rib voor horizontale voeg alu zwart Profil de joint avec nervure pour joint horizon alu noir	56 x 2500	1	€ 15,01
EA8ETE13	13 Afsluitprofiel 2-zijdig geperforeerd aluminium Closoir perforé en L 2-côtés alu	40 x 30 x 2500	1	€ 12,93
EA8ETE14	14 Afsluitprofiel 2-zijdig geperforeerd aluminium Closoir perforé en L 2-côtés alu	50 x 30 x 2500	1	€ 13,29
EA8ETE15	15 Afsluitprofiel 1-zijdig geperforeerd aluminium Closoir perforé en L 1-côté alu	70 x 30 x 2500	1	€ 10,72
EA8ETE16	16 Afsluitprofiel 1-zijdig geperforeerd aluminium Closoir perforé en L 1-côté alu	100 x 30 x 2500	1	€ 14,82
EA8ETE17	17 Buitenhoekprofiel pvc zwart Profil d'angle extérieur pvc noir	12 x 12 x 2500	1	€ 11,88
EA8ETE18	18 Buitenhoekprofiel alu geanodiseerd Profil d'angle extérieur alu	12 x 12 x 3000	1	€ 42,16
EA8ETE19	19 Buitenhoekprofiel alu zwart Profil d'angle extérieur alu noir	15 x 15 x 60 x 60 x 2500	1	€ 29,27
EA8ETE20	20 Buitenhoekprofiel alu zwart Profil d'angle extérieur alu noir	17 x 17 x 40 x 40 x 2500	1	€ 71,04
EA8ETE21	21 Aansluitprofiel / raam alu zwart Profil de raccordement / fenêtre alu noir	8 x 15 x 45 x 3000	1	€ 29,14
EA8ETE22	22 Zelfklevende schuimstrip voor afdichting Bande d'étanchéité adhésive en mousse	6 x 9 r15 m	1	€ 7,54
EA8ETE23	23 Voegband vlak EPDM 20 m Bande de joint lisse EPDM 20 m	110 x 1	1	€ 53,02
EA8ETE24	24 Retoucheverf Equitone [natura] Peinture de retouche Equitone [natura]	0,5 l	1	€ 229,82
EA8ETE25	25 Retoucheverf Equitone [textura] Peinture de retouche Equitone [textura]	0,5 l	1	€ 229,82

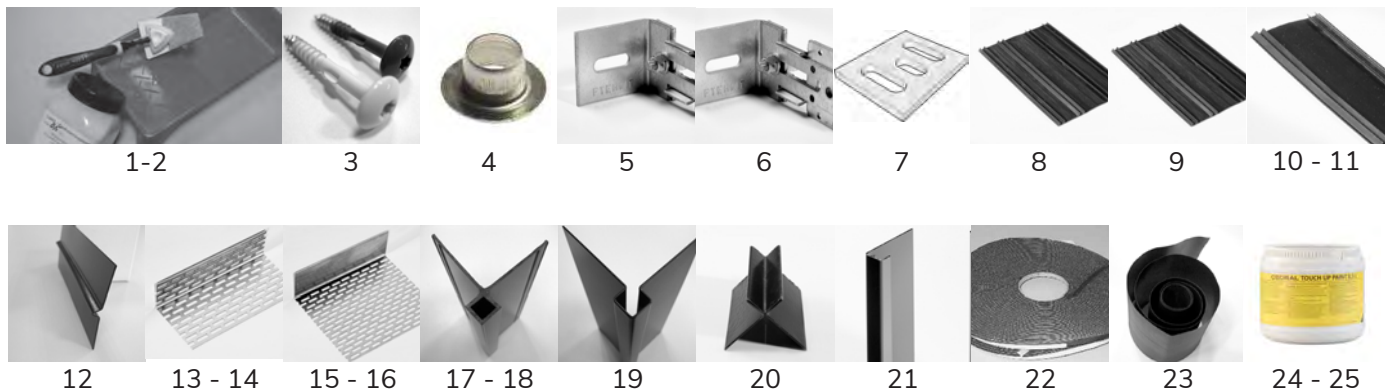

## ROCKPANEL colours standaard

Rockpanel Colours standaard is ontwikkeld voor een snelle, gebruiksvriendelijke en mooie afwerking van gevels, dakranden en andere detailleringen. Rockpanel Colours is verkrijgbaar in 50 kleuren, waarvan 20 direct uit voorraad leverbaar.

## ROCKPANEL colours standards

Rockpanel Colours est panneau en matériaux extrêmement durables, spécialement conçu pour être appliqué comme revêtement de façade et dans les finitions de toitures. La plaque de base est constituée de fibres minérales de qualité, comprimées avec une petite quantité de liant organique.

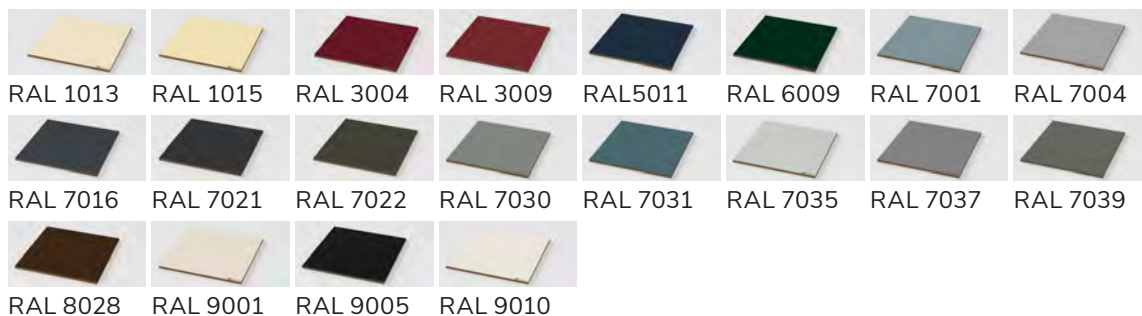

Het is technisch niet haalbaar om in een dergelijk overzicht de kleuren natuurgetrouw weer te geven.

Il est techniquement impossible de donner une reproduction fidèle des couleurs.

### ROCKPANEL COLOURS STANDAARD ROCKPANEL COLOURS STANDARDS

	Referentie Référence	Dikte Épaisseur	Lengte Longueur	Breedte Largeur	m <sup>2</sup> /pal m <sup>2</sup> /pal	St/pal Pcs/pal	Prijs/m <sup>2</sup> Prix/m <sup>2</sup>
	EB1ROCKPC8-250	8 mm	2500 mm	1200 mm	75,00	25	€ 104,15
	EB1ROCKPC8-305	8 mm	3050 mm	1200 mm	91,50	25	€ 104,15

### **NEW** ROCKPANEL UNI ROCKPANEL UNI

	Referentie Référence	Dikte Épaisseur	RAL kleuren Couleurs RAL	Lengte Longueur	Breedte Largeur	m <sup>2</sup> /pal m <sup>2</sup> /pal	St/pal Pcs/pal	Prijs/m <sup>2</sup> Prix/m <sup>2</sup>
	EB1ROCPUNI6-305	6 mm	9010, 9001, 7016, 7021, 7039, 7035	3050 mm	1200 mm	139,08	38	€ 77,70

### ROCKPANEL SCHROEF RVS VIS ROCKPANEL RVS

	Referentie Référence	Kleur Couleur	Lengte Longueur	Dikte Épaisseur	St/doos Pcs/bte	Prijs/doos Prix/bte
	EB1ROCKPCS	standaard kleuren couleurs standards	35 mm	4,5 mm	200	€ 75,48

Verbruik schroeven 6 mm: ± 14 st/m<sup>2</sup>

Consommation vis 6 mm: ± 14 pcs/m<sup>2</sup>

8 mm: ± 8 st/m<sup>2</sup>

8 mm: ± 8 pcs/m<sup>2</sup>

### ROCKPANEL KANTENLAK ROCKPANEL PEINTURE

	Referentie Référence	Inhoud Contenu	Prijs/st Prix/pc
	EB2ROCKPLAK	750 ml	€ 75,59

### ROCKPANEL NAGELS RVS 32 mm ROCKPANEL CLOUS RVS 32 mm

	Referentie Référence	St/doos Pcs/bte	Prijs/st Prix/pc
	EB2ROCKNAG	200	€ 92,73

Alle andere types Rockpanel en toebehoren op aanvraag.

Tous les autres types Rockpanel et accessoires sur demande.

## Menuiserite NT Menuiserite NT

**Menuiserite is een stijve plaat bestaande uit vezelcement die wordt gebruikt als onderdak.**

Menuiserite onderdakplaten hebben als hoofdbestanddeel portlandcement. Om de typische hoogwaardige eigenschappen te bekomen worden aan de menuiserite minerale vulstoffen toegevoegd. De mechanische eigenschappen van vezelcementproducten worden in hoofdzaak bepaald door de wisselwerking tussen de wapeningsvezels en de cementmatrix. Men gebruikt hiervoor hoogwaardige synthetische kunstvezels. De typische roze kleur wordt bekomen door toevoeging van rode pigmenten. De dunne sterke platen zijn dampopen, onrotbaar en bestand tegen vele levende organismen zoals schimmels, bacteriën en ongedierte.

De dakplaten worden steeds op een houten draagstructuur genageld met de gladde zijde naar boven. Deze draagstructuur dient behandeld te zijn met een schimmelwerend product. De platen worden dwars op de kepers geplaatst en de maximale steunafstand bedraagt 625 mm hart-op-hart gemeten. Zorg ervoor dat de zijdelingse naden juist boven een keper vallen en plak deze af met dichtingsband. In de hellingsrichting overlappen de platen mekaar minimaal 32 mm en maximaal 173 mm, afhankelijk van de hellingsgraad van het dak en dit om een absolute waterdichtheid te garanderen.

*Les plaques Menuiserite en fibres-ciment sont utilisées comme panneaux de sous-toiture.*

*Les panneaux Menuiserite sont constitués d'un mélange de fibres-ciment, comportant principalement du ciment Portland comme liant hydraulique. Des charges minérales sont ajoutées au mélange afin de donner au produit ses qualités typiques exceptionnelles. Les propriétés mécaniques sont en grande partie déterminées par l'interaction entre les fibres d'armature et le mélange ciment/matières. On ajoute des pigments rouges qui donnent aux panneaux leur couleur typique. Les panneaux résistent aux moisissures, bactéries, insectes, vermines, etc.*

*Le panneau Menuiserite est toujours cloué sur une ossature portante en bois, la belle face vers le haut.*

*Cette ossature portante doit être traitée au moyen d'un produit anti-moisissures. Les panneaux sont posés perpendiculairement aux chevrons, qui doivent être distants d'axe en axe de 625 mm maximum. On commence la pose au sommet ou au pied du versant. Le recouvrement minimal de 32 mm jusqu'à 173 mm, en fonction de la pente du toit, et cela pour garantir l'imperméabilité de la toiture.*

### MENUISERITE NT-DG DUBBEL GEPERST MENUISERITE NT-DG DOUBLE COMPRESSIONS

	Referentie Référence	Afmeting Dimension	Dikte Epaisseur	Gewicht Poids	m <sup>2</sup> /pal m <sup>2</sup> /pal	St/pal Pcs/pal	Prijs/st Prix/pc
	CC1ETNTDG	1200 x 2500 mm	3 mm	4,8 kg/m <sup>2</sup>	300 m <sup>2</sup>	100	€ 17,74



**Minimum bestelhoeveelheid: 1 pallet**

Quantité minimale de commande: 1 palette



**MORGOVENT 120 PLUS** is een drielaags dak- en wandfolie, voorzien van een polyproppeen top- en onderlaag, met daartussen een High Breathable Film (HBF). De folie beschikt over een W1 classificatie en is dampopen.  
 MORGOVENT 120 PLUS est une membrane pour sous-toiture et façade trois couches composée de deux couches en polypropylène séparées d'un film hautement respirant (HBF). La membrane (W1) est perméable à la vapeur.

	Referentie Référence	Toepassing Application	Afmeting Dimension	m <sup>2</sup> /rl m <sup>2</sup> /rl	St/pal Pcs/pal	Gewicht Poids	MOQ QMC
		gevel en dak façade et sous-toiture	1,5 x 50 m	75	30	115 gr/m <sup>2</sup>	<b>1 pal</b>

**MORGOVENT 150 PLUS** is een drielaagse grijze en dampopen folie, voorzien van een dubbele kleebrand.  
 MORGOVENT 150 PLUS est une membrane trois couches et imperméable, dotée d'une double bande autocollante.

	Referentie Référence	Toepassing Application	Afmeting Dimension	m <sup>2</sup> /rl m <sup>2</sup> /rl	St/pal Pcs/pal	Gewicht Poids	Prijs/rol Prix/rl
	HM1150PL75	gevel en dak façade et sous-toiture	1,5 x 50 m	75	30	140 g/m <sup>2</sup>	€ 136,50

**MORGOVENT VX PLUS** is een vierlaagse zwart en dampopen folie met wapening, voorzien van een dubbele kleebrand.  
 MORGOVENT VX PLUS est une membrane noire quatre couches et imperméable, dotée d'une armature à mailles serrées et d'une double bande autocollante.

	Referentie Référence	Toepassing Application	Afmeting Dimension	m <sup>2</sup> /rl m <sup>2</sup> /rl	St/pal Pcs/pal	Gewicht Poids	Prijs/rol Prix/rl
	HM1VXPL75	gevel en dak façade et sous-toiture	1,5 x 50 m	75	30	160 g/m <sup>2</sup>	€ 175,50

**MORGOVENT KF PLUS** is een hoogwaardige gevel- en dakfolie in polyurethaan, toepasbaar voor gesloten gevels en voorzien van een dubbele kleebrand.

MORGOVENT KF PLUS est une membrane en polyuréthane de haute qualité qui convient pour les constructions de façades fermées. La membrane est dotée d'une double bande autocollante.

	Referentie Référence	Toepassing Application	Afmeting Dimension	m <sup>2</sup> /rl m <sup>2</sup> /rl	St/pal Pcs/pal	Gewicht Poids	Prijs/rol Prix/rl
	HM1KFPL75	gevel en dak façade et sous-toiture	1,5 x 50 m	75	30	210 g/m <sup>2</sup>	€ 318,00

**MORGO FASSADE SLIM PLUS** is een UV-stabiele waterkerende en dampopen folie, toepasbaar voor open gevels in brandklasse E en voorzien van een dubbele kleeftaag.

MORGO FASSADE SLIM PLUS est un film résistant aux uv, imperméable et perméable à la vapeur qui convient pour les constructions de façades ouvertes. La membrane est dotée d'une double languette autocollante.

	Referentie Référence	Toepassing Application	Afmeting Dimension	m <sup>2</sup> /rl m <sup>2</sup> /rl	St/pal Pcs/pal	Gewicht Poids	Prijs/rol Prix/rl
	HM1FSLPL75	gevel façade	1,5 x 50 m	75	30	120 g/m <sup>2</sup>	€ 262,50

**MORGO FASSADE UV FR PLUS** is een UV-stabiele waterkerende en dampopen folie, toepasbaar achter gedeeltelijk open gevelconstructies en voorzien van een dubbele kleebrand.

MORGO FASSADE UV FR PLUS convient pour les constructions de façades partiellement ouvertes et la membrane est pourvue d'une double bande autocollante.

	Referentie Référence	Toepassing Application	Afmeting Dimension	m <sup>2</sup> /rl m <sup>2</sup> /rl	St/pal Pcs/pal	Gewicht Poids	Prijs/rol Prix/rl
	HM1FUVPL75	gevel façade	1,5 x 50 m	75	36	270 g/m <sup>2</sup>	€ 519,00

voeg max. 40 mm en 40 % gevel / Brandklasse B-s1,d0 (EN 13501) - niet achter glas

jointe max. 40 mm et 40 % façade / Classe de feu B-s1,d0 (EN 13501) - pas derrière une vitre

#### AIRSEAL BLACK TAPE PE 60 AIRSEAL BLACK TAPE PE 60

	Referentie Référence	Toepassing Application	Breedte Largeur	Lengte Longueur	St/doos Pcs/bte	Prijs/rol Prix/rl
	HM1AIR25060	gevel en dak façade et sous-toiture	60 mm	25 m	10	€ 32,13





01/04/24

## Onderdak Jutadach    Sous-toiture Jutadach

### JUTADACH 150 Plus

Jutadach 150 Plus is een waterafstotend membraan bestaande uit drie lagen, zijnde twee lagen van draagbare spinvlies polypropyleen met daartussen een zeer extreem dampopen doek.

Jutadach 150 Plus wordt horizontaal geplaatst direct op de daksparrren met roestvrije nieten of spijkers met platte kop. De afstand tussen de sparrren mag niet groter zijn dan 1,20 m. Nadat de Jutadach 150 Plus zonder plooiën op de sparrren is geniet of genageld, worden hierop tengellatten van 25 mm geplaatst en dit om een ruimte tussen het membraan en de panlatten toe te laten, zodat de mogelijkheid er is om water af te voeren langs het membraan. Alle overlappingsen dienen tenminste 150 mm te bedragen.

### JUTADACH 150 Plus

Jutadach 150 Plus est une membrane étanche composée de trois couches. Il y a deux couches de polypropylène séparées par un tissu extrêmement ouvert à la vapeur.

Jutadach 150 Plus est placé horizontalement et directement sur les chevrons avec des agrafes ou des clous à tête plate. La distance entre chevrons ne peut pas dépasser 1,20 m. Dès que le Jutadach 150 Plus est placé sur les chevrons, on y met un lattage de 25 mm afin de créer un vide entre la membrane et le lattage ce qui permet de pouvoir évacuer l'eau. Un chevauchement de 150 mm est à respecter à la pose.

### JUTADACH 150 PLUS / ENKELE KLEEFBAND    JUTADACH PLUS / 1 BANDE AUTOCOLLANTE

	Referentie Référence	Lengte Longueur	Breedte Largeur	Gewicht Poids	Gewicht Poids	m <sup>2</sup> /rl m <sup>2</sup> /rl	St/pal Pcs/pal	Prijs/rl Prix/rl
	CB2JUTA150PLUS	50 m	150 cm	150 gr/m <sup>2</sup>	12 kg	75 m <sup>2</sup>	30	€ 156,60



## Onderdak DELTA-DÖRKEN Sous-toiture DELTA DÖRKEN

**NEW**

### DELTA-XX Plus Strong

Geventileerde of niet-geventileerde hellende dakconstructies met of zonder dakbeschot - DELTA-XX PLUS® STRONG is geschikt voor een breed aantal toepassingen. Bovendien kan de folie tot vier weken als tijdelijke dakbedekking dienen en zo het dak tijdens de bouwphase betrouwbaar tegen weersinvloeden beschermen. De folie kan ook worden toegepast als voorlopige bescherming onder metalen dakbedekkingen, vezelcement golfplaten of leien of als gevelfolie achter geventileerde gevelbekleding met gesloten voegen.

### DELTA-XX Plus Strong

*En toiture: pose sur support discontinu au contact direct de l'isolant thermique (entraxe maxi entre chevrons: 90 cm) ou continu type volige ou panneau OSB.*

*En façade: pose comme pare-pluie derrière un bardage ventilé à joints fermés. DELTA-XX PLUS® STRONG est compatible avec une phase chantier jusqu'à 3 mois.*

	Referentie Référence	Lengte Longueur	Breedte Largeur	Gewicht Poids	Kg/rl Kg/rl	m²/rl m²/rl	St/pal Pcs/pal	MOQ QMC	Prijs/rl Prix/rl
	CB3DELXXPLUSSTR	50 m	150 cm	180 gr/m²	± 14 kg	75 m²	15	<b>1 pal</b>	€ 240,20

**NEW**

### DELTA-XX Plus Universal

Door zijn veelzijdige eigenschappen kan de bijzonder performante onderdakfolie universeel worden toegepast - zowel voor volledig geïsoleerde hellende daken met of zonder dakbeschot als voor geventileerde dakconstructies. De universele oplossing voor vrijwel elk dak! De geïntegreerde kleefstroken kunnen direct op elkaar verkleefd worden en voorkomen dat koude lucht of vocht de isolatie binnendringen.

### DELTA-XX Plus Universal

*Grâce à ses propriétés polyvalentes, la membrane de sous-toiture haute performance peut être utilisée de manière universelle - tant pour les toitures inclinées entièrement isolées avec ou sans voligeage que pour les constructions de toitures ventilées. La solution universelle pour pratiquement tous les types de toits ! Les bandes adhésives intégrées permettent un assemblage simplifié «colle sur colle» des recouvrements permettant une adhérence immédiate et permanente. Elles empêchent les remontées d'humidité au niveau des recouvrements, contribuent à rendre l'enveloppe extérieure étanche au vent, limitent la pénétration de l'air froid extérieur dans la construction et réduisent ainsi les déperditions de chaleur par convection.*

	Referentie Référence	Lengte Longueur	Breedte Largeur	Gewicht Poids	Kg/rl Kg/rl	m²/rl m²/rl	St/pal Pcs/pal	MOQ QMC	Prijs/rl Prix/rl
	CB3DELXXPLUSUNI	50 m	150 cm	150 gr/m²	± 11 kg	75 m²	22	<b>1 pal</b>	€ 189,20

## Onderdakfolie Koramic *Sous-couche Koramic*

### KORAFLEECE

Korafleece heeft een unieke 5-laagse opbouw met aan de bovenzijde een UV-bestendig polypropyleenvlies (PP) dat bescherming biedt tegen beschadiging en mechanische belasting. De polyolefinelaag daaronder vormt een extra bescherming tegen veroudering onder invloed van het zonlicht. Een wapening geeft de folie extra sterkte. Een microporeus PP-membraan staat in voor de waterdichtheid en dampdoorlatenheid. Onderaan zit opnieuw een PP-vlies.

### KORAFLEECE

*Korafleece dispose d'une structure unique en 5 couches avec une membrane supérieure en polypropylène (PP) résistant aux UV qui offre une protection contre les dégradations et les contraintes mécaniques. La sous-couche en polyoléfine forme une protection complémentaire contre l'usure engendrée par le rayonnement solaire. Une armature permet d'encore renforcer l'écran. Une membrane PP microporeuse assure l'étanchéité de l'écran ainsi que sa perméabilité à la vapeur. La dernière couche est à nouveau une membrane PP.*



Referentie Référence	Bovenzijde Dessus	Onderzijde Dessous	Lengte Longueur	Breedte Largeur	Gewicht Poids	Gewicht/st Poids/pc	m <sup>2</sup> /rl m <sup>2</sup> /rl	St/pal Pcs/pal	MOQ QMC	Prijs/st Prix/pc
CB4KORA	blauw bleu	zwart noir	50 m	150 cm	195 gr/m <sup>2</sup>	±14,6 kg	75 m <sup>2</sup>	20,00	<b>1 pal</b>	€ 381,60

### KORAFLEECE PLUS

Korafleece Plus bestaat uit twee lagen. Een polyestervlies dat aan de bovenzijde afgewerkt wordt met een polyurethaancoating die goed tegen UV-straling bestand is. Het onderdak heeft door de aanwezigheid van het polyestervlies een capillaire werking. De polyurethaancoating heeft een uitzonderlijk grote dampdoorlatenheid. Daarmee beantwoordt het aan de WTCB-vereiste voor een goed onderdak. Door de capillaire werking is het in staat eventuele condensatiedruppels op te nemen en het vocht tijdelijk te bufferen. Dankzij de dampdoorlatenheid wordt dit vocht dan efficiënt naar buiten afgevoerd.

### KORAFLEECE PLUS

*Korafleece Plus se compose de deux couches. Une membrane en polyester dont la face supérieure est enduite de polyuréthane pour une excellente protection contre le rayonnement UV. La membrane de polyester permet d'obtenir une structure capillaire. Le revêtement en polyuréthane offre une perméabilité exceptionnelle à la vapeur. Ce faisant, l'écran satisfait aux exigences du CSTC en matière de sous-toiture. La structure capillaire permet de capturer les gouttes éventuellement formées par la condensation et de retenir temporairement l'humidité. Grâce à la perméabilité à la vapeur, l'humidité est ensuite évacuée efficacement vers l'extérieur.*



Referentie Référence	Bovenzijde Dessus	Onderzijde Dessous	Lengte Longueur	Breedte Largeur	Gewicht Poids	Gewicht/st Poids/pc	m <sup>2</sup> /rl m <sup>2</sup> /rl	St/pal Pcs/pal	MOQ QMC	Prijs/st Prix/pc
CB4KORAPLUS	blauw bleu	zwart noir	50 m	150 cm	215 gr/m <sup>2</sup>	±16,7 kg	75 m <sup>2</sup>	20,00	<b>1 pal</b>	€ 573,16



01/04/24

## Onderdak Sous-toiture

### POLYPLEX

De microperforatie zorgt voor ventilatie van het dak en voorkomt condensatievorming. Lucht en damp worden immers afgevoerd dankzij de microkanalen. De bovenzijde van de plaat is niet geperforeerd omdat stofneerslag de optimale werking van de ventilatie zo niet kan verhinderen.

De plaat heeft een gewicht van 450 gr/m<sup>2</sup> en een dikte van 2,5 mm. Polyplex heeft een hoge slagvastheid en is ongevoelig voor vocht en water. De plaat is zelfdovend, duurzaam en heeft een speciale UV-bestendigheid ondergaan.

### POLYPLEX

La microperforation garantit une ventilation permanente et évite la condensation. L'air et la vapeur sont évacués par les canaux dans le panneau. La partie supérieure du panneau n'a pas de perforation.

Le panneau Polyplex à une épaisseur de 2,5 mm et pèse 450 gr/m<sup>2</sup>. Polyplex est très rigide et ne craint pas l'eau. Le panneau est spécialement traité contre les rayons UV et est auto-extinguible.

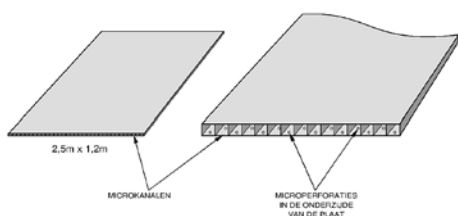

	Referentie Référence	Type Type	Lengte Longueur	Breedte Largeur	St/pal Pcs/pal	Prijs/st Prix/pc
	CC2POLYPLEX	plaat onderdak panneau sous-toiture	2,50 m	1,20 m	400	€ 10,91

### Afname per pallet.

Commande par palette.





01/04/24

## Bladlood Plomb

Bladlood is waterdicht en UV-bestendig. Dit duurzaam materiaal is volledig recycleerbaar. Voor de productie ervan wordt zowel lood uit ersten als gerecycleerd lood gebruikt. Na zuivering en raffinage komt een legering met koper van 0,03% tot 0,06% erbij om aan de norm EN12588 te voldoen. Na het legeren wordt het lood uitgegoten tot blokken, daarna tot de gewenste dikte uitgewalst en als laatste op maat versneden.



Le plomb est parfaitement étanche et résiste aux rayons UV. Ce matériel durable est recyclable à 100%. Le plomb est lourd, très flexible et facile à travailler. Pour sa production, après purification et raffinage, on y ajoute un alliage de cuivre de 0,03% à 0,06% afin de suivre les normes EN12588. Ensuite les blocs sont laminés jusqu'à l'épaisseur exacte et coupés sur mesure.

1 mm				
Referentie Référence	Breedte Largeur	Lm/rl Mct/rl	Gewicht Poids	Prijs/kg Prix/kg
FC1LOOD1,00/10*	10 cm	6,0	± 7 kg	dagprijs prix du jour
FC1LOOD1,00/15*	15 cm	6,0	± 10 kg	dagprijs prix du jour
FC1LOOD1,00/20	20 cm	6,0	± 14 kg	dagprijs prix du jour
FC1LOOD1,00/25	25 cm	6,0	± 17 kg	dagprijs prix du jour
FC1LOOD1,00/30	30 cm	6,0	± 20 kg	dagprijs prix du jour
FC1LOOD1,00/33	33 cm	6,0	± 22 kg	dagprijs prix du jour
FC1LOOD1,00/40	40 cm	6,0	± 27 kg	dagprijs prix du jour
FC1LOOD1,00/50	50 cm	6,0	± 34 kg	dagprijs prix du jour
FC1LOOD1,00/100	100 cm	4,40	± 50 kg	dagprijs prix du jour

1,25 mm					1,5 mm				
Referentie Référence	Breedte Largeur	Lm/rl Mct/rl	Gewicht Poids	Prijs/kg Prix/kg	Referentie Référence	Breedte Largeur	Lm/rl Mct/rl	Gewicht Poids	Prijs/kg Prix/kg
FC1LOOD1.25/10	10 cm	6,0	± 9 kg	dagprijs prix du jour	FC1LOOD1,50/10*	10 cm	6,0	± 10 kg	dagprijs prix du jour
FC1LOOD1.25/15	15 cm	6,0	± 13 kg	dagprijs prix du jour	FC1LOOD1,50/15*	15 cm	6,0	± 15 kg	dagprijs prix du jour
FC1LOOD1.25/20	20 cm	6,0	± 17 kg	dagprijs prix du jour	FC1LOOD1,50/20	20 cm	6,0	± 20 kg	dagprijs prix du jour
FC1LOOD1.25/25	25 cm	6,0	± 21 kg	dagprijs prix du jour	FC1LOOD1,50/25*	25 cm	6,0	± 26 kg	dagprijs prix du jour
FC1LOOD1.25/30	30 cm	6,0	± 26 kg	dagprijs prix du jour	FC1LOOD1,50/30	30 cm	6,0	± 31 kg	dagprijs prix du jour
FC1LOOD1.25/33	33 cm	6,0	± 28 kg	dagprijs prix du jour	FC1LOOD1,50/33	33 cm	6,0	± 34 kg	dagprijs prix du jour
FC1LOOD1.25/40	40 cm	6,0	± 34 kg	dagprijs prix du jour	FC1LOOD1,50/40	40 cm	6,0	± 41 kg	dagprijs prix du jour
FC1LOOD1.25/50	50 cm	6,0	± 43 kg	dagprijs prix du jour	FC1LOOD1,50/50	50 cm	6,0	± 51 kg	dagprijs prix du jour
FC1LOOD1.25/100	100 cm	3,52	± 50 kg	dagprijs prix du jour	FC1LOOD1,50/100	100 cm	2,90	± 50 kg	dagprijs prix du jour

\* Afname per pallet.

\* Commande par palette.



01/04/24

## Ondervorst *Faîtière*

CASA-ALU

Ventilerende nok- en hoekkeperband in gecoat aluminium.

CASA-ALU

Ventilation de faîte et d'arrête durable et sûre.

	Referentie Référence	Kleur Couleur	Lengte Longueur	Breedte Largeur	St/doos Pcs/bte	St/pal Pcs/pal	Prijs/st Prix/pc
	CC3CAS1	zwart noir	5 m	28 cm	4	30	€ 33,73
	CC3CAS2	roodbruin rouge	5 m	28 cm	4	30	€ 33,73
	CC3CAS3	zwart noir	5 m	32 cm	4	30	€ 34,81
	CC3CAS4	roodbruin rouge	5 m	32 cm	4	30	€ 34,81

## Loodvervangers Remplace la plomb

### CASA-FLEX

Is een optimale aansluitband uit aluminium voor schoorsteen en wandaansluitingen.

De onderzijde is volledig voorzien van butyl en is afgedekt met verdeeld scheidingspapier. Het materiaal kan met een mes worden bijgesneden en daarna met de handen gemakkelijk gevormd worden.

### CASA-FLEX

Est une bande de raccordement éprouvée, en aluminium pour les raccords de cheminée et de mur.

Le dessous est entièrement revêtu de butyle et recouvert de papier de séparation. Le matériau peut être découpé avec un couteau et ensuite facilement formé à la main.

	Referentie Référence	Kleur Couleur	Lengte Longueur	Breedte Largeur	St/doos Pcs/bte	St/pal Pcs/pal	Prijs/st Prix/pc
	CC3CAS5	zwart noir	5 m	32 cm	1	48	€ 55,52
	CC3CAS6	rood rouge	5 m	32 cm	1	48	€ 55,52
	CC3CAS7	bruin brun	5 m	32 cm	1	48	€ 55,52
	CC3CAS8	zwart noir	5 m	45 cm	1	48	€ 75,53
	CC3CAS9	rood rouge	5 m	45 cm	1	48	€ 75,53
	CC3CAS10	bruin brun	5 m	45 cm	1	48	€ 75,53

### CASA-FLASH

Is een nieuw soort aansluitband voor schoorsteen en wandaansluitingen, tegelijkertijd een zeer flexibele reparatieband voor veelzijdige werkzaamheden rondom het dak. De uitstekende rekbaarheid maakt een bijzonder gemakkelijk verwerking en aanpassing mogelijk. De volledig dekkende butyllaag aan de achterzijde is zelfklevend met hoge trekkracht en garandeert een hoge regenbestendigheid.

### CASA-FLASH

Est une bande de raccordement d'un nouveau type pour les raccords de cheminée et de mur. C'est aussi une bande de réparation hautement flexible pour divers travaux de réparation sur le toit. L'excellente élasticité autorise un traitement et une mise en forme faciles. Toute la surface du dos en butyle est autocollante avec un fort pouvoir et garantit une grande sécurité contre la pluie.

	Referentie Référence	Kleur Couleur	Lengte Longueur	Breedte Largeur	St/doos Pcs/bte	St/pal Pcs/pal	Prijs/st Prix/pc
	CC3CAS11	zwart noir	5 m	30 cm	1	48	€ 66,64
	CC3CAS12	roodbruin rouge	5 m	30 cm	1	48	€ 66,64

### CASA-TACK

Is een verbindings- en afdichtingsstrip uit polyisobutyleen (PIB) met een volledig geïntegreerde aluminium strekroosterinleg. De flexibiliteit van het materiaal maakt de optimale aanpassing aan het dakverloop mogelijk. De volledig dekkende butyllaag aan de achterzijde is zelfklevend met hoge trekkracht en garandeert absolute dichtheid. Deze is geschikt voor alle gladde, normaal en sterk geprofileerde bedekkingsmaterialen.

### CASA-TACK

Est une bande d'étanchéité composite en polyisobutylène (PIB) avec un insert noyé en grille d'aluminium déployé. La flexibilité du matériel autorise une adaptation optimale à la forme du toit. Le revêtement en butyle sur toute la surface du dos est autocollant avec un fort pouvoir collant qui garantit une étanchéité absolue. Casa-tack convient à tous les matériaux de couverture de toit lisses tout comme aux matériaux normaux et fortement structurés.

	Referentie Référence	Kleur Couleur	Lengte Longueur	Breedte Largeur	St/doos Pcs/bte	St/pal Pcs/pal	Prijs/st Prix/pc
	CC3CAS13	zwart noir	5 m	30 cm	2	72	€ 106,85
	CC3CAS14	rood rouge	5 m	30 cm	2	72	€ 106,85
	CC3CAS15	lood plomb	5 m	30 cm	2	72	€ 106,85

## Cement en PVC golfplaten *Plaques ondulées ciment & PVC*

### VEZELCEMENT GOLFPLAAT PROFIEL 177/51 GOLF 6½ GRIJS

PLAQUES ONDULEES FIBRES-CIMENT PROFIL 177/51 ONDULATION 6½ GRISE

	Referentie Référence	Dikte Epaisseur	Lengte Longueur	Breedte Largeur	Gewicht Poids	St/pal Pcs/pal	Prijs/st Prix/pc
	FH1GG122	6,5 mm	1220 mm*	1100 mm	19 kg	75	op aanvraag sur demande
	FH1GG152	6,5 mm	1530 mm*	1100 mm	23,5 kg	75	op aanvraag sur demande
	FH1GG183	6,5 mm	1830 mm*	1100 mm	28 kg	75	op aanvraag sur demande
	FH1GG213	6,5 mm	2130 mm*	1100 mm	33 kg	60	op aanvraag sur demande
	FH1GG244	6,5 mm	2440 mm*	1100 mm	37,5 kg	60	op aanvraag sur demande
	FH1GG305	6,5 mm	3050 mm*	1100 mm	47,5 kg	50	op aanvraag sur demande

### VEZELCEMENT GOLFPLAAT PROFIEL 177/51 GOLF 6½ ZWART

PLAQUES ONDULEES FIBRES-CIMENT PROFIL 177/51 ONDULATION 6½ NOIRE

	Referentie Référence	Dikte Epaisseur	Lengte Longueur	Breedte Largeur	Gewicht Poids	St/pal Pcs/pal	Prijs/st Prix/pc
	FH1GZ122	6,5 mm	1220 mm*	1100 mm	19 kg	100	op aanvraag sur demande
	FH1GZ153	6,5 mm	1530 mm*	1100 mm	23,5 kg	80	op aanvraag sur demande
	FH1GZ183	6,5 mm	1830 mm*	1100 mm	28 kg	80	op aanvraag sur demande
	FH1GZ213	6,5 mm	2130 mm*	1100 mm	33 kg	60	op aanvraag sur demande
	FH1GZ244	6,5 mm	2440 mm*	1100 mm	37,5 kg	60	op aanvraag sur demande
	FH1GZ305	6,5 mm	3050 mm*	1100 mm	47,5 kg	50	op aanvraag sur demande



### TOEBEHOREN GRIJS OF ZWART *ACCESSOIRES GRIS OU NOIRS*

	Referentie Référence	Type Type	Dikte Epaisseur	Kleur Couleur	Prijs/st Prix/pc
	FH1GGN	Gegolfde scharniernok L + R = 2 stuks Faitière à charnière G + D = 2 pcs	6,5 mm*	grijs gris	op aanvraag sur demande
	FH1GGV	Windveer 2,2 m - nuttig 2,1 m Rive frontale 2,2 m	6,5 mm*	grijs gris	op aanvraag sur demande
	FH1GGG	Kopgevelstuk L + R = 2 stuks Capuchon d'about G + D = 2 pcs	6,5 mm*	grijs gris	op aanvraag sur demande
	FH1GZN	Gegolfde scharniernok L + R = 2 stuks Faitière à charnière G + D = 2 pcs	6,5 mm*	zwart noir	op aanvraag sur demande
	FH1GZV	Windveer 2,5 m - nuttig 2,1 m Rive frontale 2,5 m	6,5 mm*	zwart noir	op aanvraag sur demande
	FH1GZG	Kopgevelstuk L + R = 2 stuks Capuchon d'about G + D = 2 pcs	6,5 mm*	zwart noir	op aanvraag sur demande

\* Levertijd of minimum afname.

\* Délai de livraison ou quantité minimale de commande.



**PVC LICHTPLATEN PROFIEL 177/51 GOLF 6½**

PLAQUES ONDULEES PVC PROFIL 177/51 ONDULATION 6½

	Referentie Référence	Lengte Longueur	Breedte Largeur	St/pal Pcs/pal	Prijs/st Prix/pc
	FH1GPVC122	1220 mm*	1097 mm	50	op aanvraag sur demande
	FH1GPVC152	1530 mm*	1097 mm	50	op aanvraag sur demande
	FH1GPVC183	1830 mm*	1097 mm	50	op aanvraag sur demande
	FH1GPVC213	2130 mm*	1097 mm	50	op aanvraag sur demande
	FH1GPVC244	2440 mm*	1097 mm	50	op aanvraag sur demande
	FH1GPVC305	3050 mm*	1097 mm	50	op aanvraag sur demande

**TIRFONDS TIREFONDS**

	Referentie Référence	Lengte Longueur	Dikte Epaisseur	St/doos Pcs/bte	Prijs/st Prix/pc
	FH1TIR70	70 mm	7 mm	100	op aanvraag sur demande
	FH1TIR90	90 mm	7 mm	100	op aanvraag sur demande
	FH1TIR110	110 mm	8 mm	100	op aanvraag sur demande

**ERMETIC ERMETIC**

	Referentie Référence	Ø Ø	St/doos Pcs/bte	Prijs/st Prix/pc
	FH1ER20	20 mm	100	op aanvraag sur demande
	FH1ER30	30 mm	100	op aanvraag sur demande

**ONDERLEGBLOKJE SUPPORT**

	Referentie Référence	St/doos Pcs/bte	Prijs/st Prix/pc
	FH1GBLOK	50	op aanvraag sur demande

## Dakranden en tapbuizen Profils de rive et avaloirs

### DAKRANDEN ALUMINIUM PROFILS DE RIVE EN ALUMINIUM

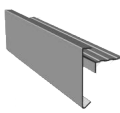
	Referentie Référence	Type Type	Lengte Longueur	St/pak Pcs/paq	Prijs/st Prix/pc
	FI2AD6060AN	geanodiseerd anodisé	2,5 m	10	€ 22,02
	FI2AD6060GR	RAL7016 grijs gris	2,5 m	10	€ 22,90
	FI2AD6060ZW	RAL 9005 zwart noir	2,5 m	10	€ 22,90
	FI2AD8060AN	geanodiseerd anodisé	2,5 m	10	€ 26,31
	FI2AD8060GR	RAL7016 grijs gris	2,5 m	10	€ 27,32
	FI2AD8060ZW	RAL 9005 zwart noir	2,5 m	10	€ 27,32

### GEKLEURDE DAKRANDEN ALUMINIUM OP AANVRAAG

#### PROFIL DE RIVE EN ALUMINIUM COLORE SUR DEMANDE

### BINNEN- BUITENHOEK GEANODISEERD COINS INTERIEURS ANODISES

	Referentie Référence	Hoek Coin	Lengte Longueur	Hoogte Hauteur	Prijs/st Prix/pc
	FI2AD6060ANBIH	binnenhoek coin intérieur	50 x 50 cm	60/60	€ 16,10
	FI2AD8060ANBIH	binnenhoek coin intérieur	50 x 50 cm	80/60	€ 18,38
	FI2AD6060ANBUH	buitenhoek coin extérieur	50 x 50 cm	60/60	€ 16,10
	FI2AD8060ANBUH	buitenhoek coin extérieur	50 x 50 cm	80/60	€ 18,38

### BINNEN- BUITENHOEK GRIJS RAL 7016 COINS INTERIEURS GRIS RAL 7016

	Referentie Référence	Hoek Coin	Lengte Longueur	Hoogte Hauteur	Prijs/st Prix/pc
	FI2AD6060GRBIH	binnenhoek coin intérieur	50 x 50 cm	60/60	€ 17,09
	FI2AD8060GRBIH	binnenhoek coin intérieur	50 x 50 cm	80/60	€ 19,52
	FI2AD6060GRBUH	buitenhoek coin extérieur	50 x 50 cm	60/60	€ 17,09
	FI2AD8060GRBUH	buitenhoek coin extérieur	50 x 50 cm	80/60	€ 19,52

### BINNEN- BUITENHOEK ZWART RAL 9005 COINS EXTERIEURS NOIR RAL 9005

	Referentie Référence	Hoek Coin	Lengte Longueur	Hoogte Hauteur	Prijs/st Prix/pc
	FI2AD6060ZWBH	binnenhoek coin intérieur	50 x 50 cm	60/60	€ 17,09
	FI2AD8060ZWBH	binnenhoek coin intérieur	50 x 50 cm	80/60	€ 19,52
	FI2AD6060ZWBH	buitenhoek coin extérieur	50 x 50 cm	60/60	€ 17,09
	FI2AD8060ZWBH	buitenhoek coin extérieur	50 x 50 cm	80/60	€ 19,52

## Dakbedekking toebehoren Accessoires toitures

### VERBINDINGSSTUK RACCORD

	Referentie Référence	Type Type	Lengte Longueur	Prijs/st Prix/pc
	FI2ADVERB60AN	geanodiseerd anodisé	60 mm	€ 1,59
	FI2ADVERB60GR	RAL7016 grijs gris	60 mm	€ 1,55
	FI2ADVERB60ZW	RAL 9005 zwart noir	60 mm	€ 1,55
	FI2ADVERB80AN	geanodiseerd anodisé	80 mm	€ 1,59
	FI2ADVERB80GR	RAL7016 grijs gris	80 mm	€ 1,55
	FI2ADVERB80ZW	RAL 9005 zwart noir	80 mm	€ 1,55

### TAPBUIZEN RUBBER AVALOIRS EPDM

	Referentie Référence	Ø Ø	Prijs/st Prix/pc
	FI2TAPR60	60 mm	€ 10,39
	FI2TAPR80	80 mm	€ 10,92
	FI2TAPR100	100 mm	€ 11,33
	FI2TAPR120	120 mm	€ 11,54
	FI2TAPR160	160 mm	€ 21,97
	FI2TAPR200	200 mm	€ 45,56

### TAPBUIZEN LOOD ROND AVALOIRS PLOMB - MODELE ROND

	Referentie Référence	Ø Ø	Hoogte Hauteur	Prijs/st Prix/pc
	FI2TAPL60	60 mm	30 cm	€ 37,09
	FI2TAPL80	80 mm	30 cm	€ 24,92
	FI2TAPL8050	80 mm	50 cm	€ 37,51
	FI2TAPL100	100 mm	30 cm	€ 27,18
	FI2TAPL10050	100 mm	50 cm	€ 40,57
	FI2TAPL120	120 mm	20 cm	€ 54,16

### TAPBUIZEN LOOD VIERKANT AVALOIR PLOMB - MODELE CARRE

	Referentie Référence	Ø Ø	Hoogte Hauteur	Prijs/st Prix/pc
	FI2TAPLV80/33	80 mm	300 mm	€ 34,56

### TAPBUIZEN LOOD ROND 45° SCHUIN AVALOIRS PLOMB - MODELE ROND 45° OBLIQUE

	Referentie Référence	Ø Ø	Hoogte Hauteur	Prijs/st Prix/pc
	FI2TAPS8050	80 mm	50 cm	€ 51,09
	FI2TAPS10050	100 mm	50 cm	€ 55,52





<b>Gietijzeren deksels</b> <i>Couvercles en fonte</i>	<b>168</b>
<b>Aluminium deksels</b> <i>Couvercles en aluminium</i>	<b>174</b>
<b>Tegeldeksels</b> <i>Taques à carreler</i>	<b>177</b>
<b>Klinkerdeksels aluminium</b> <i>Taques à paver</i>	<b>179</b>
<b>Deksels Hermelock</b> <i>Couvercles Hermelock</i>	<b>181</b>
<b>Composieten deksels Svelto</b> <i>Couvercles composite Svelto</i>	<b>182</b>
<b>PVC klokroosters</b> <i>Siphonettes en PVC</i>	<b>183</b>
<b>Inspectieputten</b> <i>Chambres de visite</i>	<b>184</b>
<b>Toezichtputten</b> <i>Chambres de visite</i>	<b>186</b>
<b>PVC terugslagkleppen</b> <i>Clapets anti-retour en PVC</i>	<b>188</b>
<b>PVC nazichtput</b> <i>Chambres de visites PVC clapet intégré</i>	<b>188</b>
<b>Draineer- en kabelbuizen</b> <i>Tubes de drainage et flexibles</i>	<b>189</b>
<b>Afvoergeulen</b> <i>Caniveaux</i>	<b>191</b>
<b>Mazenroosters en traptreden</b> <i>Caillebotis et marches d'escalier</i>	<b>196</b>
<b>Tegeldragers</b> <i>Plots</i>	<b>197</b>
<b>Antiworteldoek en geotextiel</b> <i>Tissus couvre-sol et géotextile</i>	<b>198</b>
<b>Grastegels</b> <i>Dalles de gazon</i>	<b>199</b>
<b>Reparatieasfalt en Stop groene aanslag</b>	<b>200</b>
<i>Asphalte routier et Stop dépôts verts</i>	<b>200</b>
<b>Grindstabilisatie ECCO</b> <i>Stabilisateur de gravier ECCO</i>	<b>201</b>
<b>Cedral Terrace</b> <i>Cedral Terrace</i>	<b>204</b>



## Gietijzeren deksels Couvertcles en fonte

**ENKEL DEKSEL: voetgangersverkeer** COUVERTCLES SIMPLES: passage piétonnier

	Referentie Référence	Kadermaat Dimensions cadre	Vrije opening Ouverture libre	St/pal Pcs/pal	Prijs/st Prix/pc
	DA1GED30	300 x 300 mm	170 x 170 mm	96	€ 10,96
	DA1GED40	400 x 400 mm	270 x 270 mm	72	€16,46
	DA1GED50	500 x 500 mm	370 x 370 mm	50	€ 24,14
	DA1GED60	600 x 600 mm	470 x 470 mm	50	€ 37,30
	DA1GED70	700 x 700 mm	570 x 570 mm	25	€ 59,25
	DA1GED80	800 x 800 mm	670 x 670 mm	25	€ 86,34

**DUBBEL DEKSEL: voetgangersverkeer** COUVERTCLES DOUBLES: passage piétonnier

	Referentie Référence	Kadermaat Dimensions cadre	Vrije opening Ouverture libre	St/pal Pcs/pal	Prijs/st Prix/pc
	DA1GDD30	300 x 300 mm	135 x 135 mm	96	€ 15,63
	DA1GDD40/25	400 x 250 mm	235 x 085 mm	60	€ 31,91
	DA1GDD40	400 x 400 mm	235 x 235 mm	60	€ 26,79
	DA1GDD50/30	500 x 300 mm	340 x 140 mm	48	€ 38,85
	DA1GDD50	500 x 500 mm	335 x 335 mm	48	€ 44,68
	DA1GDD60/45	600 x 450 mm	440 x 290 mm	30	€ 66,60
	DA1GDD60	600 x 600 mm	435 x 435 mm	30	€ 64,78
	DA1GDD70	700 x 700 mm	535 x 535 mm	10	€ 104,97
	DA1GDD80/60	800 x 600 mm	635 x 435 mm	10	€ 163,68
	DA1GDD80	800 x 800 mm	635 x 635 mm	10	€ 151,88

**DUBBEL TANDDEKSEL** COUVERTCLES POUR CHAMBRE DE VISITE

	Referentie Référence	Kadermaat Dimensions cadre	Vrije opening Ouverture libre	St/pal Pcs/pal	Prijs/st Prix/pc
	DA1GDTP30	300 x 300 mm	Ø 250 mm	150	€ 24,46
	DA1GDTP40	400 x 400 mm	Ø 315 mm	90	€ 36,65
	DA1GDTP50	500 x 500 mm	Ø 400 mm	60	€ 56,54

**DUBBEL TANDROOSTER** GRILLES POUR CHAMBRE DE VISITE

	Referentie Référence	Kadermaat Dimensions cadre	Vrije opening Ouverture libre	St/pal Pcs/pal	Prijs/st Prix/pc
	DA1GRTP30	300 x 300 mm	Ø 250 mm	150	€ 22,92
	DA1GRTP40	400 x 400 mm	Ø 315 mm	90	€ 35,12
	DA1GRTP50	500 x 500 mm	Ø 400 mm	60	€ 58,04

**KLOKROOSTER STERFPUT**

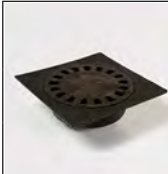
	Referentie Référence	Kadermaat Dimensions cadre	Uitgang Sortie	Hoogte Hauteur	Gewicht Poids	Prijs/st Prix/pc
	DA1GKLOK15	150 x 150 mm	Ø 50 mm	100 mm	2,5 kg	€ 9,03
	DA1GKLOK20	200 x 200 mm	Ø 63 mm	110 mm	4,5 kg	€ 15,02
	DA1GKLOK25	250 x 250 mm	Ø 90 mm	125 mm	7,5 kg	€ 30,06
	DA1GKLOK30	300 x 300 mm	Ø 110 mm	140 mm	11 kg	€ 36,06
	DA1GKLOK40	400 x 400 mm	Ø 110 mm	180 mm	20 kg	€ 75,15

**STOOTBUIS TUYAUX**

	Referentie Référence	Kadermaat Dimensions cadre	Lengte Longueur	Gewicht Poids	Prijs/st Prix/pc
	DA1GSTOOT80	Ø 80 mm geribd ribbe	100 cm	12 kg	€ 46,72
	DA1GSTOOT100	Ø 100 mm geribd ribbe	100 cm	15 kg	€ 64,70
	DA1GSTOOT80G	□ 80 x 80 mm glad lisse	100 cm	15 kg	€ 70,31
	DA1GSTOOT100G	□ 100 x 100 mm glad lisse	100 cm	19 kg	€ 89,84

**HALVE MAAN GESLOTEN / OPEN COUVERCLES DEMI-LUNE**

	Referentie Référence	Type Type	Kadermaat Dimensions cadre	Prijs/st Prix/pc
	DA2GMAAN500	gesloten couvercle	500 x 315 mm	€ 39,68
	DA2GMAAN600	gesloten couvercle	600 x 380 mm	€ 54,33
	DA2GMAAN315	open grille	500 x 315 mm	€ 37,60
	DA2GMAAN380	open grille	600 x 380 mm	€ 50,14

**HYDRAULISCH DEKSEL: 12,5T COUVERCLES HYDRAULIQUES: 12,5T**

	Referentie Référence	Kadermaat Dimensions cadre	Vrije opening Ouverture libre	Hoogte Hauteur	St/pal Pcs/pal	Prijs/st Prix/pc
	DA2GHD12.5T30	300 x 300 mm	200 x 200 mm	30 mm	96	€ 22,32
	DA2GHD12.5T40	400 x 400 mm	300 x 300 mm	30 mm	84	€ 32,75
	DA2GHD12.5T50	500 x 500 mm	400 x 400 mm	50 mm	48	€ 65,49
	DA2GHD12.5T60	600 x 600 mm	500 x 500 mm	50 mm	20	€ 86,33
	DA2GHD12.5T70	700 x 700 mm	600 x 600 mm	50 mm	20	€ 119,08
	DA2GHD12.5T80	800 x 800 mm	700 x 700 mm	50 mm	15	€ 163,73
	DA2GHD12.5T90	900 x 900 mm	800 x 800 mm	50 mm	10	€ 230,35
	DA2GHD12.5T100	1000 x 1000 mm	900 x 900 mm	60 mm	10	€ 278,84
	DA2GHD12.5T110	1100 x 1100 mm*	1000 x 1000 mm	60 mm	6	€ 414,61
	DA2GHD12.5T120	1200 x 1200 mm*	1100 x 1100 mm	60 mm	5	€ 555,29

\* met buitenrand \* avec bords extérieurs

### DUBBEL TANDDEKSEL COPRO 12,5T (DWA - RWA)

COUVERCLES POUR CHAMBRE DE VISITE COPRO 12,5T (EU - EP)

	Referentie Référence	Type Type	Kadermaat Dimensions cadre	Vrije opening Ouverture libre	Keuring Homologation	Prijs/st Prix/pc
	DA2GD30/25VW	vuil water eaux usées	300 x 300 mm	Ø 250 mm	copro	€ 63,97
	DA2GD30/25RW	regenwater eaux pluviales	300 x 300 mm	Ø 250 mm	copro	€ 63,97
	DA2GD40/25VW	vuil water eaux usées	400 x 400 mm	Ø 315 mm	copro	€ 81,42
	DA2GD40/25RW	regenwater eaux pluviales	400 x 400 mm	Ø 315 mm	copro	€ 81,42
	DA2GD50/25VW	vuil water eaux usées	500 x 500 mm	Ø 400 mm	no copro	€ 108,92
	DA2GD50/25RW	regenwater eaux pluviales	500 x 500 mm	Ø 400 mm	no copro	€ 108,92

### PREFAB BETONRAND BENOR (COPRO 12,5T)

COURONNES BETON BENOR (COPRO 12,5T) PREFAB

	Referentie Référence	Kadermaat Dimensions cadre	Vrije opening Ouverture libre	Prijs/st Prix/pc
	DA2G250BETON	354 x 354 mm	Ø 250 mm	€ 32,93
	DA2G315BETON	448 x 448 mm	Ø 315 mm	€ 37,78
	DA2G400BETON	538 x 538 mm	Ø 400 mm	€ 47,30

### DUBBEL TANDDEKSEL EPDM RING COPRO 25T (DWA - RWA)

COUVERCLES POUR CHAMBRE DE VISITE + EPDM SEAL COPRO 25T (EU - EP)

	Referentie Référence	Type Type	EPDM-ring EPDM anneau	Kadermaat Dimensions cadre	Vrije opening Ouverture libre	Prijs/st Prix/pc
	DA3GDE20/25VW	vuil water eaux usées	nee non	295 x 295 mm	Ø 160 mm copro	€ 96,46
	DA3GDE20/25RW	regenwater eaux pluviales	nee non	295 x 295 mm	Ø 160 mm copro	€ 96,46
	DA3GDE30/25VW	vuil water eaux usées	ja oui	318 x 318 mm	Ø 250 mm copro	€ 117,42
	DA3GDE30/25RW	regenwater eaux pluviales	ja oui	318 x 318 mm	Ø 250 mm copro	€ 117,42
	DA3GDE40/25VW	vuil water eaux usées	ja oui	360 x 360 mm	Ø 315 mm copro	€ 122,79
	DA3GDE40/25RW	regenwater eaux pluviales	ja oui	360 x 360 mm	Ø 315 mm copro	€ 122,79
	DA3GDE50/25VW	vuil water eaux usées	ja oui	450 x 450 mm	Ø 400 mm copro	€ 217,62
	DA3GDE50/25RW	regenwater eaux pluviales	ja oui	450 x 450 mm	Ø 400 mm copro	€ 217,62

### PREFAB BETONRAND BENOR (COPRO 25T)

COURONNES BETON BENOR (COPRO 25T) PREFAB

	Referentie Référence	Kadermaat Dimensions cadre	Vrije opening Ouverture libre	Prijs/st Prix/pc
	DA3G25160BETON	350 x 350 mm	Ø 160 mm	€ 31,17
	DA3G25250BETON	354 x 354 mm	Ø 250 mm	€ 31,86
	DA3G25315BETON	448 x 448 mm	Ø 315 mm	€ 36,55
	DA3G25400BETON	538 x 538 mm	Ø 400 mm	€ 45,76

**OPENINGSHAAK CROCHETS**

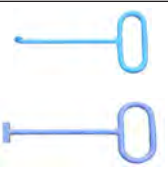
	Referentie Référence	Deksel Couvercle	Prijs/st Prix/pc
	DA4GS125	12,5 T	€ 9,52
	DA4GS250	25 T - 40 T	€ 9,52

**NODULAIR DEKSEL: 25T COUVERCLES NODULAIRES: 25T**

	Referentie Référence	Kadermaat Dimensions cadre	Vrije opening Ouverture libre	Hoogte Hauteur	St/pal Pcs/pal	Prijs/st Prix/pc
	DA3GND25T30	300 x 300 mm	200 x 200 mm	45 mm	50	€ 58,99
	DA3GND25T40	400 x 400 mm	300 x 300 mm	45 mm	50	€ 62,46
	DA3GND25T50	500 x 500 mm	400 x 400 mm	55 mm	36	€ 83,27
	DA3GND25T60	600 x 600 mm	500 x 500 mm	55 mm	19	€ 124,90
	DA3GND25T70	700 x 700 mm	600 x 600 mm	55 mm	16	€ 146,69
	DA3GND25T80	800 x 800 mm	700 x 700 mm	60 mm	16	€ 215,09
	DA3GND25T90	900 x 900 mm	800 x 800 mm	60 mm	10	€ 277,55
	DA3GND25T100	1000 x 1000 mm	900 x 900 mm	65 mm	8	€ 423,28
	DA3GND25T110	1100 x 1100 mm	1000 x 1000 mm	66 mm	5	€ 451,01

**ROOSTER: 25T GRILLES: 25T**

	Referentie Référence	Kadermaat Dimensions cadre	Prijs/st Prix/pc
	DA3GRT25T30	300 x 300 mm	€ 34,38
	DA3GRT25T40	400 x 400 mm	€ 53,45
	DA3GRT25T50	500 x 500 mm	€ 80,20
	DA3GRT25T60	600 x 600 mm	€ 118,00
	DA3GRT25T70	700 x 700 mm	€ 188,05



**NODULAIR DEKSEL: 40T** COUVERCLES NODULAIRES: 40T



Referentie Référence	Kadermaat Dimensions cadre	Vrije opening Ouverture libre	Hoogte Hauteur	St/pal Pcs/pal	Prijs/st Prix/pc
DA3GND40T40	420 x 420 mm	300 x 300 mm	100 mm	50	€ 94,30
DA3GND40T50	520 x 520 mm	400 x 400 mm	100 mm	28	€ 131,84
DA3GND40T60	620 x 620 mm	500 x 500 mm	100 mm	12	€ 180,41
DA3GND40T70	720 x 720 mm	600 x 600 mm	100 mm	13	€ 215,44
DA3GND40T80	800 x 800 mm	700 x 700 mm	100 mm	12	€ 294,89
DA3GND40T90	900 x 900 mm	800 x 800 mm	100 mm	10	€ 381,63
DA3GND40T100	1000 x 1000 mm	900 x 900 mm	100 mm	8	€ 542,52
DA3GND40T110	1100 x 1100 mm	1000 x 1000 mm	100 mm	5	€ 602,02
DA3GND40T120	1200 x 1200 mm	1100 x 1100 mm	100 mm	5	€ 857,51
DA3GND40T135	1350 x 1350 mm	1200 x 1200 mm	100 mm	1	€ 1292,55

**NEW**

**ROOSTER: 40T** GRILLES: 40T



Referentie Référence	Kadermaat Dimensions cadre	Vrije opening Ouverture libre	Hoogte Hauteur	St/pal Pcs/pal	Prijs/st Prix/pc
DA4GR5040	500 x 500 mm	390 x 390 mm	75 mm	26	€ 170,54
DA4GR6040	600 x 600 mm	490 x 490 mm	75 mm	14	€ 221,88
DA4GR7040	700 x 700 mm	590 x 590 mm	75 mm	10	€ 289,39

**WEG DEKSEL: 40T** COUVERCLES NODULAIRES: 40T



Referentie Référence	Kadermaat Dimensions cadre	Vrije opening Ouverture libre	St/pal Pcs/pal	Prijs/st Prix/pc
DA4GWD40T85	850 x 850 mm	Ø 600 mm	10	€ 199,69
DA4GWD40T90	900 x 900 mm	Ø 700 mm	10	€ 291,14

**WEG DEKSEL: 40T** COUVERCLE NODULAIRE: 40T



Referentie Référence	Kadermaat Dimensions cadre	Vrije opening Ouverture libre	St/pal Pcs/pal	Prijs/st Prix/pc
DA4GWD40T60	Ø 850 mm	Ø 600 mm	10	€ 191,27

**WEG ROOSTER: 40T** GRILLES NODULAIRES: 40T

Referentie Référence	Kadermaat Dimensions cadre	Vrije opening Ouverture libre	St/pal Pcs/pal	Prijs/st Prix/pc
DA4GRD40T60	850 x 850 mm	Ø 600 mm	10	€ 183,85



01/04/24

**KOPSTRAATROOSTER: 12,5T - 25T AVALOIRS GRILLE: 12,5T - 25T**

	Referentie Référence	Kadermaat Dimensions cadre	Vrije opening Ouverture libre	Ton Tonne	St/pal Pcs/pal	Prijs/st Prix/pc
	DA4GKR250	300 x 300 mm	Ø 250 mm	12,5 T	60	€ 53,42
	DA4GKR315	340 x 330 mm	Ø 315 mm	25 T	63	€ 78,35

**RIJWEGDEKSEL ARTI: 40T (DWA - RWA) CHASSIS VOIRIE FONTE ARTI: 40T (EU - EP)**

	Referentie Référence	Kadermaat Dimensions cadre	Vrije opening Ouverture libre	Hoogte Hauteur	Type Type	Prijs/st Prix/pc
	DA4GDARTI5DWA	Ø 900 mm	Ø 700 mm benor	200 mm	vuil water eaux usées	€ 586,56
	DA4GDARTI5RWA	Ø 900 mm	Ø 700 mm benor	200 mm	regenwater eaux pluviales	€ 586,56
	DA4GDARTI9DWA	900 x 900 mm	Ø 700 mm benor	200 mm	vuil water eaux usées	€ 672,00
	DA4GDARTI9RWA	900 x 900 mm	Ø 700 mm benor	200 mm	regenwater eaux pluviales	€ 672,00

**RIJWEGDEKSEL VIA: 40T (DWA - RWA) CHASSIS VOIRIE FONTE VIA: 40T (EU - EP)**

	Referentie Référence	Kadermaat Dimensions cadre	Vrije opening Ouverture libre	Hoogte Hauteur	Type Type	Prijs/st Prix/pc
	DA4GDVIA4LDWA	Ø 895 mm	Ø 700 mm copro	100 mm	vuil water eaux usées	€ 583,27
	DA4GDVIA4LRWA	Ø 895 mm	Ø 700 mm copro	100 mm	regenwater eaux pluviales	€ 583,27
	DA4GDVIA8LDWA	900 x 900 mm	Ø 700 mm copro	120 mm	vuil water eaux usées	€ 659,20
	DA4GDVIA8LRWA	900 x 900 mm	Ø 700 mm copro	120 mm	regenwater eaux pluviales	€ 659,20

**RIJWEGDEKSEL BRIO: 40T CHASSIS VOIRIE FONTE BRIO: 40T**

	Referentie Référence	Kadermaat Dimensions cadre	Vrije opening Ouverture libre	Hoogte Hauteur	Prijs/st Prix/pc
	DA5GDBRIO600D	850 x 850 mm	Ø 600 mm copro	100 mm	€ 417,87

**WATERKOLK BENOR: 40T AVALOIR BENOR: 40T**

	Referentie Référence	L x B x H mm L x L x H mm	Vrije opening Ouverture libre	Uitlaat Sortie	Rooster Grille	Prijs/st Prix/pc
	DA5GDWAA5OR	665 x 230 x 570	A5 PTV 802 stad Brussel ville Bruxelles	onder verticale	vlak rond plat rond	€ 454,21
	DA5GDWAA5ZS	665 x 230 x 570	A5B PTV 802 stad Brussel ville Bruxelles	zij latérale	vlak schuin plat 45°	€ 420,36
	DA5GDWAA8CSP	750 x 295 x 400	A8C PTV 802	zij latérale	vlak schuin plat 45°	€ 599,87
	DA5GDWAA8CGS	750 x 295 x 400	A8C PTV 802	zij latérale	rond schuin rond 45°	€ 599,87

## Aluminium deksels Couvertres en aluminium

ENKEL DEKSEL: voetgangersverkeer COUVERTRES SIMPLES: passage piétonnier

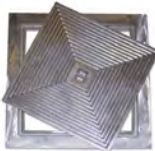
	Referentie Référence	Kadermaat Dimensions cadre	Vrije opening Ouverture libre	Prijs/st Prix/pc
	DB1AED20	200 x 200 mm	110 x 100 mm	€ 19,40
	DB1AED25	250 x 250 mm	165 x 165 mm	€ 20,85
	DB1AED30	300 x 300 mm	165 x 165 mm	€ 19,51
	DB1AED40	400 x 400 mm	245 x 245 mm	€ 31,74
	DB1AED50	500 x 500 mm	365 x 365 mm	€ 49,48
	DB1AED55	550 x 550 mm	413 x 413 mm	€ 122,69
	DB1AED60	600 x 600 mm	465 x 465 mm	€ 72,07
	DB1AED70	700 x 700 mm	525 x 525 mm	€ 119,30
	DB1AED80	800 x 800 mm	603 x 603 mm	€ 233,49

DUBBEL DEKSEL: voetgangersverkeer COUVERTRES DOUBLES: passage piétonnier

	Referentie Référence	Kadermaat Dimensions cadre	Vrije opening Ouverture libre	Prijs/st Prix/pc
	DB1ADD20	200 x 200 mm	80 x 80 mm	€ 34,48
	DB1ADD25	250 x 250 mm	114 x 114 mm	€ 29,23
	DB1ADD30	300 x 300 mm	130 x 130 mm	€ 26,97
	DB1ADD40	400 x 400 mm	209 x 209 mm	€ 44,91
	DB1ADD50	500 x 500 mm	332 x 332 mm	€ 82,52
	DB1ADD60	600 x 600 mm	430 x 430 mm	€ 122,36
	DB1ADD70	700 x 700 mm	530 x 530 mm	€ 151,93
	DB1ADD80	800 x 800 mm	575 x 575 mm	€ 290,37
	DB1ADD40/25	400 x 250 mm	220 x 112 mm	€ 60,93
	DB1ADD50/30	500 x 300 mm	314 x 130 mm	€ 57,07
	DB1ADD60/45	600 x 450 mm	415 x 260 mm	€ 140,36

ALU SCHOUWKASTJE PETITS REGISTRES CHEMINEE

	Referentie Référence	Kadermaat Dimensions cadre	Prijs/st Prix/pc
	DB1ASCHOUW14	140 x 140 mm	€ 26,74
	DB1ASCHOUW18	180 x 180 mm	€ 40,18

HALVE MAAN OPEN CHASSIS ALU DEMI-LUNE OUVERTS

	Referentie Référence	Kadermaat Dimensions cadre	Prijs/st Prix/pc
	DB1AMAAN50	500 x 300 mm	€ 140,04
	DB1AMAAN60	600 x 380 mm	€ 180,54

**DEKSEL VOOR TOEZICHTPUTTEN** COUVERCLES POUR TUYAUX & CHAMBRES DE VISITE

	Referentie Référence	Kadermaat Dimensions cadre	Diameter Diamètre	Prijs/st Prix/pc
	DB2AD110	145 x 145 mm	Ø 110 mm	€ 18,46
	DB2AD125	145 x 145 mm	Ø 125 mm	€ 18,46
	DB2AD160	200 x 200 mm	Ø 160 mm	€ 18,87
	DB2AD200	250 x 250 mm	Ø 200 mm	€ 23,51
	DB2AD250	298 x 298 mm	Ø 250 mm	€ 31,55
	DB2AD315	400 x 400 mm	Ø 315 mm	€ 40,78
	DB2AD400	500 x 500 mm	Ø 400 mm	€ 85,45

**ROOSTER VOOR TOEZICHTPUTTEN** GRILLES POUR TUYAUX & CHAMBRES DE VISITE

	Referentie Référence	Kadermaat Dimensions cadre	Diameter Diamètre	Prijs/st Prix/pc
	DB2AR110	145 x 145 mm	Ø 110 mm	€ 15,06
	DB2AR125	145 x 145 mm	Ø 125 mm	€ 13,55
	DB2AR160	200 x 200 mm	Ø 160 mm	€ 14,06
	DB2AR200	250 x 250 mm	Ø 200 mm	€ 18,42
	DB2AR250	298 x 298 mm	Ø 250 mm	€ 30,46
	DB2AR315	400 x 400 mm	Ø 315 mm	€ 43,18
	DB2AR400	500 x 500 mm	Ø 400 mm	€ 90,47

**PUTROOSTER MET STAVEN** GRILLES A BARREAUX

	Referentie Référence	Kadermaat Dimensions cadre	Prijs/st Prix/pc
	DB2ARS10	100 x 100 mm	€ 20,86
	DB2ARS15	150 x 150 mm	€ 23,76
	DB2ARS20	200 x 200 mm	€ 23,76
	DB2ARS25	250 x 250 mm	€ 40,24
	DB2ARS30	300 x 300 mm	€ 64,41
	DB2ARS40	400 x 400 mm	€ 131,77
	DB2ARS50	500 x 500 mm	€ 216,23

**ALUMINIUM KOPSTEEN** BLOC ALU D'AERATION

	Referentie Référence	Kadermaat Dimensions cadre	Prijs/st Prix/pc
	DB2AKOP10	50 x 100 mm	€ 7,49
	DB2AKOP20	50 x 200 mm	€ 13,05



**DUBBELE AFLOOP** DOUBLE SORTIE

	Referentie Référence	Kadermaat Dimensions cadre	Prijs/st Prix/pc
	DB2ADDA6030	600 x 300 mm	€ 85,07

**KLOKSTERFPUT** STERFPUT

	Referentie Référence	Kadermaat Dimensions cadre	Uitgang Sortie	Hoogte Hauteur	Prijs/st Prix/pc
	DB2AKLOK10	100 x 100 mm	Ø 40 mm	82 mm	€ 17,17
	DB2AKLOK15	150 x 150 mm	Ø 40 mm	82 mm	€ 20,00
	DB2AKLOK20	200 x 200 mm	Ø 73 mm	96,5 mm	€ 23,95
	DB2AKLOK25	250 x 250 mm	Ø 76 mm	96,5 mm	€ 30,76
	DB2AKLOK30	300 x 300 mm	Ø 100 mm	96,5 mm	€ 35,29
	DB2AKLOK35	350 x 350 mm	Ø 75 mm	96,5 mm	€ 114,85
	DB2AKLOK40	400 x 400 mm	Ø 75 mm	96,5 mm	€ 191,18

**INOX KLOKROOSTER** INOX SIPHONS DE COUR

	Referentie Référence	Afmeting Dimensions	Uitgang Sortie	Uitlaat Sortie	Prijs/st Prix/pc
	DB2INOXKLOK10	100 x 100 mm	Ø 40 mm	verticaal verticale	€ 103,42
	DB2INOXKLOK15	150 x 150 mm	Ø 50 mm	verticaal verticale	€ 120,56
	DB2INOXKLOK20	200 x 200 mm	Ø 63 mm	verticaal verticale	€ 172,98
	DB2INOXKLOK25	250 x 250 mm	Ø 110 mm	verticaal verticale	€ 235,54
	DB2INOXKLOK30	300 x 300 mm	Ø 110 mm	verticaal verticale	€ 316,54

**ABS KLOKROOSTER + ROOSTER INOX** SIPHONS DE SOL + GRILLE INOX

	Referentie Référence	Afmeting Dimensions	Uitgang Sortie	Uitlaat Sortie	Prijs/st Prix/pc
	DB2ABSKLOK1574	150 x 150 mm	Ø 74 mm	horizontaal horizontale	€ 38,26
	DB2ABSKLOK1594	150 x 150 mm	Ø 94 mm	horizontaal horizontale	€ 38,26

## Tegeldeksels Taque à carreler

### ALUMINIUM PLAVEIDEXSEL MET OPEN BODEM BASIC

#### COUVERCLES ALU A CARRELER AVEC BASE OUVERTE

	Referentie Référence	Kadermaat Dimensions cadre	Hoogte Hauteur	Prijs/st Prix/pc
	DC1PDAO30	300 x 300 mm	35 mm	€ 75,38
	DC1PDAO40	400 x 400 mm	35 mm	€ 113,19
	DC1PDAO50	500 x 500 mm	35 mm	€ 177,56
	DC1PDAO60	600 x 600 mm	35 mm	€ 237,81

### L & S TEGELDEKSEL ALUMINIUM L & S COUVERCLES ALU A CARRELER

 	Referentie Référence	Kadermaat Dimensions cadre	Vrije opening Ouverture libre	Hoogte Hauteur	Prijs/st Prix/pc
	DC1LS430	300 x 300 mm	240 x 240 mm	40 mm	€ 88,81
	DC1LS440	400 x 400 mm	340 x 340 mm	40 mm	€ 115,59
	DC1LS450	500 x 500 mm	440 x 440 mm	40 mm	€ 174,59
	DC1LS460	600 x 600 mm	540 x 540 mm	40 mm	€ 210,13
	DC1LS470	700 x 700 mm	640 x 640 mm	40 mm	€ 267,34
	DC1LS480	800 x 800 mm	740 x 740 mm	40 mm	€ 334,94
	DC1LS490	900 x 900 mm	840 x 840 mm	40 mm	€ 405,69
	DC1LS4100	1000 x 1000 mm	940 x 940 mm	40 mm	€ 457,66

**Waterdicht - Reukvrij** Etanche eau et odeurs - Vissé



### L & S TEGELDEKSEL ALUMINIUM SCHROEFVAST (PRO)

#### L & S COUVERCLES ALU A CARRELER PRO (A VISSER)

 	Referentie Référence	Kadermaat Dimensions cadre	Vrije opening Ouverture libre	Hoogte Hauteur	Prijs/st Prix/pc
	DC1LS430PRO	300 x 300 mm	210 x 210 mm	40 mm	€ 202,75
	DC1LS440PRO	400 x 400 mm	310 x 310 mm	40 mm	€ 247,38
	DC1LS450PRO	500 x 500 mm	410 x 410 mm	40 mm	€ 289,84
	DC1LS460PRO	600 x 600 mm	510 x 510 mm	40 mm	€ 336,63
	DC1LS470PRO	700 x 700 mm	610 x 610 mm	40 mm	€ 375,50
	DC1LS480PRO	800 x 800 mm	710 x 710 mm	40 mm	€ 410,94
	DC1LS490PRO	900 x 900 mm	810 x 810 mm	40 mm	€ 567,22
	DC1LS4100PRO	1000 x 1000 mm	910 x 910 mm	40 mm	€ 711,16

**Waterdicht - Reukvrij - Gasvrij** Etanche eau et odeurs - Vissé - Gaz



**L & S TEGELDEKSEL ALUMINIUM L & S COUVERCLES ALU A CARRELER**

	Referentie Référence	Kadermaat Dimensions cadre	Vrije opening Ouverture libre	Gewicht Poids	Hoogte Hauteur	Prijs/st Prix/pc
	DC1LS630	300 x 300 mm	240 x 240 mm	3,86 kg	60 mm	€ 98,97
	DC1LS640	400 x 400 mm	340 x 340 mm	6,08 kg	60 mm	€ 126,25
	DC1LS650	500 x 500 mm	440 x 440 mm	8,94 kg	60 mm	€ 174,28
	DC1LS660	600 x 600 mm	540 x 540 mm	12,25 kg	60 mm	€ 226,00
	DC1LS670	700 x 700 mm	640 x 640 mm	15,96 kg	60 mm	€ 285,94
	DC1LS680	800 x 800 mm	740 x 740 mm	20,33 kg	60 mm	€ 350,25
	DC1LS690	900 x 900 mm	840 x 840 mm	25,11 kg	60 mm	€ 423,59
	DC1LS6100	1000 x 1000 mm	940 x 940 mm	30,73 kg	60 mm	€ 477,41

**Waterdicht - Reukvrij** Etanche eau et odeurs - Vissé

**L & S TEGELDEKSEL ALUMINIUM SCHROEFVAST (PRO)**

L & S COUVERCLES ALU A CARRELER PRO (A VISSER)

	Referentie Référence	Kadermaat Dimensions cadre	Vrije opening Ouverture libre	Gewicht Poids	Hoogte Hauteur	Prijs/st Prix/pc
	DC1LS630PRO	300 x 300 mm	210 x 210 mm	4,11 kg	60 mm	€ 209,47
	DC1LS640PRO	400 x 400 mm	310 x 310 mm	6,27 kg	60 mm	€ 256,28
	DC1LS650PRO	500 x 500 mm	410 x 410 mm	9,06 kg	60 mm	€ 301,09
	DC1LS660PRO	600 x 600 mm	510 x 510 mm	12,3 kg	60 mm	€ 350,34
	DC1LS670PRO	700 x 700 mm	610 x 610 mm	15,96 kg	60 mm	€ 392,03
	DC1LS680PRO	800 x 800 mm	710 x 710 mm	19,98 kg	60 mm	€ 439,41
	DC1LS690PRO	900 x 900 mm	810 x 810 mm	24,99 kg	60 mm	€ 598,94
	DC1LS6100PRO	1000 x 1000 mm	910 x 910 mm	30,56 kg	60 mm	€ 746,56

**Waterdicht - Reukvrij - Gasdicht** Etanche eau et odeurs - Vissé - Gas

**EGEGALVANISEERD STALEN DEKSEL VOOR BETON/TEGELVULLING**

COUVERCLES GALVANISEES POUR BETON/CARRELAGE)

	Referentie Référence	Kadermaat Dimensions cadre	Vrije opening Ouverture libre	Hoogte Hauteur	Prijs/st Prix/pc
	DC1VLOERDEK30	420 x 420 mm	300 x 300 mm	80 mm	€ 147,69
	DC1VLOERDEK40	520 x 520 mm	400 x 400 mm	80 mm	€ 173,44
	DC1VLOERDEK45	570 x 570 mm	450 x 450 mm	80 mm	€ 269,22
	DC1VLOERDEK60	720 x 720 mm	600 x 600 mm	80 mm	€ 275,38
	DC1VLOERDEK70	820 x 820 mm	700 x 700 mm	80 mm	€ 328,75
	DC1VLOERDEK80	920 x 920 mm	800 x 800 mm	80 mm	€ 384,09
	DC1VLOERDEK100	1120 x 1120 mm	1000 x 1000m	80 mm	€ 502,44

## Klinkerdeksels aluminium Taques à paver



### KLINKERDEKSEL ALUMINIUM BASIC TAQUES A PAVER EN ALUMINIUM BASIC

Hoogte 80 mm Hauteur 80 mm	Referentie Référence	Kadermaat Dimensions cadre	Prijs/st Prix/pc
	DC2KDA830	300 x 300mm	€ 51,44
	DC2KDA840	400 x 400mm	€ 72,03
	DC2KDA850	500 x 500mm	€ 103,22
	DC2KDA860	600 x 600mm	€ 141,81
	DC2KDA870	700 x 700mm	€ 182,38
	DC2KDA880	800 x 800mm	€ 228,53
	DC2KDA890	900 x 900mm	€ 270,66

### KLINKERDEKSEL ALUMINIUM BASIC TAQUES A PAVER EN ALUMINIUM BASIC

Hoogte 100 mm Hauteur 100 mm	Referentie Référence	Kadermaat Dimensions cadre	Prijs/st Prix/pc
	DC2KDA1030	300 x 300 mm	€ 58,41
	DC2KDA1040	400 x 400 mm	€ 81,31
	DC2KDA1050	500 x 500 mm	€ 113,94
	DC2KDA1060	600 x 600 mm	€ 154,19
	DC2KDA1070	700 x 700 mm	€ 194,69
	DC2KDA1080	800 x 800 mm	€ 245,91

### L & S KLINKERDEKSEL ALUMINIUM L & S TAQUES A PAVER EN ALUMINIUM

	Referentie Référence	Kadermaat Dimensions cadre	Vrije opening Ouverture libre	Gewicht Poids	Hoogte Hauteur	Prijs/st Prix/pc
 	DC2LS830	300 x 300 mm	240 x 240 mm	4,6 kg	80 mm	€ 112,19
	DC2LS840	400 x 400 mm	340 x 340 mm	7,04 kg	80 mm	€ 163,44
	DC2LS850	500 x 500 mm	440 x 440 mm	10,39 kg	80 mm	€ 205,28
	DC2LS860	600 x 600 mm	540 x 540 mm	14,15 kg	80 mm	€ 255,16
	DC2LS870	700 x 700 mm	640 x 640 mm	18,6 kg	80 mm	€ 309,75
	DC2LS880	800 x 800 mm	740 x 740 mm	23,35 kg	80 mm	€ 384,53
	DC2LS890	900 x 900 mm	840 x 840 mm	28,8 kg	80 mm	€ 458,56
	DC2LS8100	1000 x 1000 mm	940 x 940 mm	34,82 kg	80 mm	€ 512,75

**Waterdicht - Reukvrij** Etanche eau et odeurs - Vissé



**L & S KLINKERDEKSEL ALUMINIUM L & S TAQUES A PAVER EN ALUMINIUM**

	Referentie Référence	Kadermaat Dimensions cadre	Vrije opening Ouverture libre	Gewicht Poids	Hoogte Hauteur	Prijs/st Prix/pc
	DC2LS1030	300 x 300 mm	240 x 240 mm	5,13 kg	100 mm	€ 183,94
	DC2LS1040	400 x 400 mm	340 x 340 mm	7,74 kg	100 mm	€ 216,40
	DC2LS1050	500 x 500 mm	440 x 440 mm	11,28 kg	100 mm	€ 305,59
	DC2LS1060	600 x 600 mm	540 x 540 mm	15,21 kg	100 mm	€ 341,06
	DC2LS1070	700 x 700 mm	640 x 640 mm	19,84 kg	100 mm	€ 438,97
	DC2LS1080	800 x 800 mm	740 x 740 mm	24,76 kg	100 mm	€ 533,41
	DC2LS1090	900 x 900 mm	840 x 840 mm	30,39 kg	100 mm	€ 625,25
	DC2LS10100	1000 x 1000 mm	940 x 940 mm	36,85 kg	100 mm	€ 682,44

**Waterdicht - Reukvrij** Etanche eau et odeurs - Vissé

**GEGALVANISEERD STALEN VLOERLUIK MET GERIBDE PLAAT**

COUVERCLES GALVANISE GAUFRES

	Referentie Référence	Kadermaat Dimensions cadre	Prijs/st Prix/pc
	DC2VLOERLUIK30	300 x 300 x 50 mm	€ 210,28
	DC2VLOERLUIK40	400 x 400 x 50 mm	€ 229,41
	DC2VLOERLUIK50	500 x 500 x 50 mm	€ 254,97
	DC2VLOERLUIK60	600 x 600 x 50 mm	€ 305,88
	DC2VLOERLUIK70	700 x 700 x 50 mm	€ 374,75
	DC2VLOERLUIK80	800 x 800 x 50 mm	€ 474,19
	DC2VLOERLUIK100	1000 x 1000 x 50 mm	€ 873,09

**Waterdicht - Reukvrij** Etanche eau et odeurs - Vissé

## Hermelock deksels Couvertcles Hermelock

HERMELOCK HERMELOCK

	Referentie Référence	Kadermaat Dimensions cadre	Vrije opening Ouverture libre	Hoogte Hauteur	Belasting Résistance	Prijs/st Prix/pc
	DE1HERM40	400 x 400 mm	300 x 300 mm	50 mm	12,5T	€ 169,05
	DE1HERM50	500 x 500 mm	400 x 400 mm	55 mm	12,5T	€ 219,34
	DE1HERM60	600 x 600 mm	500 x 500 mm	60 mm	12,5T	€ 319,64
	DE1HERM70	700 x 700 mm	600 x 600 mm	65 mm	12,5T	€ 488,13

HERMELOCK HERMELOCK

	Referentie Référence	Kadermaat Dimensions cadre	Vrije opening Ouverture libre	Hoogte Hauteur	Belasting Résistance	Prijs/st Prix/pc
	DE1HERM88	880 x 880 mm	Ø 700 mm	120 mm	40T	€ 1.300,18

HERMELOCK HERMELOCK

	Referentie Référence	Kadermaat Dimensions cadre	Vrije opening Ouverture libre	Hoogte Hauteur	Belasting Résistance	Prijs/st Prix/pc
	DE1HERM88R	Ø 880 mm	Ø 700 mm	120 mm	40T	€ 1.221,17

HERMELOCK ONDERZOEKPUTTEN HERMELOCK COUVERCLE / MANCHON ROND

	Referentie Référence	Kadermaat Dimensions cadre	H deksel H couvercle	H deksel + kraag H couvercle + col	Ø Ø	Belasting Résistance	Prijs/st Prix/pc
	DE1HERM315	400 x 400 mm	100 mm	150 mm	150 mm	12,5 T	€ 214,94
	DE1HERM400	500 x 500 mm	200 mm	258 mm	258 mm	12,5 T	€ 343,24
	DE1HERM600	700 x 700 mm	200 mm	265 mm	265 mm	12,5 T	€ 613,41

HERMELOCK DICHTING HERMELOCK JOINT SUPPLEMENTAIRE

	Referentie Référence	Kadermaat Dimensions cadre	Prijs/st Prix/pc
	DE1HERMDICHT40	400 x 400 mm	€ 22,54
	DE1HERMDICHT50	500 x 500 mm	€ 25,66
	DE1HERMDICHT60	600 x 600 mm	€ 33,05
	DE1HERMDICHT70	700 x 700 mm	€ 37,56

HERMELOCK SLEUTELS CLÉS HERMELOCK

	Referentie Référence	Sleutels Clés	Prijs/st Prix/pc
	DE1HERM1	herm 40-50-60-70-315-400-600	€ 24,91

## Deksel composiet Svelto Couvercle composite Svelto

	Referentie Référence	Belastingsklasse Classe de charge	Afmeting Dimensions	Hoogte Hauteur	Opening lxb Ouverture lxl	Prijs/st Prix/pc
	DE2SVELTO40	B125	390 x 390 mm	37 mm	300 x 300 mm	€ 133,05
	DE2SVELTO50	B125	490 x 490 mm	37 mm	400 x 400 mm	€ 199,78
	DE2SVELTO60	B125	590 x 590 mm	37 mm	500 x 500 mm	€ 278,30
	DE2SVELTO70	B125	690 x 690 mm	37 mm	600 x 600 mm	€ 392,92

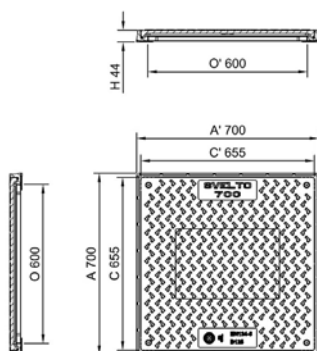

## PVC klo kroosters Siphonettes PVC

### KLOKROOSTER MET VERTIKALE AANSLUITING SIPHONETTE AVEC RACCORDEMENT VERTICAL

	Referentie Référence	Afmeting Dimensions	Hoogte Hauteur	Buiten Ø Extérieur Ø	Kleur Couleur	St/doos Pcs/bte	Prijs/st Prix/pc
	DG1PVCKLOKV10LG	100 x 100 mm	79 mm	40 mm	lichtgrijs gris clair	18	€ 8,02
	DG1PVCKLOKV15LG	150 x 150 mm	88 mm	50 mm	lichtgrijs gris clair	6	€ 19,23
	DG1PVCKLOKV20LG	200 x 200 mm	110 mm	75 mm	lichtgrijs gris clair	4	€ 26,73
	DG1PVCKLOKV25LG	250 x 250 mm	134 mm	90 mm	lichtgrijs gris clair	4	€ 42,71
	DG1PVCKLOKV30LG	300 x 300 mm	183 mm	110 mm	lichtgrijs gris clair	2	€ 57,27
	DG1PVCKLOK15DG	150 x 150 mm	88 mm	50 mm	donkergrijs gris foncé	6	€ 19,23
	DG1PVCKLOK20DG	200 x 200 mm	110 mm	75 mm	donkergrijs gris foncé	4	€ 26,73
	DG1PVCKLOK25DG	250 x 250 mm	134 mm	90 mm	donkergrijs gris foncé	4	€ 42,71
	DG1PVCKLOK30DG	300 x 300 mm	183 mm	110 mm	donkergrijs gris foncé	2	€ 57,27
	DG1PVCKLOK15ZK	150 x 150 mm	88 mm	50 mm	zandkleur sable	6	€ 14,52
	DG1PVCKLOK20ZK	200 x 200 mm	110 mm	75 mm	zandkleur sable	4	€ 26,73
	DG1PVCKLOK25ZK	250 x 250 mm	134 mm	90 mm	zandkleur sable	4	€ 42,71
	DG1PVCKLOK30ZK	300 x 300 mm	183 mm	110 mm	zandkleur sable	2	€ 57,27

### KLOKROOSTER MET HORIZONTALE AANSLUITING SIPHONETTES AVEC RACCORDEMENT HORIZONTAL

	Referentie Référence	Afmeting Dimensions	Hoogte Hauteur	Buiten Ø Extérieur Ø	Kleur Couleur	St/doos Pcs/bte	Prijs/st Prix/pc
	DG1PVCKLOKHO25DG	250 x 250 mm	192 mm	100 mm	donkergrijs gris foncé	2	€ 84,58
	DG1PVCKLOKHO30DG	300 x 300 mm	192 mm	100 mm	donkergrijs sable	2	€ 93,06

### GRILLE LUCHTROOSTER + GAAS GRILLE DE VENTILATION + MOUSTIQUAIRE

	Referentie Référence	Buis Ø Tube Ø	Buiten Ø Extérieur Ø	Kleur Couleur	St/doos Pcs/bte	Prijs/doos Prix/bte
	DG1GATMW100	100 mm	125 mm	wit blanc	10	€ 123,33
	DG1GATMW110	110 mm	132 mm	wit blanc	10	€ 123,33
	DG1GATMW125	125 mm	144 mm	wit blanc	10	€ 124,58
	DG1GATMW160	160 mm	180 mm	wit blanc	10	€ 160,00
	DG1GATMB110	110 mm	125 mm	bruin brun	10	€ 135,00
	DG1GATMB125	125 mm	144 mm	bruin brun	10	€ 136,25
	DG1GATMB160	160 mm	180 mm	bruin brun	10	€ 175,00

Afname per doos.

Commande par boîte.



## PVC inspectieputten Chambres de visite en PVC

### PVC INSPECTIEPUT CHAMBRES DE VISITE PVC

	Referentie Référence	Afmeting Dimensions	Hoogte Hauteur	Ingangen Ø (mm) Entrées Ø (mm)	St/pal Pc/pal	Prijs/st Prix/pc
	DF1PVCINSP20	200 x 200 mm	200 mm	75-90-110	144	€ 11,64
	DF1PVCINSP30	300 x 300 mm	297 mm	75-90-110-125-160	96	€ 23,55
	DF1PVCINSP40	400 x 400 mm	397 mm	100-125-140-160-200-250	36	€ 40,21
	DF1PVCINSP55	550 x 550 mm	520 mm	160-200-250-315	16	€ 83,30

### PVC OPHOOGSTUK REHAUSSES STANDARDS PVC

	Referentie Référence	Afmeting Dimensions	Hoogte Hauteur	Ingangen Ø (mm) Entrées Ø (mm)	St/pal Pcs/pal	Prijs/st Prix/pc
	DF1PVCOPH20	200 x 200 mm	200 mm	75-90-110	144	€ 11,78
	DF1PVCOPH30	300 x 300 mm	297 mm	75-90-110-125-160	96	€ 22,62
	DF1PVCOPH40	400 x 400 mm	397 mm	100-125-140-160-200-250	36	€ 40,21
	DF1PVCOPH55	550 x 550 mm	520 mm	160-200-250-315	16	€ 80,42

### PVC OPHOOGSTUK MINI REHAUSSES STANDARDS MINI PVC

	Referentie Référence	Afmeting Dimensions	Hoogte Hauteur	Prijs/st Prix/pc
	DF1PVCOPH20/10	200 x 200	100 mm	€ 7,17
	DF1PVCOPH30/10	300 x 300	100 mm	€ 8,55
	DF1PVCOPH40/10	400 x 400	100 mm	€ 17,24
	DF1PVCOPH55/30	550 x 550	315 mm	€ 51,69

### PVC SIFONPLAAT PLAQUES SIPHONIQUES PVC

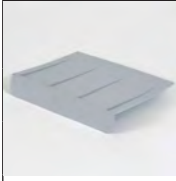
	Referentie Référence	Afmeting Dimensions	Prijs/st Prix/pc
	DF1PVCSIF20	200 x 200 mm	€ 3,45
	DF1PVCSIF30	300 x 300 mm	€ 4,62
	DF1PVCSIF40	400 x 400 mm	€ 7,31
	DF1PVCSIF55	550 x 550 mm	€ 13,17

### PVC REUKAFSLUITER VOOR INSPECTIEPUT

#### COUPE ODEUR PVC POUR CHAMBRE DE VISITE

	Referentie Référence	Afmeting Dimensions	St/doos Pcs/bte	Prijs/st Prix/pc
	DF1PVCREUK30	300 x 300 mm	1	€ 14,16
	DF1PVCREUK40	400 x 400 mm	1	€ 15,23

**PVC DEKSEL** TAMPONS PVC

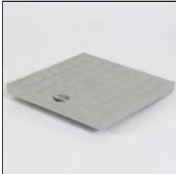
	Referentie Référence	Afmeting Dimensions	St/doos Pcs/bte	Prijs/st Prix/pc
	DF1PVCDEKSEL20	200 x 200 mm	10	€ 7,22
	DF1PVCDEKSEL30	300 x 300 mm	5	€ 18,10
	DF1PVCDEKSEL40	400 x 400 mm	2	€ 31,00
	DF1PVCDEKSEL55	550 x 550 mm	1	€ 92,82

**PVC ROOSTER** GRILLES PVC

	Referentie Référence	Afmeting Dimensions	St/doos Pcs/bte	Prijs/st Prix/pc
	DF1PVCROOSTER20	200 x 200 mm	10	€ 6,69
	DF1PVCROOSTER30	300 x 300 mm	5	€ 15,31
	DF1PVCROOSTER40	400 x 400 mm	2	€ 27,28
	DF1PVCROOSTER55	550 x 550 mm	1	€ 84,04

**PVC KADER** CADRES PVC

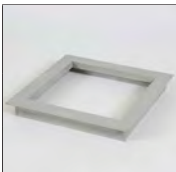
	Referentie Référence	Afmeting Dimensions	St/doos Pcs/bte	Prijs/st Prix/pc
	DF1PVCKADER20	200 x 200 mm	10	€ 7,10
	DF1PVCKADER30	300 x 300 mm	5	€ 12,98
	DF1PVCKADER40	400 x 400 mm	2	€ 18,81
	DF1PVCKADER55	550 x 550 mm	1	€ 30,26

## Toezichtputten polypropyleen Chambres de visite en polypropylène

Deze uit polypropyleen bestaande huisaansluitputten zijn voorzien van een BENOR-keurmerk NBN EN 13598-1. De spuitgegoten toezichtputten hebben een profielbodem waarop de stroomrichting is aangeduid. Alle aansluitingen hebben gefixeerde lipdichtingen en bovenop kan een ophogingsbuis of deksel worden geplaatst. De bodem is tevens verzwaaard.

Ces chambres de visite en polypropylène ont toutes une homologation BENOR - NBN EN 13598-1. Les chambres de visite ont une base profilée dans laquelle la direction du fluide est indiquée. Toutes les connexions sont pourvues de joints fixes. Au dessus de la chambre de visite, une réhausse ou un tampon ou un couvercle peuvent être placés. Le fond de la chambre est renforcé.



### REGENWATERAFVOER (RWA) - GRIJS EVACUATION D'EAU DE PLUIE (RWA) - GRIS

	Ref.	D1 mm	D2 mm	D3 mm	H mm	A1 mm	A2 mm	A3 mm	L1 mm	L2 mm	St/pal	Prijs/st
	Réf.	D1 mm	D2 mm	D3 mm	H mm	A1 mm	A2 mm	A3 mm	L1 mm	L2 mm	Pcs/pal	Prix/pc
	DF2PP1	Ø 250	Ø 125	Ø 125	360	80	70	70	370	425	45	€ 33,21
	DF2PP2	Ø 250	Ø 160	Ø 160	360	80	82,5	82,5	370	450	45	€ 35,33
	DF2PP3	Ø 315	Ø 125	Ø 125	370	80	70	70	370	490	45	€ 41,00
	DF2PP4	Ø 315	Ø 160	Ø 160	370	80	82,5	82,5	370	515	45	€ 46,43
	DF2PP5	Ø 315	Ø 200	Ø 200	370	80	95	95	370	540	45	€ 48,45
	DF2PP6	Ø 400	Ø 160	Ø 160	380	80	82,5	82,5	370	600	25	€ 55,46
	DF2PP7	Ø 400	Ø 200	Ø 200	380	80	97,5	97,5	370	630	25	€ 61,29

### TOEZICHTPUT (DWA) - ROODBRUIN CHAMBRE DE VISITE (DWA) - ROUGE BRUN

	Ref.	D1 mm	D2 mm	D3 mm	H mm	A1 mm	A2 mm	A3 mm	L1 mm	L2 mm	St/pal	Prijs/st
	Réf.	D1 mm	D2 mm	D3 mm	H mm	A1 mm	A2 mm	A3 mm	L1 mm	L2 mm	Pcs/pal	Prix/pc
	DF2PP8	Ø 250	Ø 160	Ø 160	360	80	82,5	82,5	370	460	45	€ 35,33
	DF2PP9	Ø 315	Ø 125	Ø 125	370	80	70	70	370	490	45	€ 40,18
	DF2PP10	Ø 315	Ø 160	Ø 160	370	80	82,5	82,5	370	515	45	€ 46,43
	DF2PP11	Ø 400	Ø 160	Ø 160	380	80	82,5	82,5	370	600	45	€ 55,46

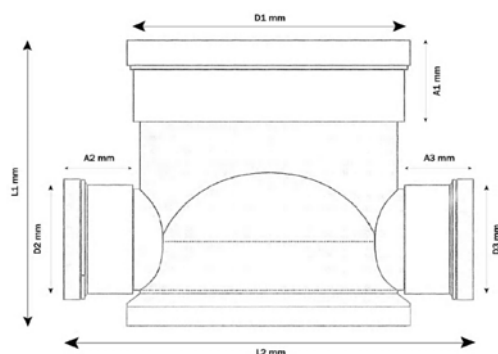

**VERHOOGSTUK GRIJS** REHAUSSES EN PVC GRIS

	Referentie Référence	Ø Ø	Hoogte Hauteur	Prijs/st Prix/pc
	DF2PPVER250-30	250 mm	30 cm	€ 14,37
	DF2PPVER315-30	315 mm	30 cm	€ 22,26
	DF2PPVER400-30	400 mm	30 cm	€ 37,38
	DF2PPVER250-50	250 mm	50 cm	€ 29,73
	DF2PPVER315-50	315 mm	50 cm	€ 36,91
	DF2PPVER400-50	400 mm	50 cm	€ 58,97
	DF2PPVER250-100	250 mm	100 cm	€ 41,88
	DF2PPVER315-100	315 mm	100 cm	€ 64,26
	DF2PPVER400-100	400 mm	100 cm	€ 93,06

**AFSLUITKAP GRIJS** COUVERCLES POUR BOUT LISSE

	Referentie Référence	Ø Ø	Prijs/st Prix/pc
	DF2PPKAP250	250 mm	€ 5,53
	DF2PPKAP315	315 mm	€ 7,31
	DF2PPKAP400	400 mm	€ 18,79

**STOP IN DE MOF** COUVERCLES POUR MANCHON

	Referentie Référence	Ø Ø	Prijs/st Prix/pc
	DF2PPSTOP250	250 mm	€ 17,34
	DF2PPSTOP315	315 mm	€ 31,39
	DF2PPSTOP400	400 mm	€ 67,64





## PVC terugslagkleppen MOF/SPIE

### Clapets anti-retour en PVC MLE/FEMELLE

De terugslagklep is permanent gesloten en opent automatisch bij waterafvoer. De leiding kan handmatig gesloten worden met behulp van de geïntegreerde vergrendeling (uitgezonderd Ø 400 mm). Toezichtluik met rvs bouten tot en met Ø 200 mm en schroefdeksel vanaf Ø 250 mm.

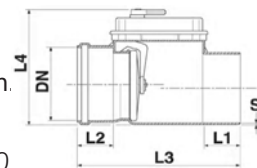
Le clapet anti-refoulement est normalement fermé et s'ouvre automatiquement pour l'égouttage. La conduite peut être fermée manuellement à l'aide du système de verrouillage intégré (sauf Ø 400 mm). Trappe d'inspection à vis inox jusqu'au Ø 200 mm et tampon à visser à partir de Ø 250 mm.



	Referentie	S	DN	L1	L2	L3	L4	Prijs/st
	Référence	S	DN	L1	L2	L3	L4	Prix/pc
	DF3PVCKLEP110	4,0 mm	110 mm	64 mm	64 mm	320 mm	189 mm	€ 57,59
	DF3PVCKLEP125	4,0 mm	125 mm	68 mm	65 mm	318 mm	226 mm	€ 72,20
	DF3PVCKLEP160	4,0 mm	160 mm	68 mm	103 mm	350 mm	248 mm	€ 82,87
	DF3PVCKLEP200	4,5 mm	200 mm	100 mm	86 mm	455 mm	300 mm	€ 263,73
	DF3PVCKLEP250	6,2 mm	250 mm	130 mm	102 mm	520 mm	374 mm	€ 343,30
	DF3PVCKLEP315	7,7 mm	315 mm	160 mm	125 mm	615 mm	440 mm	€ 578,98

## PVC terugslagkleppen SPIE/EIND

### Clapets anti-retour en PVC prévu pour connection/partie terminale

	Referentie	S	DN	L1	L2	L3	L4	Prijs/st
	Référence	S	DN	L1	L2	L3	L4	Prix/pc
	DF3PVCKLEP110SP	4,0 mm	110 mm	64 mm	64 mm	320 mm	189 mm	€ 101,14
	DF3PVCKLEP125SP	4,0 mm	125 mm	68 mm	65 mm	318 mm	226 mm	€ 114,52
	DF3PVCKLEP160SP	4,0 mm	160 mm	68 mm	103 mm	350 mm	248 mm	€ 141,04
	DF3PVCKLEP200SP	4,5 mm	200 mm	100 mm	86 mm	455 mm	300 mm	€ 175,82
	DF3PVCKLEP250SP	6,2 mm	250 mm	130 mm	102 mm	520 mm	374 mm	€ 307,92

## PVC Nazichtput met geïntegreerde vergrendelde terugslagklep

### Chambres de visite PVC équipées d'un clapet anti-retour intégré

Deze PVC inspectieput geproduceerd uit Benor gekeurde rioleringsbuizen is voorzien van een geïntegreerde vergrendelbare terugslagklep. De in- en uitlaten zijn voorzien van een mof met een vaste rubberen dichtingsring. De putten zijn bovenaan voorzien van een kraag om ophoging tot het gewenste niveau mogelijk te maken.

Les chambres de visites préfabriquées en PVC sont produites à partir de canalisations d'égout qui portent elles-mêmes le label de qualité Benor (EN 13598). Equipées d'un clapet anti-retour intégré, les chambres de visites en PVC sont équipées en finition standard d'un joint en caoutchouc qui permet un rehaussement facile et étanche de la chambre. Les chambres de visites sont pourvues d'une collerette en partie supérieure, afin de permettre le rehaussement au niveau souhaité.

	Ref.	Ø	H mm	Ø 2 mm	Ø 2 mm	Prijs/st
	Réf.	Ø	H mm	Ø 2 mm	Ø 2 mm	Prix/pc
	DF2PVCNA1	Ø 315	50 cm	Ø 110	Ø 110	€ 231,55
	DF2PVCNA2	Ø 315	50 cm	Ø 125	Ø 125	€ 264,12
	DF2PVCNA3	Ø 400	50 cm	Ø 160	Ø 160	€ 343,87

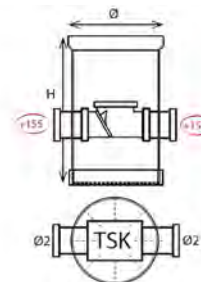

## Draineerbuis - kabelbuis Tubes de drainage - flexibles

### DRAINEERBUIS NAAKT TUBES DE DRAINAGE NU

	Referentie	Ø	Lengte	Prijs/st	Referentie	Ø	Lengte	Prijs/st
	Référence	Ø	Longueur	Prix/pc	Référence	Ø	Longueur	Prix/pc
	DH1DRAIN50	50 mm	50 m	€ 54,62	DH1DRAIN125	125 mm	50 m	€ 262,53
	DH1DRAIN65	65 mm	50 m	€ 86,80	DH1DRAIN160	160 mm	50 m	€ 372,83
	DH1DRAIN80	80 mm	50 m	€ 120,40	DH1DRAIN200	200 mm	20 m	€ 261,52
DH1DRAIN100	100 mm	50 m	€ 154,00					

### DRAINEERBUIS MET KOKOSVEZEL TUBES DE DRAINAGE AVEC COCO

	Referentie	Ø	Lengte	Prijs/st	Referentie	Ø	Lengte	Prijs/st
	Référence	Ø	Longueur	Prix/pc	Référence	Ø	Longueur	Prix/pc
	DH1DRAIN50C	50 mm	50 m	€ 89,58	DH1DRAIN125C	125 mm	50 m	€ 384,31
	DH1DRAIN65C	65 mm	50 m	€ 141,74	DH1DRAIN160C	160 mm	25 m	€ 359,24
	DH1DRAIN80C	80 mm	50 m	€ 180,60	DH1DRAIN200C	200 mm	20 m	€ 400,77
DH1DRAIN100C	100 mm	50 m	€ 256,85					

### DRAINEERBUIS MET GEOTEXTIEL TUBES DE DRAINAGE AVEC GEOTEXTILE

	Referentie	Ø	Lengte	Prijs/st	Referentie	Ø	Lengte	Prijs/st
	Référence	Ø	Longueur	Prix/pc	Référence	Ø	Longueur	Prix/pc
	DH1DRAIN50G	50 mm	50 m	€ 85,68	DH1DRAIN125G	125 mm	50 m	€ 407,42
	DH1DRAIN65G	65 mm	50 m	€ 126,73	DH1DRAIN160G	160 mm	25 m	€ 330,40
	DH1DRAIN80G	80 mm	50 m	€ 167,46	DH1DRAIN200G	200 mm	20 m	€ 384,66
DH1DRAIN100G	100 mm	50 m	€ 234,94					

### DRAINEERBUIS MET POLYPROPYLEEN TUBES DE DRAINAGE AVEC POLYPROPYLENE

	Referentie	Ø	Lengte	Prijs/st	Referentie	Ø	Lengte	Prijs/st
	Référence	Ø	Longueur	Prix/pc	Référence	Ø	Longueur	Prix/pc
	DH1DRAIN50P	50 mm	50 m	€ 89,58	DH1DRAIN100P	100 mm	50 m	€ 256,85
	DH1DRAIN65P	65 mm	50 m	€ 141,74	DH1DRAIN125P	125 mm	50 m	€ 421,40
DH1DRAIN80P	80 mm	50 m	€ 180,60	DH1DRAIN160P	160 mm	25 m	€ 359,24	

### FLEXIBELE KABELBUIS MET TREKDRAAD GAINES AVEC TIRE-FIL

	Referentie	Ø	Lengte	Prijs/st	Referentie	Ø	Lengte	Prijs/st
	Référence	Ø	Longueur	Prix/pc	Référence	Ø	Longueur	Prix/pc
	DH1FLEX4025	40 mm	25 m	€ 25,10	DH1FLEX11025	110 mm	25 m	€ 90,35
	DH1FLEX5025	50 mm	25 m	€ 32,25	DH1FLEX12525	125 mm	25 m	€ 166,52
	DH1FLEX6325	63 mm	25 m	€ 40,71	DH1FLEX16025	160 mm	25 m	€ 222,76
	DH1FLEX7525	75 mm	25 m	€ 50,92	DH1FLEX20025	200 mm	25 m	€ 420,07
	DH1FLEX9025	90 mm	25 m	€ 72,66				
	DH1FLEX4050	40 mm	50 m	€ 50,21	DH1FLEX9050	90 mm	50 m	€ 143,97
	DH1FLEX5050	50 mm	50 m	€ 64,48	DH1FLEX11050	110 mm	50 m	€ 180,72
	DH1FLEX6350	63 mm	50 m	€ 81,41	DH1FLEX12550	125 mm	50 m	€ 320,18
	DH1FLEX7550	75 mm	50 m	€ 101,54	DH1FLEX16050	160 mm	50 m	€ 445,55

**MOF DRAINAGE** MANCHON DE DRAINAGE

	Referentie Référence	Ø Ø	Prijs/st Prix/pc
	DH1DRAINM50	50 mm	€ 3,34
	DH1DRAINM65	65 mm	€ 3,46
	DH1DRAINM80	80 mm	€ 3,86
	DH1DRAINM100	100 mm	€ 4,34
	DH1DRAINM125	125 mm	€ 8,32
	DH1DRAINM160	160 mm	€ 10,52

**DRAINAGE T-STUK** T DE DRAINAGE

	Referentie Référence		Ø Ø	Prijs/st Prix/pc
	DH1DRAINT4550	45°	50 mm	€ 14,58
	DH1DRAINT4565	45°	65 mm	€ 11,68
	DH1DRAINT4580	45°	80 mm	€ 15,20
	DH1DRAINT45100	45°	100 mm	€ 8,15
	DH1DRAINT9050	90°	50 mm	€ 9,50
	DH1DRAINT9065	90°	65 mm	€ 10,10
	DH1DRAINT9080	90°	80 mm	€ 11,22
	DH1DRAINT90100	90°	100 mm	€ 16,62
	DH1DRAINT90125	90°	125 mm	€ 26,20
	DH1DRAINT90160	90°	160 mm	€ 35,38

**DRAINAGE STOP** BOUCHON DE DRAINAGE

	Referentie Référence	Ø Ø	Prijs/st Prix/pc	Referentie Référence	Ø Ø	Prijs/st Prix/pc
	DH1DRAINST50	50 mm	€ 2,78	DH1DRAINST100	100 mm	€ 7,30
	DH1DRAINST65	65 mm	€ 3,14	DH1DRAINST125	125 mm	€ 7,28
	DH1DRAINST80	80 mm	€ 6,20	DH1DRAINST160	160 mm	€ 8,64

**MOF FLEXIBELE KABELBUIS PE** MANCHON PE POUR GAINÉ FLEXIBLE

	Referentie Référence	Ø Ø	Prijs/st Prix/pc
	DH1FLEXMOF40	40 mm	0,72
	DH1FLEXMOF50	50 mm	0,92
	DH1FLEXMOF63	63 mm	1,09
	DH1FLEXMOF75	75 mm	1,31
	DH1FLEXMOF90	90 mm	2,12
	DH1FLEXMOF110	110 mm	2,31
	DH1FLEXMOF125	125 mm	3,62
	DH1FLEXMOF160	160 mm	6,02
	DH1FLEXMOF200	200 mm	€ 13,22

## Afvoergeul self 60 - 80 - 100 Caniveaux self 60 - 80 - 100

Deze SELF 60-80-100 geulen zijn vervaardigd uit duurzaam polyesterbeton en zijn bestand tegen allerlei chemische stoffen. De geulen zijn voorzien van een tand-en-groefstelsel en een veiligheidsvoeg. Het gegalvaniseerd rooster heeft een kliksysteem zodat het rooster stevig op de geul zit.

Ces caniveaux SELF 60-80-100 sont fabriqués en béton polyester et résistent à de nombreux produits chimiques. Les caniveaux sont pourvus d'un système d'emboîtement et d'un joint de sécurité. La grille galvanisée a un système "clic" qui fixe la grille sur le caniveau.

### SELF 60 MET STANDAARD GALVA ROOSTER KLASSE A: 1,5T

SELF 60 AVEC GRILLE STANDARD GALVA CLASSE A: 1,5T

	Referentie Référence	Lengte Longueur	D D	H H	B B	St/pal Pcs/pal	Prijs/st Prix/pc
	DJ1GEULSE60	1000 mm	125 mm	60 mm	100 mm	26,15	€ 25,68



A15

### SELF 80 MET STANDAARD GALVA ROOSTER KLASSE A: 1,5T

SELF 80 AVEC GRILLE STANDARD GALVA CLASSE A: 1,5T

	Referentie Référence	Lengte Longueur	D D	H H	B B	St/pal Pcs/pal	Prijs/st Prix/pc
	DJ1GEULSE80	1000 mm	125 mm	80 mm	100 mm	108	€ 29,38

### SELF 100 MET STANDAARD GALVA ROOSTER KLASSE A: 1,5T

SELF 100 AVEC GRILLE STANDARD GALVA CLASSE A: 1,5T

	Referentie Référence	Lengte Longueur	D D	H H	B B	St/pal Pcs/pal	Prijs/st Prix/pc
	DJ1GEULSE100	1000 mm	125 mm	100 mm	100 mm	108	€ 29,91

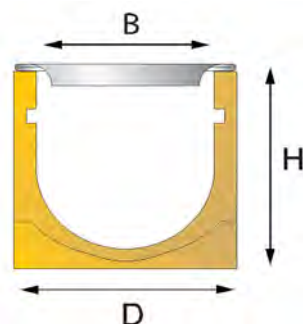

## Self 60 - 80 - 100 toebehoren Self 60 - 80 - 100 accessoires

SELF GEUL ZONDER ROOSTER KLASSE A: 1,5T CANIVEAUX SANS GRILLE CLASSE A: 1,5T

	Referentie Référence	Lengte Longueur	D D	H H	B B	St/pal Pcs/pal	Prijs/st Prix/pc
	geulse60zr	1000 mm	125 mm	60 mm	100 mm	120	€ 16,36
	geulse50zr	500 mm	125 mm	100 mm	100 mm	120	€ 16,38
	geulse100zr	1000 mm	125 mm	100 mm	100 mm	105	€ 21,67
	geulse100uit	1000 mm	met uitloop caniveau ø110 mm		100 mm	N/A	€ 37,00





**ROOSTERS KLASSE A 1,5 - B 12,5T IN COMBINATIE MET SELF 60-80-100**

GRILLES CLASSE A1,5T - B 12,5T EN COMBINAISON AVEC SELF 60 - 80 - 100

**GEGALVANISEERD STANDAARD ROOSTER**



GRILLES STANDARDS GALVA

	Referentie Référence	Klasse Classe	Lengte Longueur	Prijs/st Prix/pc	
	DJ2GEULSEGR50	1,5T	500 mm	€ 6,26	
	DJ2GEULSEGR100	1,5T	1000 mm	€ 10,35	

A15 - 1,5T

**GEGALVANISEERD MAZENROOSTER**

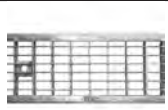
GRILLES A MAILLES GALVA

	Referentie Référence	Klasse Classe	Lengte Longueur	Prijs/st Prix/pc	
	DJ2GEULSEGM100	12,5T	1000 mm	€ 52,61	

B125 - 12,5T

**GIETIJZER SPLEETROOSTER GRILLES FENDUES EN FONTE**

	Referentie Référence	Klasse Classe	Lengte Longueur	Prijs/st Prix/pc	
	DJ2GEULSEGS50	12,5T	500 mm	€ 14,66	H: + 5 mm!

**DECENTRAAL SLEUFROOSTER ALUMINIUM**

GRILLES ALU AVEC SORTIE DECENTRALISEE

	Referentie Référence	Klasse Classe	Lengte Longueur	Prijs/st Prix/pc
	DJ2GEULSERDA50	1,5T	500 mm	€ 53,30
	DJ2GEULSERDA	1,5T	1000 mm	€ 64,18

**BEGIN-/EINDSTUK EMBOUTS UNIVERSELS**

	Referentie Référence	Type Type	Ø uitgang Ø sortie	Prijs/st Prix/pc
	DJ2GEULSEA60	self 60	N/A	€ 7,29
	DJ2GEULSEA80	self 80	50 mm	€ 7,41
	DJ2GEULSEA100	self 100	50 - 70 - 80 mm	€ 7,58

**ZANDVANGER DESSABLEUR**

	Referentie Référence	Lengte Longueur	Hoogte Hauteur	Ø Ø	Prijs/st Prix/pc
	DJ2GEULSE100Z	500 mm	285 mm	110 mm	€ 134,11

Overige afvoergeulen en roosters te verkrijgen op aanvraag.  
Autres caniveaux et grilles sur demande.

## Crossline afvoergeulen Caniveaux Crossline

### LIJNGEUL + DESIGN ROOSTER CANIVEAUX + GRILLES DESIGN

Referentie Référence	Afmeting Dimensions	Lengte Longueur	Kleur Couleur	Prijs/st Prix/pc
DK2CRLINE65GR	65 x 100 mm	1 m	grijs gris	€ 35,59
DK2CRLINE65ZW	65 x 100 mm	1 m	zwart noir	€ 39,62
DK2CRLINE65CS	65 x 100 mm	1 m	cortenstaal acier corten	€ 52,77



### HOEKVERBINDING CONNECTION D'ANGLE

Referentie Référence	Afmeting Dimensions	Kleur Couleur	Prijs/st Prix/pc
DK2CRLINE65GRHV	65 x 100 mm	grijs gris	€ 40,18
DK2CRLINE65ZWHV	65 x 100 mm	zwart noir	€ 44,80
DK2CRINKE65CSHV	65 x 100 mm	cortenstaal acier corten	€ 58,59



### T-VERBINDING CONNECTION T

Referentie Référence	Afmeting Dimensions	Kleur Couleur	Prijs/st Prix/pc
DK2CRLINE65GRTV	65 x 100 mm	grijs gris	€ 40,18
DK2CRLINE65ZWTV	65 x 100 mm	zwart noir	€ 44,80
DK2CRLINE65CSTV	65 x 100 mm	cortenstaal acier corten	€ 58,59

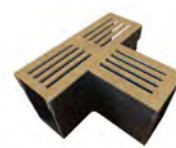

### VERBINDING - EINDSTUK CONNECTION - EMBOUT

Referentie Référence	Type Type	Afmeting Dimensions	Prijs/st Prix/pc
DK2CRLINE65VER	verbinding connection	65 x 100 mm	€ 7,53
DK2CRLINE65VER80	verbinding + uitloop connection + caniveau Ø 80 mm	65 x 100 mm	€ 8,88
DK2CRLINE65E	eindstuk embout	65 x 100 mm	€ 7,53
DK2CRLINE65EU	verbinding + uitloop connection + caniveau Ø 50 mm	65 x 100 mm	€ 8,88



## Kunststof afvoergeulen Caniveaux synthétiques

### GEUL + GALVA ROOSTER TYPE 1 CANIVEAU + GRILLE GALVA TYPE 1

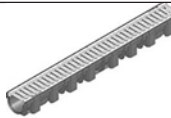
	Referentie Référence	Lengte Longueur	Breedte Largeur	Hoogte Hauteur	St/pal Pcs/pal	Prijs/st Prix/pc
	DK1GEULTOP1	1000 mm	120 mm	89 mm	90	€ 21,09

### GEUL + KUNSTSTOF ZWART ROOSTER TYPE 1 CANIVEAU + GRILLE SYNTHETIQUE NOIR TYPE 1

	Referentie Référence	Lengte Longueur	Breedte Largeur	Hoogte Hauteur	St/pal Pcs/pal	Prijs/st Prix/pc
	DK1GEULTOP2	1000 mm	120 mm	89 mm	90	€ 21,60

### GEUL + CENTRISCH OPZETSTUK KUNSTSTOF ZWART TYPE 2 CANIVEAU + GRILLE A FENTE AVEC SORTIE CENTRALISEE TYPE 2

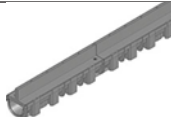
	Referentie Référence	Lengte Longueur	Breedte Largeur	Hoogte Hauteur	St/pal Pcs/pal	Prijs/st Prix/pc
	DK1GEULTOP3	1000 mm	120 mm	89 mm	90	€ 37,25

TYPE 1 TYPE 1

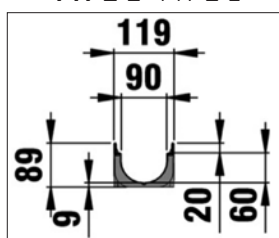

TYPE 2 TYPE 2

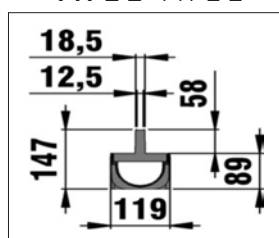

### HOEKELEMENT TRASH BOX

	Referentie Référence	Lengte Longueur	Breedte Largeur	Hoogte Hauteur	Prijs/st Prix/pc
	DK1GEULTOP4	137 mm	137 mm	125 mm	€ 15,14

### KIT BEGIN-/EINDSTUK + BODEMUITLOOP KIT D'ABOUTS

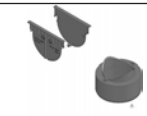
	Referentie Référence	Eindstukken Abouts	Bodemuitloop Adapteur	Prijs/kit Prix/kit
	DK1GEULTOP5	2	1	€ 19,95

## Sidedrain alu en antraciet Sidedrain alu et anthracite

### ALU SIDEDRAIN + VERBINDING ALU SIDEDRAIN + JOINT

	Lengte Longueur	Breedte Largeur	Hoogte Hauteur	St/pal Pcs/pal	Ref alu Réf alu	Prijs/st Prix/pc	Ref antraciet Réf anthracite	Prijs/st Prix/pc
	1000 mm	110 mm	133 mm	50	DL1GEULSIDE1	€ 124,68	DL1GEULSIDE1a	€ 134,80
	500 mm	110 mm	133 mm	50	DL1GEULSIDE05	€ 96,14	DL1GEULSIDE05a	€ 103,95

### INSPECTIELUIK STANDAARD TRAPPE DE VISITE STANDARD

	Lengte Longueur	Breedte Largeur	Hoogte Hauteur	Ref alu Réf alu	Prijs/st Prix/pc	Ref antraciet Réf anthracite	Prijs/st Prix/pc
	250 mm	110 mm	133 mm	DL1GEULSIDE2	€ 116,97	DL1GEULSIDE2a	€ 126,50

### INSPECTIELUIK AFVOER HORIZONTAAL - VERTICAAL

#### TRAPPE DE VISITE HORIZONTALE - VERTICALE

	Afvoer Côté	Lengte Longueur	Breedte Largeur	Hoogte Hauteur	Outlet Outlet	Ref alu Réf alu	Prijs/st Prix/pc	Ref antraciet Réf anthracite	Prijs/st Prix/pc
geulside3	horizontaal horizontale	250 mm	110 mm	133 mm	Ø 50 mm	DL1GEULSIDE3	€ 121,07	DL1GEULSIDE3a	€ 137,24
geulside4	verticaal verticale	250 mm	110 mm	133 mm	Ø 75 mm	DL1GEULSIDE4	€ 125,56	DL1GEULSIDE4A	€ 135,74

### VERBINDINGSSTUK ATTACHE

	Ref alu Réf alu	Prijs/st Prix/pc	Ref antraciet Réf anthracite	Prijs/st Prix/pc
	DL1GEULSIDE5	€ 13,71	DL1GEULSIDE5A	€ 14,83

### GESLOTEN EINDSTUK LINKS - RECHTS EMBOUT FERMÉ GAUCHE - DROIT

	Side Côté	Ref alu Réf alu	Prijs/st Prix/pc	Ref antraciet Réf anthracite	Prijs/st Prix/pc
	links gauche	DL1GEULSIDE6	€ 19,01	DL1GEULSIDE6A	€ 20,54
	rechts droite	DL1GEULSIDE7	€ 19,01	DL1GEULSIDE7A	€ 20,54

### OPEN EINDSTUK LINKS - RECHTS EMBOUT OUVERT GAUCHE - DROIT

	Side Côté	Outlet Outlet	Ref alu Réf alu	Prijs/st Prix/pc	Ref antraciet Réf anthracite	Prijs/st Prix/pc
	links gauche	Ø 50 mm	DL1GEULSIDE8	€ 19,32	DL1GEULSIDE8A	€ 20,85
	rechts droite	Ø 50 mm	DL1GEULSIDE9	€ 19,32	DL1GEULSIDE9A	€ 20,85

### BUITEN - BINNENHOEK ANGLE INTÉRIEUR - EXTÉRIEUR

	Side Côté	Lengte Longueur	Breedte Largeur	Hoogte Hauteur	Ref alu Réf alu	Prijs/st Prix/pc	Ref antraciet Réf anthracite	Prijs/st Prix/pc
	buiten intérieur	50 x 50cm	110 mm	133 mm	DL1GEULSIDE10	€ 205,40	DL1GEULSIDE10A	€ 222,12
	binnen extérieur	50 x 50cm	110 mm	133 mm	DL1GEULSIDE11	€ 205,40	DL1GEULSIDE11A	€ 222,12

### MONTAGEKIT COLLE DE MONTAGE

	Ref alu Réf alu	Tube Tube	Prijs/st Prix/pc
	DL1GEULSIDE12	330 ml	€ 50,13



## Mazenroosters en traptreden caillebotis et marches d'escalier

### MAZENROOSTERS VERZINKT CAILLEBOTIS GALVANISÉ

	Referentie Référence	Afmeting Dimensions	Hoogte Hauteur	Dikte Épaisseur	Mazen Mailles	Prijs/st Prix/pc
	DD1MAAS2	240 x 1000 mm	25 mm	3 mm	30 x 30 mm	OA
	DD1MAAS5	500 x 1000 mm	25 mm	2 mm	30 x 30 mm	OA
	DD1MAAS6	600 x 400 mm	20 mm	2 mm	30 x 30 mm	OA
	DD1MAAS7	600 x 600 mm	25 mm	2 mm	30 x 30 mm	OA
	DD1MAAS8	600 x 1000 mm	25 mm	2 mm	30 x 30 mm	OA
	DD1MAAS10	700 x 1000 mm	25 mm	2 mm	30 x 30 mm	OA
	DD1MAAS12	800 x 500 mm	20 mm	2 mm	30 x 30 mm	OA
	DD1MAAS13	800 x 800 mm	30 mm	2 mm	30 x 30 mm	OA
	DD1MAAS14	800 x 1000 mm	25 mm	2 mm	30 x 30 mm	OA
	DD1MAAS15	900 x 500 mm	25 mm	2 mm	30 x 30 mm	OA
	DD1MAAS17	900 x 1000 mm	25 mm	2 mm	30 x 30 mm	OA
	DD1MAAS18	1000 x 400 mm	25 mm	2 mm	30 x 30 mm	OA
	DD1MAAS19	1000 x 500 mm	25 mm	2 mm	30 x 30 mm	OA
	DD1MAAS20	1000 x 600 mm	30 mm	2 mm	30 x 30 mm	OA
	DD1MAAS21	1000 x 1000 mm	25 mm	2 mm	30 x 30 mm	OA
	DD1MAAS22	1000 x 1000 mm	30 mm	2 mm	30 x 30 mm	OA
	DD1MAAS23	1200 x 600 mm	30 mm	2 mm	30 x 30 mm	OA
	DD1MAAS24	1250 x 1000 mm	30 mm	2 mm	30 x 30 mm	OA

### TRAPTREDEN VERZINKT MARCHES D'ESCALIER GALVANISÉES

	Referentie Référence	Afmeting Dimensions	Hoogte Hauteur	Dikte Épaisseur	Mazen Mailles	Prijs/st Prix/pc
	DD1MAAS26	600 x 200 mm	30 mm	2 mm	30 x 30 mm	OA
	DD1MAAS27	700 x 240 mm	30 mm	2 mm	30 x 30 mm	OA
	DD1MAAS28	800 x 240 mm	30 mm	2 mm	30 x 30 mm	OA
	DD1MAAS29	900 x 240 mm	30 mm	2 mm	30 x 30 mm	OA
	DD1MAAS30	1000 x 240 mm	30 mm	2 mm	30 x 30 mm	OA
	DD1MAAS31	1200 x 240 mm	30 mm	2 mm	30 x 30 mm	OA

## Tegeldragers Plots

Deze driedelig regelbare tegeldragers zijn het ultieme hulpmiddel voor verhoogde terrasvloeren. Door de verschillende bovenplaatjes kan men zowel daktegels als hardhouten vloeren op een gemakkelijke manier plaatsen. De drager heeft een Ø 200 mm aan de basis, het bovenplaatje een Ø van ± 120 mm. Door de wartel in het midden kan men de hoogte in een handomdraai regelen.

La tête du plot à un Ø de 10 cm et la base un Ø de 16 cm. Le plot donne un joint de 5 mm entre les dalles. La tête de ce plot à la forme d'une étoile à quatre bras. La tête est directement connectée avec une vis qui permet une régulation de hauteur extrêmement précise. Ces plots réglables en trois pièces servent à réaliser des sols de terrasses surélevés.

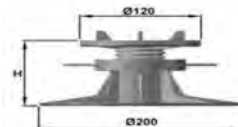

### TEGELDRAGER PLOTS DALLES

Max gewicht: 1000 kg/m<sup>2</sup> Max poids: 1000 kg/m<sup>2</sup>

	Referentie	Type	Min hoogte	Max hoogte	St/zak	St/pal	Prijs/st
	Référence	Type	Hauteur min	Hauteur max	Pcs/sac	Pcs/pal	Prix/pc
	EC1TD3050	T 35	30 mm	50 mm	50	1000	€ 2,09
	EC1TD5090	T 58	50 mm	80 mm	50	800	€ 2,58
	EC1TD90130	T 811	80 mm	110 mm	50	700	€ 2,65
	EC1TD110150	T 1114	110 mm	140 mm	40	560	€ 2,83
	EC1TD150190	T 1417	140 mm	170 mm	40	480	€ 2,99

### BALKDRAGER PLOTS CHEVRONS

	Referentie	Type	Min hoogte	Max hoogte	St/zak	St/pal	Prijs/st
	Référence	Type	Hauteur min	Hauteur max	Pcs/sac	Pcs/pal	Prix/pc
	EC1BD3050	B 35	30 mm	50 mm	50	1000	€ 2,09
	EC1BD5090	B 58	50 mm	80 mm	50	800	€ 2,58
	EC1BD90130	B 811	80 mm	110 mm	50	700	€ 2,65
	EC1BD110150	B 1114	110 mm	140 mm	40	560	€ 2,83
	EC1BD150190	B 1417	140 mm	170 mm	40	480	€ 2,99

### VERHOOGING TEGEL-, BALKDRAGER REHAUSSES POUR DALLES & CHERVRONS

	Referentie	Hoogte	St/zak	Prijs/st
	Référence	Hauteur	Pcs/sac	Prix/pc
	EC1TDVER35	30 mm	250	€ 0,47
	EC1TDVER100	100 mm	100	€ 1,65

Verhoging 90 mm max 10 stuks op elkaar.  
Rehausse 90 mm superposée max 10 fois.

### HELLING CORRIGEERSTUK REGULATEUR DE PENTE

	Referentie	St/zak	Prijs/st
	Référence	Pcs/sac	Prix/pc
	EC1TDC	250	€ 1,42

### PASSTUKKEN EPDM INTERCALAIRES EPDM

	Referentie	Hoogte	St/zak	Prijs/st
	Référence	Hauteur	Pcs/sac	Prix/pc
	EC1TDEPDM2	2 mm	100	€ 0,38

Afname per zak.

Commande par sac.

## Antiworteldoek & geotextiel Tissus couvre-sol & géotextile

### ANTIWORTELDOEK

Het antiworteldoek is een geweven polypropyleen doek van 90 gr/m<sup>2</sup> waarin een ruiteffect voorzien is. Het doek is lichtdicht geweven, heeft een zeer hoog waterdoorlatend vermogen en een hoge UV-stabiliteit.

### TISSUS COUVRE-SOL

Ce tissu couvre-sol est fabriqué en polypropylène de 90 g/m<sup>2</sup>, pourvu d'un quadrillage. Ce marquage facilite la plantation. Le tissu est fermé à la lumière et possède une capacité de drainage très élevée. Grâce à la haute résistance aux rayons UV ce tissu couvre-sol est la parfaite solution aux circonstances difficiles.

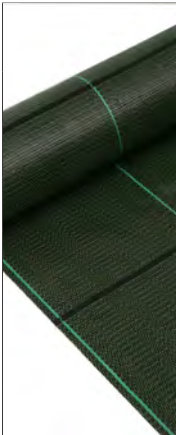
	Referentie Référence	Lengte Longueur	Breedte Largeur	Gewicht Poids	m <sup>2</sup> /rl m <sup>2</sup> /rl	St/pal Pcs/pal	Prijs/m <sup>2</sup> Prix/m <sup>2</sup>
	ED1WORTEL105/25	25 m	1,05 m	90 gr/m <sup>2</sup>	26,25	90	€ 1,00
	ED1WORTEL210/25	25 m	2,10 m	90 gr/m <sup>2</sup>	52,50	90	€ 1,00
	ED1WORTEL105	100 m	1,05 m	90 gr/m <sup>2</sup>	105,00	36	€ 0,78
	ED1WORTEL210	100 m	2,10 m	90 gr/m <sup>2</sup>	210,00	36	€ 0,78
	ED1WORTEL330	100 m	3,30 m	90 gr/m <sup>2</sup>	330,00	25	€ 0,78
	ED1WORTEL420	100 m	4,20 m	90 gr/m <sup>2</sup>	420,00	25	€ 0,78
	ED1WORTEL525	100 m	5,25 m	90 gr/m <sup>2</sup>	525,00	25	€ 0,78

### GRONDDOEKPEN U200/50/3 AGRAFES POUR FIXATION AU SOL U200/50/3

	Referentie Référence	Afmeting Dimension	St/doos Pcs/bte	Prijs/doos Prix/bte
	ED1PEN	200 x 50 x 3 mm	500	€ 102,27

### GEOTEXTIEL

Geotextiel wordt vooral gebruikt bij wegenbouw en bestratingswerken om wegdekverzakking tegen te gaan. Het is een niet-geweven polypropyleen doek met een gewicht van 120 of 180 gr/m<sup>2</sup>. Geotextiel verstevigt de bodem en dient als scheidingslaag met de ondergrond waardoor vermenging met de ondergrond vermeden wordt. Het doek dient als filter en verbetert het dragend vermogen. Doordat het water opneemt en geleidelijk weer afgeeft, wordt het ook gebruikt als drainage doek bij de aanleg van sportvelden en terreinen. Geotextiel wordt ook regelmatig gebruikt onder opritten in kiezel en dolomiet om spoor- en plasvorming tegen te gaan.

### GEOTEXTILE

Ce géotextile est principalement utilisé dans la construction des routes et des travaux de pavage. Le géotextile est un tissu non tissé en polypropylène avec un poids de 120 à 180 gr/m<sup>2</sup>. Le géotextile renforce le sol et sert de couche de séparation avec le sous-sol. Ceci évite un mélange avec le substrat. Il sert également comme filtre et améliore la capacité portante du terrain. Comme il absorbe de l'eau et la rend progressivement au sous-sol, le géotextile est souvent utilisé comme tissu de drainage dans la construction des terrains de sport. Il est aussi régulièrement utilisé dans les entrées de garages comme séparation avec la dolomite ou du gravier afin d'éviter la déformation de la surface.

	Referentie Référence	Lengte Longueur	Breedte Largeur	Gewicht Poids	m <sup>2</sup> /rl m <sup>2</sup> /rl	St/pal Pcs/pal	Prijs/m <sup>2</sup> Prix/m <sup>2</sup>
	ED1GEO130/100/25	25 m	1 m	130 gr/m <sup>2</sup>	25	39	€ 1,49
	ED1GEO130/200/25	25 m	2 m	130 gr/m <sup>2</sup>	50	39	€ 1,29
	ED1GEO130/100/50	50 m	1 m	130 gr/m <sup>2</sup>	50	18	€ 1,30
	ED1GEO130/200/50	50 m	2 m	120 gr/m <sup>2</sup>	100	18	€ 1,18
	ED1GEO120/525	100 m	5,25 m	120 gr/m <sup>2</sup>	525	1	€ 1,04
	ED1GEO170/525	100 m	5,25 m	120 gr/m <sup>2</sup>	525	1	€ 1,56

## Grastegels Dalles de gazon

### AUTOPARKEERPLAATSEN, OPRITTEN

Deze uit 100% gerecycleerde polyethyleen grastegel wordt vooral gebruikt op plaatsen waar het een must is om het oppervlaktewater snel in de grond te infiltreren.

Bij grasgroei wordt de tegel gevuld met 70% organisch materiaal en 30% grof zand.

Bij een verhard oppervlak wordt de tegel gevuld met kiezel.

Vulling: Grastegel  
90% grof zand en 10% aarde  
waterdoorlatende split

Dikte onderbouw: **Auto: 25 cm - vrachtwagen: 45 cm - zwaar verkeer: 60 cm**

### PARKINGS, ALLEES

Cette dalle de gazon est faite en polyéthylène recyclé à 100% et est utilisée aux endroits où une évacuation rapide des eaux et une infiltration dans le sol est nécessaire.

Pour la croissance de l'herbe, la dalle est remplie de 70% avec une matière organique et 30% de sable grossier.

Pour une surface dure la dalle est remplie de gravier.

Remplissage: Dalle de gazon  
90% de sable grossier et 10% de terre  
gravier perméable

Ép. de la sous-fondation: **Voiture: 25 cm - camion: 45 cm - poids lourd: 60 cm**

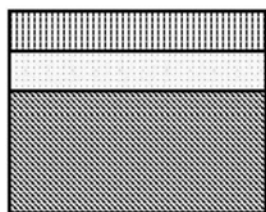

grastegel dalle de gazon  
gemengd materiaal mélange  
onderbouw sous-fondation

### GRASTEDEL LIGHT DALLE DE GAZON LIGHT

	Referentie Référence	Kleur Couleur	Lengte Longueur	Breedte Largeur	Gewicht Poids	m <sup>2</sup> /pal m <sup>2</sup> /pal	Prijs/m <sup>2</sup> Prix/m <sup>2</sup>
	EE1GRASTILED*	dolomiet dolomite	500 mm	500 mm	38 mm	60,00	€ 23,49

\*Minimum afname 4 pallets (240 m<sup>2</sup>) \*Achat minimum de 4 palettes (240 m<sup>2</sup>)

### MARKEERDOP WIT VOOR GRASTEDEL 38 mm

PLOT BLANC DE MARQUAGE POUR DALLE 38 mm

	Referentie Référence	St/doos Pcs/bte	Prijs/st Prix/pc
	EE1GRASML	250,00	€ 1,91

### GRASTEDEL HEAVY DALLE DE GAZON HEAVY

	Referentie Référence	Kleur Couleur	Lengte Longueur	Breedte Largeur	Gewicht Poids	m <sup>2</sup> /pal m <sup>2</sup> /pal	Prijs/m <sup>2</sup> Prix/m <sup>2</sup>
	EE1GRASTILEG	zwart noir	1200 mm	800 mm	50 mm	43,20	€ 34,52
	EE1GRASTILEZH	groen vert	1200 mm	800 mm	50 mm	43,20	€ 34,28

### MARKEERDOP WIT VOOR GRASTEDEL 50 mm

PLOT BLANC DE MARQUAGE POUR DALLE 50 mm

	Referentie Référence	St/doos Pcs/bte	Prijs/st Prix/pc
	EE1GRASMH	250,00	€ 2,92



## Reparatie asfalt *Asphalte routier*

Tinascoat is een koolwaterstofhoudende steenslag om koud te verwerken voor het vullen van putten. 6 maanden houdbaar.

*Tinascoat est un asphalte prêt à l'emploi pour réparations de revêtements routiers.*

*Durée de conservation de 6 mois.*

	Referentie Référence	Verbruik Consommation	Gewicht Poids	St/pal Pcs/pal	Prijs/st Prix/pc
	FJ1ASFALT25	25 kg/m <sup>2</sup> per cm dikte 25 kg/m <sup>2</sup> par cm d'épaisseur	25 kg	40	€ 22,80

## Stop groene aanslag *Stop depots verts*

Product voor de bestrijding van korstmoss, algen en zwammen. Mag op alle buitenoppervlakken gebruikt worden.

*Produit destiné à combattre lichens, algues et champignons sur tous types de supports extérieurs.*

	Referentie Référence	Verbruik Consommation	Inhoud Contenu	St/pal Pcs/pal	Prijs/st Prix/pc
	FL1STOPGA25	0,1-0,2 l/m <sup>2</sup>	25 l	24	€ 80,24



## Grindstabilisatie Stabilisateur de gravier

ECCOgravel grindmatten worden in België geproduceerd en zijn vervaardigd uit HDPE (High Density Polyethuleen). HDPE blijft flexibel, zelfs bij vorsttemperaturen tot -20 °C. ECCOgravel heeft een drukweerstand gevuld tot 400 ton/m<sup>2</sup> en dus geschikt voor de aanleg van oprit, parking, brandweewegen, ... Het antiworteldoek (geotextiel) zorgt ervoor dat kiezeltjes niet onder de plaat terecht komen en plantjes en grassen zich minder makkelijk hechten, waardoor onkruidgroei wordt voorkomen. Eccogravel biedt 100% waterdoorlaatbaarheid!

### Ecologisch:

- gerecycleerd materiaal
- 100% recycleerbaar
- slechts 3 kg HDPE/m<sup>2</sup>
- 100% waterdoorlatend

### Economisch:

- 2 types
- goedkoper dan verhardingen in beton

### Transport:

- plooibaar: 800 x 1200 mm
- makkelijk mee te nemen

Les stabilisateurs de gravier ECCOgravel sont entièrement fabriqués en Belgique et sont des dalles en PEHD (Polyéthylène Haute Densité). Les dalles en HPDE conservent leur flexibilité même à des températures allant jusqu'à -20 °C. Rempli, le stabilisateur de gravier ECCOgravel offre une résistance à la pression jusqu'à 400 tonnes/m<sup>2</sup>, le produit idéal pour les allées de garage, les parkings, les voies d'accès des pompiers, etc. Le géotextile empêche les graviers de s'insérer sous la dalle. Il présente également une structure ouverte. Les eaux pluviales s'infiltrant donc rapidement dans le sol et votre revêtement de gravier reste propre. Enfin, les plantes et les herbes n'adhèrent pas facilement au géotextile, ce qui permet de réduire l'apparition de mauvaises herbes.

### Ecologique:

- produit recyclé
- recyclable à 100%
- seulement 3 kg HDPE/m<sup>2</sup>
- perméabilité à l'eau de 100%

### Economique:

- 2 types
- moins cher que les revêtements en asphalte ou en béton

### Transport:

- pliable: 800 x 1200 mm
- facile à emporter



## Grindstabilisatie Stabilisateur de gravier



### ECCOGRAVEL 30D: VOETGANGERSVERKEER



ECCOgravel  
5 cm steenslag 0/4  
15 cm steenslag 0/32

- wandel- en fietspaden
- tuinpaden
- terrassen en daktuinen

### ECCOGRAVEL 30D: PASSAGE PIÉTONNIER

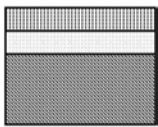

ECCOgravel  
5 cm couche d'égalisation / porphyre  
15 cm sous-fondation 0/32

- passages piétonniers et bicyclettes
- chemin de jardin
- terrasses et jardins terrasses

	Referentie Référence	Kleur Couleur	Hoogte Hauteur	Lengte Longueur	Breedte Largeur	St/pal Pcs/pal	m <sup>2</sup> /pal m <sup>2</sup> /pal	Prijs/m <sup>2</sup> Prix/m <sup>2</sup>
	EG1ECCOK30W	wit blanc	30 mm	1600 mm	1200 mm	36	69,12	€ 14,25
	EG1ECCOK30Z	zwart noir	30 mm	1600 mm	1200 mm	36	69,12	€ 14,09
	EG1ECCOK30G	grijs gris	30 mm	1600 mm	1200 mm	41	78,72	€ 14,45
	EG1ECCO30W	wit blanc	30 mm	1600 mm	1200 mm	123	236,16	€ 13,10
	EG1ECCO30Z	zwart noir	30 mm	1600 mm	1200 mm	123	236,16	€ 12,95
	EG1ECCO30G	grijs gris	30 mm	1600 mm	1200 mm	123	236,16	€ 13,24

### ECCOGRAVEL 40D: STANDAARD

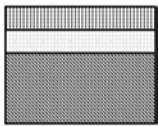

ECCOgravel  
5 cm steenslag 0/4 als egalisatie  
20-25(1) / 30-40 cm(2) steenslag 0/32

- opritten (1)
- parkings (1)
- brandweerwegen (2)
- parkings met hoge intensiteit en beperkte snelheid (max 10 km/h) (2)

### ECCOGRAVEL 40D: STANDARD

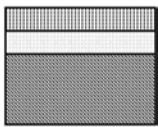

ECCOgravel  
5 cm couche d'égalisation / porphyre 0/4  
20-25(1) / 30-40 cm(2) sous-fondation 0/32

- entrées de terrains (1)
- parkings (1)
- passages camions (2)
- parkings haute intensité et vitesse réduite (max 10 km/h) (2)

	Referentie Référence	Kleur Couleur	Hoogte Hauteur	Lengte Longueur	Breedte Largeur	St/pal Pcs/pal	m <sup>2</sup> /pal m <sup>2</sup> /pal	Prijs/m <sup>2</sup> Prix/m <sup>2</sup>
	EG1ECCOK40W	wit blanc	40 mm	1600 mm	1200 mm	26	49,92	€ 16,89
	EG1ECCOK40Z	zwart noir	40 mm	1600 mm	1200 mm	26	49,92	€ 15,88
	EG1ECCOK40G	grijs gris	40 mm	1600 mm	1200 mm	31	59,52	€ 17,26
	EG1ECCO40W	wit blanc	40 mm	1600 mm	1200 mm	93	178,56	€ 15,75
	EG1ECCO40Z	zwart noir	40 mm	1600 mm	1200 mm	93	178,56	€ 14,74
	EG1ECCO40G	grijs gris	40 mm	1600 mm	1200 mm	93	178,56	€ 15,98





## ECCOdal grasregel Dalles de gazon

De ECCOdal grasdallen worden van A tot Z in België geproduceerd. Deze zijn vorstbestendige dalen vervaardigd uit HDPE (High Density Polyethyleen), blijven flexibel, zelfs bij vorsttemperaturen tot -20 °C. Bovendien hebben ECCOdal grasdallen uitzettingsvoegen om temperatuursverschillen op te vangen, daardoor zullen deze zich niet gaan verplaatsen tegenover elkaar.

Les dalles gazon ECCOdal sont entièrement fabriquées en Belgique. ECCOdal sont des dalles en PEHD (Polyéthylène Haute Densité) résistantes au gel. Les dalles conservent leur flexibilité, même à des températures jusqu'à -20 °C. Les dalles sont dotées de joints de dilatation pour pallier aux fluctuations de température, les dalles restent bien en place.

	Referentie Référence	Kleur Couleur	Hoogte Hauteur	Lengte Longueur	Breedte Largeur	St/pal Pcs/pal	m <sup>2</sup> /pal m <sup>2</sup> /pal	Prijs/m <sup>2</sup> Prix/m <sup>2</sup>
	EG2ECCODAL40Z	zwart noir	40 mm	80 cm	80 cm	60,00	38,40	€ 17,76
	EG2ECCODAL40G	groen vert	40 mm	80 cm	80 cm	60,00	38,40	€ 16,96
	EG2ECCODAL50Z	zwart noir	50 mm	80 cm	80 cm	48,00	30,72	€ 20,96
	EG2ECCODAL50G	groen vert	50 mm	80 cm	80 cm	48,00	30,72	€ 20,00

## ECCOmarker ECCOmarker

De ECCOmarker is de ideale oplossing om parkeerplaatsen af te bakenen. De ECCOmarkers voor ECCOgravel worden geleverd met bijhorende schroef. Geschikt voor chape, stabilisé of beton.  
Verbruik: 8 - 10 doppen/parkeerplaats

L'ECCOmarker est la solution idéale pour délimiter vos places de parking. Les ECCOmarkers sont livrés avec la vis de fixation, ils peuvent être fixés dans une chape, du stabilisé ou du béton.  
Consommation: 8 à 10 pcs/parking

	Referentie Référence	Kleur Couleur	Afmeting Dimension		St/doos Pcs/bte	Prijs/doos Prix/bte
	EG2ECCOMARZ	zwart noir	ø 85 mm	afdekdopje capuchon ø 32 mm	50	€ 154,93
	EG2ECCOMARW	wit blanc			50	€ 154,93





## Cedral Terrace Cedral Terrace

PLANKEN LAMES

	Referentie Référence	Kleur Couleur	Dikte Épais	Lengte Longueur	Breedte Largeur	Gewicht/st Poids/pc	Prijs/st Prix/pc
	EA9CT05	Zachtgrijs Gris léger	20 mm	3150 mm	175 mm	20,7 kg	€ 60,94
	EA9CT10	Steenrood Rouge chaud	20 mm	3150 mm	175 mm	20,7 kg	€ 60,94
	EA9CT15	Diepgrijs Gris profond	20 mm	3150 mm	175 mm	20,7 kg	€ 60,94
	EA9CT20	Zandbeige Sable doux	20 mm	3150 mm	175 mm	20,7 kg	€ 60,94
	EA9CTH05	Zachtgrijs Gris léger	20 mm	3150 mm	84,5 mm	9,5 kg	€ 36,79
	EA9CTH10	Steenrood Rouge chaud	20 mm	3150 mm	84,5 mm	9,5 kg	€ 36,79
	EA9CTH15	Diepgrijs Gris profond	20 mm	3150 mm	84,5 mm	9,5 kg	€ 36,79
	EA9CTH20	Zandbeige Sable doux	20 mm	3150 mm	84,5 mm	9,5 kg	€ 36,79

EINDPLANK FINITION DES BORDS: PLINTHE

	Referentie Référence	Kleur Couleur	Dikte Épais	Lengte Longueur	Breedte Largeur	Prijs/st Prix/pc
	EA9CTE05	Zachtgrijs Gris léger	20 mm	3150 mm	175 mm	€ 66,21
	EA9CTE10	Steenrood Rouge chaud	20 mm	3150 mm	175 mm	€ 66,21
	EA9CTE15	Diepgrijs Gris profond	20 mm	3150 mm	175 mm	€ 66,21
	EA9CTE20	Zandbeige Sable doux	20 mm	3150 mm	175 mm	€ 66,21
	EA9CTHE05	Zachtgrijs Gris léger	20 mm	3150 mm	84,5 mm	€ 50,46
	EA9CTHE10	Steenrood Rouge chaud	20 mm	3150 mm	84,5 mm	€ 50,46
	EA9CTHE15	Diepgrijs Gris profond	20 mm	3150 mm	84,5 mm	€ 50,46
	EA9CTHE20	Zandbeige Sable doux	20 mm <td 3150 mm	84,5 mm	€ 50,46	

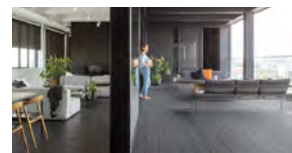

Referentie Référence	Type Type	St/doos Pcs/bte	Prijs/doos Prix/bte
EA9CTTB1	Montageclip + houtschroef Clips de montage + vis pour le bois	250	€ 299,98
EA9CTTB2	Montageclip + houtschroef Clips de montage + vis pour le bois	50	€ 60,43
EA9CTTB3	Start/eindclip + houtschroef Clips début/fin + vis pour le bois	10	€ 12,65
EA9CTTB4	Zichtbare schroef vr hout Vis apparentes pour le bois	100	€ 36,28
EA9CTTB5	Montageclip + aluschroef Clips de montage + vis pour alu	250	€ 482,57
EA9CTTB6	Montageclip + aluschroef Clips de montage + vis pour alu	50	€ 95,09
EA9CTTB7	Start/eindclip + aluschroef Clips début/fin et vis pour alu	10	€ 15,81
EA9CTTB8	Zichtbare schroef vr alu Vis apparentes pour alu	100	€ 55,78

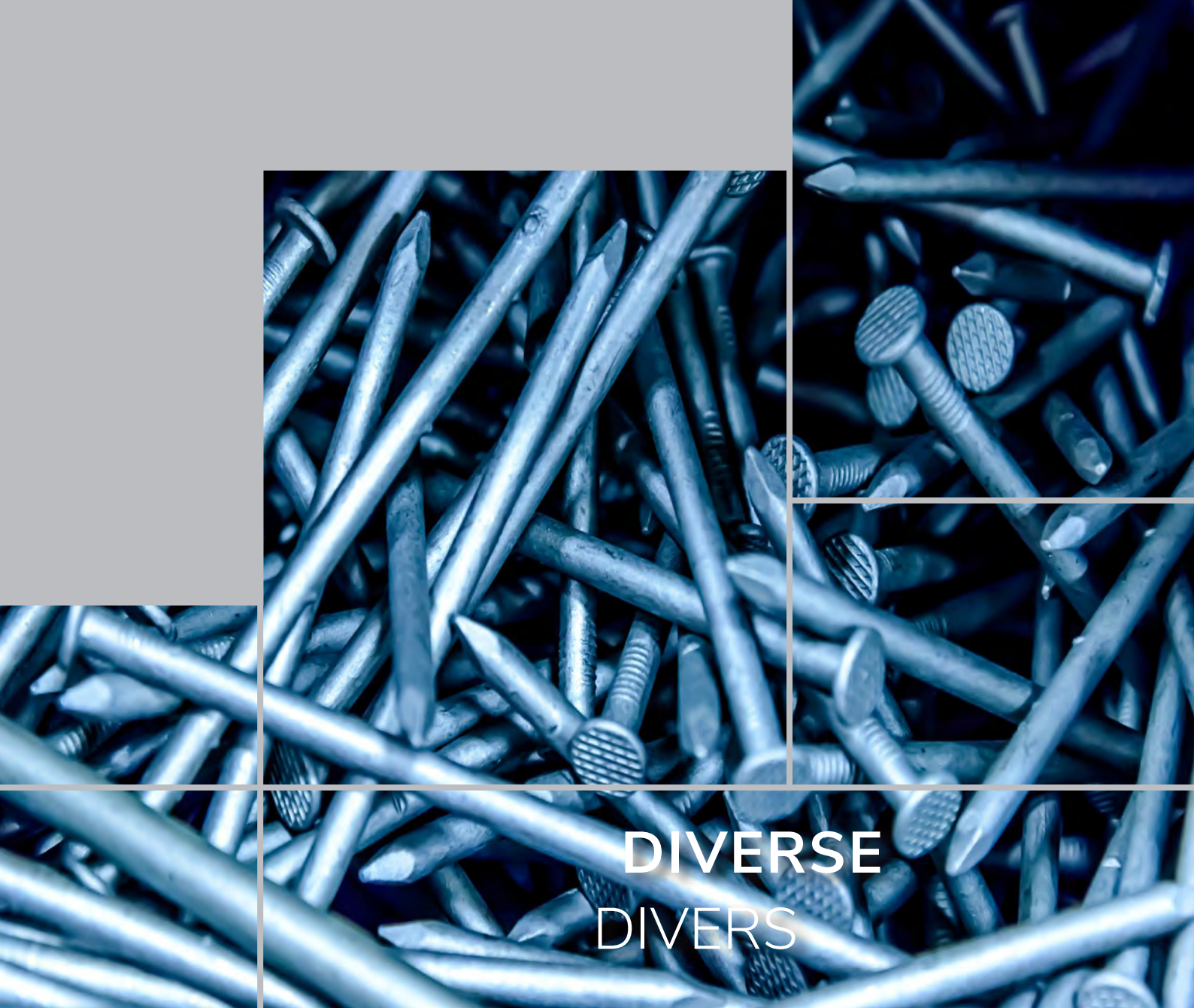

# DIVERSE DIVERS

<b>Metaalwaren</b> <i>Produits métalliques</i>	<b>206</b>
<b>Nagels</b> <i>Pointes</i>	<b>208</b>
<b>Bouwfolie</b> <i>Film bâtiment</i>	<b>209</b>
<b>Dekzeilen</b> <i>Bâches</i>	<b>210</b>
<b>Verpakkingen</b> <i>Emballages</i>	<b>211</b>

## Metaalwaren *Produits métalliques*

### BINDLASSEN *LIENS METALLIQUES*



Referentie <i>Référence</i>	Dikte <i>Épaisseur</i>	Hoogte <i>Hauteur</i>	St/pak <i>Pcs/paq</i>	Prijs/pak <i>Prix/paq</i>
FG3BIND80-1000	1,1 mm	80 mm	1000	dagprijs <i>prix/jour</i>
FG3BIND80-5000	1,1 mm	80 mm	5000	dagprijs <i>prix/jour</i>
FG3BIND100-1000	1,1 mm	100 mm	1000	dagprijs <i>prix/jour</i>
FG3BIND100-5000	1,1 mm	100 mm	5000	dagprijs <i>prix/jour</i>
FG3BIND120-1000	1,1 mm	120 mm	1000	dagprijs <i>prix/jour</i>
FG3BIND120-5000	1,1 mm	120 mm	5000	dagprijs <i>prix/jour</i>
FG3BIND140-1000	1,1 mm	140 mm	1000	dagprijs <i>prix/jour</i>
FG3BIND140-5000	1,1 mm	140 mm	5000	dagprijs <i>prix/jour</i>
FG3BIND160-1000	1,1 mm	160 mm	1000	dagprijs <i>prix/jour</i>
FG3BIND160-5000	1,1 mm	160 mm	5000	dagprijs <i>prix/jour</i>
FG3BIND180-5000	1,1 mm	200 mm	5000	dagprijs <i>prix/jour</i>
FG3BIND200-5000	1,1 mm	200 mm	5000	dagprijs <i>prix/jour</i>

### GEGLOEIDE DRAAD *FIL RECUIT*



Referentie <i>Référence</i>	Dikte <i>Épaisseur</i>	Gewicht/rl <i>Poids/rl</i>	Prijs/kg <i>Prix/kg</i>
FG3DRAAD1.20	1,20 mm	5 x 5 kg	dagprijs <i>prix/jour</i>
FG3DRAAD1.24	1,24 mm	5 x 5 kg	dagprijs <i>prix/jour</i>
FG3DRAAD1.47	1,47 mm	5 x 5 kg	dagprijs <i>prix/jour</i>
FG3DRAAD2	2,00 mm	25 kg	dagprijs <i>prix/jour</i>
FG3DRAAD3	3,00 mm	25 kg	dagprijs <i>prix/jour</i>
FG3DRAAD4	4,00 mm	25 kg	dagprijs <i>prix/jour</i>
FG3DRAAD5	5,00 mm	25 kg	dagprijs <i>prix/jour</i>



**DRAADSTANGEN GALVA TIGES GALVA FILETEES**

	Referentie Référence	∅ ∅	Lengte Longueur	St/doos Pcs/bte	Prijs/st Prix/pc
	FG3DRAADG5	5 mm	1 m	100	op aanvraag sur demande
	FG3DRAADG6	6 mm	1 m	100	op aanvraag sur demande
	FG3DRAADG7	7 mm	1 m	50	op aanvraag sur demande
	FG3DRAADG8	8 mm	1 m	50	op aanvraag sur demande
	FG3DRAADG10	10 mm	1 m	25	op aanvraag sur demande
	FG3DRAADG12	12 mm	1 m	25	op aanvraag sur demande
	FG3DRAADG16	16 mm	1 m	15	op aanvraag sur demande

**DRAADSTANGEN GALVA GEBOGEN COURBE GALVA**

	Referentie Référence	∅ ∅	Lengte Longueur	St/doos Pcs/bte	Prijs/doos Prix/bte
	FG3DRAADGEB12	12 mm	330 mm	25	€ 70,05

**Afname per 200 stuks.**

Commande par 200 pcs.

**BANDIJZER VERZINKT GEPERFOREERD FEUILLARD GALVANISE PERFORÉ**

	Referentie Référence	Dikte Epaisseur	Lengte Longueur	Breedte Largeur	Prijs/rl Prix/rl
	FG3BAND25	1 mm	25 m	25 mm	€ 51,48

**AFSTANDHOUDER BETONIJZER ECARTEUR FER A BETON**

	Referentie Référence	Dikte Epaisseur	Afmeting Dimension	St/doos Pcs/bte	Prijs/doos Prix/bte
	FG3AFSTANDKLEM	PVC klem	25 mm	1000	€ 126,50
	FG3AFSTANDRING	PVC ring bague PVC	∅ 16 mm	500	€ 68,44



## NAGELS PLATTE KOP POINTES TÊTE PLATE



Referentie Référence	∅ ∅	Lengte Longueur	Kg/doos Kg/bte	Prijs/doos Prix/bte
FG1NAPK1.5-25	1,5 mm	25 mm	5 kg	dagprijs prix du jour
FG1NAPK1.8-30	1,8 mm	30 mm	5 kg	dagprijs prix du jour
FG1NAPK2.0-35	2,0 mm	35 mm	5 kg	dagprijs prix du jour
FG1NAPK2.0-40	2,0 mm	40 mm	5 kg	dagprijs prix du jour
FG1NAPK2.2-45	2,2 mm	45 mm	5 kg	dagprijs prix du jour
FG1NAPK2.4-50	2,4 mm	50 mm	5 kg	dagprijs prix du jour
FG1NAPK2.7-50	2,7 mm	50 mm	5 kg	dagprijs prix du jour
FG1NAPK2.7-60	2,7 mm	60 mm	5 kg	dagprijs prix du jour
FG1NAPK3.0-50	3,0 mm	50 mm	5 kg	dagprijs prix du jour
FG1NAPK3.0-65	3,0 mm	65 mm	5 kg	dagprijs prix du jour
FG1NAPK3.5-50	3,5 mm	50 mm	5 kg	dagprijs prix du jour
FG1NAPK3.5-65	3,5 mm	65 mm	5 kg	dagprijs prix du jour
FG1NAPK3.5-70	3,5 mm	70 mm	5 kg	dagprijs prix du jour
FG1NAPK3.5-80	3,5 mm	80 mm	5 kg	dagprijs prix du jour
FG1NAPK4.0-90	4,0 mm	90 mm	5 kg	dagprijs prix du jour
FG1NAPK4.0-100	4,0 mm	100 mm	5 kg	dagprijs prix du jour
FG1NAPK5.0-110	5,0 mm	110 mm	5 kg	dagprijs prix du jour
FG1NAPK5.0-125	5,0 mm	125 mm	5 kg	dagprijs prix du jour
FG1NAPK5.5-125	5,5 mm	125 mm	5 kg	dagprijs prix du jour
FG1NAPK5.5-140	5,5 mm	140 mm	5 kg	dagprijs prix du jour
FG1NAPK5.5-150	5,5 mm	150 mm	5 kg	dagprijs prix du jour
FG1NAPK6.0-160	6,0 mm	160 mm	5 kg	dagprijs prix du jour
FG1NAPK6.5-180	6,5 mm	180 mm	5 kg	dagprijs prix du jour
FG1NAPK7.0-200	7,0 mm	200 mm	5 kg	dagprijs prix du jour

## STALEN NAGELS BOLLE KOP CLOUS EN ACIER - TÊTE RONDE



Referentie Référence	∅ ∅	Lengte Longueur	Kg/doos Kg/bte	Prijs/doos Prix/bte
FG1NASBK3.5-50	3,5 mm	50 mm	1 kg	dagprijs prix du jour
FG1NASBK3.5-60	3,5 mm	60 mm	1 kg	dagprijs prix du jour
FG1NASBK3.5-70	3,5 mm	70 mm	1 kg	dagprijs prix du jour
FG1NASBK3.5-80	3,5 mm	80 mm	1 kg	dagprijs prix du jour



DIVERSE DIVERS

01/04/24

## Bouwfolie Films bâtiment

ECO KWALITEIT QUALITE ECO

	Referentie	Dikte	Lengte	Breedte	m <sup>2</sup> /rl	Gewicht	St/pal	Prijs/m <sup>2</sup>
	Référence	Épaisseur	Longueur	Largeur	m <sup>2</sup> /rl	Poids	Pcs/pal	Prix/m <sup>2</sup>
	CD1BFECO10-2	0,10 mm	± 50 m	2000 mm	± 100 m <sup>2</sup>	9,2 kg	50	dagprijs prix du jour
	CD1BFECO10-4	0,10 mm	± 50 m	4000 mm	± 200 m <sup>2</sup>	18,4 kg	52	dagprijs prix du jour
	CD1BFECO10-6	0,10 mm	± 50 m	6000 mm	± 300 m <sup>2</sup>	27,6 kg	33	dagprijs prix du jour
	CD1BFECO10-8	0,10 mm	± 66 m	8000 mm	± 540 m <sup>2</sup>	50 kg	23	dagprijs prix du jour
	CD1BFECO10-10	0,10 mm	± 54 m	10000 mm	± 540 m <sup>2</sup>	50 kg	23	dagprijs prix du jour
	CD1BFECO20-2	0,20 mm	± 50 m	2000 mm	± 100 m <sup>2</sup>	18,4 kg	50	dagprijs prix du jour
	CD1BFECO20-4	0,20 mm	± 50 m	4000 mm	± 200 m <sup>2</sup>	36,8 kg	27	dagprijs prix du jour
	CD1BFECO20-6	0,20 mm	± 50 m	6000 mm	± 300 m <sup>2</sup>	55 kg	23	dagprijs prix du jour
	CD1BFECO20-8	0,20 mm	± 34 m	8000 mm	± 270 m <sup>2</sup>	50 kg	23	dagprijs prix du jour

### TRANSPARENT ECO TRANSPARENT ECO

	Referentie	Dikte	Lengte	Breedte	m <sup>2</sup> /rl	Gewicht	St/pal	Prijs/m <sup>2</sup>
	Référence	Épaisseur	Longueur	Largeur	m <sup>2</sup> /rl	Poids	Pcs/pal	Prix/m <sup>2</sup>
	CD1BFTR10-2	0,10 mm	±50 m	2000 mm	± 100 m <sup>2</sup>	9,2 kg	50	dagprijs prix du jour
	CD1BFTR10-4	0,10 mm	±50 m	4000 mm	± 200 m <sup>2</sup>	18,4 kg	50	dagprijs prix du jour
	CD1BFTR10-6	0,10 mm	±50 m	6000 mm	± 300 m <sup>2</sup>	27,6 kg	28	dagprijs prix du jour
	CD1BFTR20-2	0,20 mm	±50m	2000 mm	± 100 m <sup>2</sup>	18,4 kg	50	dagprijs prix du jour
	CD1BFTR20-4	0,20 mm	±50 m	4000 mm	± 200 m <sup>2</sup>	36,8 kg	28	dagprijs prix du jour
	CD1BFTR20-6	0,20 mm	±45 m	6000 mm	± 272 m <sup>2</sup>	50 kg	23	dagprijs prix du jour

### TRANSPARENT 100% GLASHELDER TRANSPARENT 100% CLAIR

	Referentie	Dikte	Lengte	Breedte	m <sup>2</sup> /rl	Gewicht	St/pal	Prijs/m <sup>2</sup>
	Référence	Épaisseur	Longueur	Largeur	m <sup>2</sup> /rl	Poids	Pcs/pal	Prix/m <sup>2</sup>
	CD1BFGLH10-6	0,10 mm	±50 m	60000 mm	± 300 m <sup>2</sup>	55 kg	28	dagprijs prix du jour
	CD1BFGLH15-6	0,15 mm	±50 m	60000 mm	± 300 m <sup>2</sup>	55 kg	28	dagprijs prix du jour
	CD1BFGLH20-6	0,20 mm	±50 m	60000 mm	± 300 m <sup>2</sup>	55 kg	28	dagprijs prix du jour

### ZWART NOIR

	Referentie	Dikte	Lengte	Breedte	m <sup>2</sup> /rl	Gewicht	St/pal	Prijs/m <sup>2</sup>
	Référence	Épaisseur	Longueur	Largeur	m <sup>2</sup> /rl	Poids	Pcs/pal	Prix/m <sup>2</sup>
	CD1BFZ10-4	0,10 mm	±136 m	4000 mm	± 540 m <sup>2</sup>	50 kg	23	dagprijs prix du jour
	CD1BFZ10-6	0,10 mm	±90 m	6000 mm	± 540 m <sup>2</sup>	50 kg	23	dagprijs prix du jour
	CD1BFZ20-6	0,20 mm	±45 m	6000 mm	± 270 m <sup>2</sup>	50 kg	23	dagprijs prix du jour

### SOORTELIJK GEWICHT LDPE-FOLIE FILM LDPE DENSITE

0,10 mm	92 gr/m <sup>2</sup>
0,20 mm	184 gr/m <sup>2</sup>

## Dekzeilen olijfgroen Bâches vert olive



Referentie Référence	Dikte Épaisseur	Lengte Longueur	Breedte Largeur	St/pal Pcs/pal	Prijs/m <sup>2</sup> Prix/m <sup>2</sup>
CF1ZEIL120/2-3	120 gr/m <sup>2</sup>	3 m	2 m	40	€ 0,78
CF1ZEIL120/3-4	120 gr/m <sup>2</sup>	4 m	3 m	20	€ 0,78
CF1ZEIL120/3-5	120 gr/m <sup>2</sup>	5 m	3 m	16	€ 0,78
CF1ZEIL120/4-5	120 gr/m <sup>2</sup>	5 m	4 m	12	€ 0,78
CF1ZEIL120/4-6	120 gr/m <sup>2</sup>	6 m	4 m	10	€ 0,78
CF1ZEIL120/4-8	120 gr/m <sup>2</sup>	8 m	4 m	7	€ 0,78
CF1ZEIL120/5-6	120 gr/m <sup>2</sup>	6 m	5 m	8	€ 0,78
CF1ZEIL120/6-8	120 gr/m <sup>2</sup>	8 m	6 m	5	€ 0,78
CF1ZEIL120/6-10	120 gr/m <sup>2</sup>	10 m	6 m	4	€ 0,78
CF1ZEIL120/8-10	120 gr/m <sup>2</sup>	10 m	8 m	3	€ 0,78
CF1ZEIL120/8-12	120 gr/m <sup>2</sup>	12 m	8 m	2	€ 0,78
CF1ZEIL120/10-12	120 gr/m <sup>2</sup>	12 m	10 m	2	€ 0,78
CF1ZEIL120/10-15	120 gr/m <sup>2</sup>	15 m	10 m	1	€ 0,78
CF1ZEIL120/12-15	120 gr/m <sup>2</sup>	15 m	12 m	1	€ 0,78

## Verpakkingen Emballages

### STRETCHFOLIE FILMS ETIRABLES

	Referentie Référence	Dikte Épaisseur	Lengte Longueur	Breedte Largeur	Kleur Couleur	St/zak Pcs/sac	St/pal Pcs/pal	Prijs/st Prix/pc
	CF1STRETCH17	17 µm	300 m	500 mm	transp	6	60	€ 10,87
	CF1STRETCH20	20 µm	300 m	500 mm	transp	6	60	€ 12,27
	CF1STRETCH23	23 µm	300 m	500 mm	transp	6	60	€ 13,95
	CF1STRETCHMINI	20 µm	150 m	100 mm	transp	24		€ 1,79

	Referentie Référence	Omschrijving Description	Prijs/st Prix/pc
	CF1DISPENSERM	Ministretch dispenser / 150 mm / Dérouleur mini film étirable	€ 6,63
	CF1DISPENSERG	Stretchfolie dispenser / 500 mm / Dérouleur mini film étirable	€ 98,36

### LDPE KRIMPHOEZEN HOUSSE RETRACTABLE LDPE

	Referentie Référence	Dikte Épaisseur	Lengte Longueur	Breedte Largeur	Hoogte Hauteur	St/zak Pcs/sac	Zak/pal Sacs/pal	Prijs/st Prix/pc
	CF1KRIMPHOES	100 µm	1275 mm	2/540 mm	1800 mm	60	16	op aanvraag sur demande

### WERFZAKKEN SACS DE CHANTIER

	Referentie Référence	Breedte Largeur	Hoogte Hauteur	St/pal Pcs/pal	Prijs/st Prix/pc
	CF1WERFZAK	500 mm	800 mm	1000	op aanvraag sur demande



## Algemene verkoopvoorwaarden

Crosslink Building Supplies maakt deel uit van Isowill NV.

1. Al onze bestellingen, leveringen en verkopen gebeuren onder de toepassing van de volgende voorwaarden, welke voorwaarden altijd primeren op die van de klant.
2. Een bestelling is slechts geldig indien schriftelijk door de NV Isowill bevestigd. Elke bestelling impliceert dat de koper kennis heeft van de factuurvoorwaarden van de NV Isowill en hiermede uitdrukkelijk instemt.
3. De bestekken en prijsoffertes zijn gebaseerd op de thans geldende waarden van lonen en materialen. Indien deze wijzigingen ondergaan, behoudt de NV Isowill zich het recht voor de prijzen op evenredige wijze aan te passen.
4. De leveringstermijnen en leveringsuren zijn slechts indicatief en vertraging in levering geeft geen recht op schadevergoeding noch op ontbinding van de overeenkomst.
5. Wanneer de NV Isowill ten gevolge van overmacht, staking, lock-out e.d.m., niet in de mogelijkheid verkeert de overeenkomst uit te voeren, behoudt zij zich het recht voor de overeenkomst te beëindigen zonder dat enige schadevergoeding verschuldigd is.
6. De NV Isowill behoudt zich het recht voor de overeenkomst van rechtswege en zonder voorafgaande ingebrekestelling als ontbonden te beschouwen in geval van faillissement, concordaat, kennelijk onvermogen alsook bij het om het even welke wijziging aan de juridische toestand van de koper.
7. Bij annulatie van een bestelling binnen de week na de datum van de bestelling, is de koper ten titel van onherleidbare en definitieve schadevergoeding een bedrag verschuldigd van 20% van het factuurbedrag van de bestelde goederen en dit van rechtswege en zonder ingebrekestelling. Bij annulatie meer dan een week na de datum van bestelling is de koper gehouden de totaliteit van het factuurbedrag van de bestelde goederen te betalen.
8. De vrijwaringsplicht van de NV Isowill met betrekking tot gebreken in de geleverde goederen strekt zich niet verder uit dan deze van de leveranciers van de NV Isowill met betrekking tot deze goederen.
9. De goederen worden verzonden op risico van de koper. De vervoerskosten zijn, tenzij anders is bepaald, voor rekening van de koper.
10. De bewaring van de goederen in afwachting van de levering of de afhaling geschiedt op risico van de koper.
11. Klachten betreffende de levering en elk protest dienen te gebeuren binnen de acht dagen na factuurdatum.
12. De facturen zijn contant betaalbaar op de zetel van de NV Isowill.
13. Bij niet betaling van de facturen is er een intrest verschuldigd van 10% per jaar op het nog te betalen factuurbedrag vanaf de datum van de factuur tot de dag der algehele betaling.
14. Bij niet betaling van de factuur wordt het factuurbedrag eveneens verhoogd met een forfaitaire vergoeding van 10% op het factuurbedrag.
15. Intresten en forfaitaire schadebeding zijn verschuldigd van rechtswege en zonder ingebrekestelling.
16. Zolang de geleverde goederen niet werden betaald, blijven zij eigendom van de NV Isowill.
17. De toegankelijkheid van de werf, de doorrijhoogte en werkhoogte, voldoende bodemverharding en alsmede de staat van de ondergrond vallen uitsluitend onder de verantwoordelijkheid van de koper. De werken en het afzetten der goederen wordt uitgevoerd onder de uitsluitende leiding, gezag en toezicht en volgens de uitdrukkelijke instructies van de koper die hieronder volledig verantwoordelijk is. Schade toegebracht aan welkdanige zaken of personen zijn ten laste van de koper. De koper verbindt er zich toe om desgevallend de verkoper te vrijwaren opzichthens van alle eventuele derden.
18. In geval van betwisting zijn enkel de Rechtbanken van Antwerpen bevoegd en is enkel het Belgisch recht toepasselijk.

Alle gegevens vermeld in deze catalogus werden verzameld bij de fabrikant en heropgemaakt, ondanks de zorgvuldige controle kunnen er fouten vermeld staan, waarvoor wij niet verantwoordelijk kunnen gesteld worden. Alle gegevens worden U verschaft onder het principe "As-is". Alle merknamen, teksten, foto's, schetsen en bestekbeschrijvingen e.d. behoren aan hun rechtmatige eigenaars.

## Conditions générales de vente

Crosslink Building Supplies fait partie d'Isowill SA.

1. *Toutes nos commandes, livraisons et ventes interviennent en application des conditions suivantes, conditions qui prévalent toujours sur celles du client.*
2. *Une commande n'est valable que si elle est confirmée par écrit par la SA Isowill. Toute commande implique que l'acheteur connaît les conditions de facturation d'Isowill et les approuve expressément.*
3. *Les prix des devis et offres sont fondés sur les valeurs actuelles des salaires et matériaux. Si ceux-ci subissent des changements, la SA Isowill se réserve le droit d'adapter les prix en proportion.*
4. *Les délais et les heures de livraison ne sont qu'indicatifs et un retard de livraison ne justifie ni indemnisation ni résiliation de la convention.*
5. *Si la SA Isowill était dans l'impossibilité d'exécuter la convention suite à une force majeure, grève, lock-out, etc., elle se réserve le droit de résoudre la convention sans qu'aucune indemnité ne soit due.*
6. *La SA Isowill se réserve le droit de considérer la convention comme résolue de plein droit, sans mise en demeure préalable, en cas de faillite, concordat, insolvabilité notoire, ou toute modification du statut juridique de l'acheteur.*
7. *En cas d'annulation d'une commande dans la semaine de sa date, l'acheteur devra payer une indemnité irréductible et définitive égale à 20% de la facturation des marchandises commandées et ce de plein droit et sans mise en demeure. En cas d'annulation plus d'une semaine après la commande, l'acheteur sera tenu au paiement de la totalité de la facturation des marchandises commandées.*
8. *L'obligation de garantie de la SA Isowill pour les défauts des marchandises livrées ne s'entend pas au delà de celle des fournisseurs de la SA Isowill quant à ces marchandises.*
9. *Les marchandises sont expédiées aux risques de l'acheteur. Sauf stipulation contraire, les frais de transport sont pour compte de l'acheteur.*
10. *La garde des marchandises en attente de livraison ou d'enlèvement s'effectue aux risques de l'acheteur.*
11. *Les réclamations relatives aux livraisons et toute autre contestation doivent intervenir dans les huit jours de la date de facture.*
12. *Les factures sont payables au comptant au siège de la SA Isowill.*
13. *A défaut de paiement des factures, il est dû un intérêt de 10% l'an sur leur impayé, depuis la date de facturation jusqu'à complet paiement.*
14. *A défaut de paiement d'une facture, son montant sera majoré d'une indemnité forfaitaire de 10% du montant facturé.*
15. *Les intérêts et l'indemnité forfaitaire sont dûs de plein droit et sans mise en demeure.*
16. *Tant que les marchandises n'ont pas été payées, elles restent la propriété de la SA Isowill.*
17. *L'accessibilité du chantier, la hauteur de passage et de travail, la stabilité suffisante du sol et l'état du sous-sol, sont de la responsabilité exclusive de l'acheteur. Les travaux et l'enlèvement des marchandises s'effectuent exclusivement sous la direction, l'autorité et la surveillance de l'acheteur et selon ses instructions expresses, qui en sera entièrement responsable. Le dommage apporté à tout objet ou toute personne incombera à l'acheteur. L'acheteur s'engage à garantir le cas échéant le vendeur à l'égard d'éventuels tiers.*
18. *En cas de contestation, seuls les Tribunaux à Anvers sont compétents et seul le droit belge applicable.*

Toutes les informations indiquées dans ce catalogue ont été recueillies auprès des fabricants. Malgré une surveillance attentive, nous ne pouvons pas être tenus responsables pour des erreurs éventuelles. Toutes les informations vous seront transmises sous le principe "Tel-quel". Toutes les marques, textes, photos, croquis et spécifications appartiennent aux propriétaires légitimes.